

The logo for Viva, featuring the word "viva" in a bold, lowercase, sans-serif font. A small grey circle is positioned above the letter 'i'.

Four intégré VVH33C45..

QUEL FOUR.COM

[fr] Notice d'utilisation

Précautions de sécurité importantes	2	Produits de nettoyage.....	12
Causes de dommages.....	4	Fonction éclairage.....	12
Votre nouveau four	5	Décrocher et raccrocher les clayettes ou les rails de gauche et de droite.....	13
Bandeau de commande.....	5	Démonter et remonter la porte du four.....	13
Sélecteur de fonctions.....	5	Enlever le recouvrement de la porte.....	14
Touches de commande et panneau indicateur.....	5	Dépose et pose des vitres de la porte.....	14
Thermostat.....	6	Que faire en cas de panne ?	15
Compartiment intérieur du four.....	6	Tableau des pannes.....	15
Vos accessoires	6	Changer l'ampoule du four.....	16
Introduction des accessoires.....	6	Vitre protectrice.....	16
Avant la première utilisation	7	Service après-vente	16
Programmer l'heure.....	7	Numéros de produit E et de fabrication FD.....	16
Chauffer le four.....	7	Conseils concernant l'énergie et l'environnement	16
Nettoyage des accessoires.....	7	Économiser l'énergie.....	16
Programmer le four	7	Élimination écologique.....	16
Mode de cuisson et température.....	7	Testés pour vous dans notre laboratoire	17
Chauffage rapide.....	8	Gâteaux et pâtisseries.....	17
Programmer les fonctions de temps	8	Conseils pratiques de cuisson.....	18
Minuterie.....	8	Viandes, volailles, poissons.....	19
Temps de cuisson.....	8	Conseils pour les rôtis et grillades.....	21
Heure de fin de cuisson.....	9	Gratins, soupes, toasts.....	21
Heure.....	9	Plats préparés.....	21
Sécurité-enfants	10	Plats spéciaux.....	22
Modifier les réglages de base	10	Recongélation.....	22
Arrêt automatique	10	Séchage.....	22
Autonettoyage	11	Cuisson des confitures.....	23
Recommandations importantes.....	11	L'acrylamide dans l'alimentation	24
Avant le nettoyage.....	11	Plats tests	24
Réglage.....	11	Enfourner.....	24
Après l'autonettoyage.....	12	Grillades.....	25
Entretien et nettoyage	12		

Précautions de sécurité importantes

Lire attentivement ce manuel. Ce n'est qu'alors que vous pourrez utiliser votre appareil correctement et en toute sécurité. Conserver la notice d'utilisation et de montage pour un usage ultérieur ou pour le propriétaire suivant.

Cet appareil est conçu pour être encastré uniquement. Respecter la notice spéciale de montage.

Contrôler l'état de l'appareil après l'avoir déballé. Ne pas le raccorder s'il présente des avaries de transport.

Seul un expert agréé peut raccorder l'appareil sans fiche. La garantie ne couvre pas les dommages résultant d'un mauvais raccordement.

Cet appareil est conçu uniquement pour un usage ménager privé et un environnement domestique. Utiliser l'appareil uniquement pour préparer des aliments et des boissons. Surveiller l'appareil lorsqu'il fonctionne. Utiliser l'appareil uniquement dans des pièces fermées.

Cet appareil peut être utilisé par des enfants de 8 ans ou plus et par des personnes dotées de capacités physiques, sensorielles ou mentales réduites ou disposant de connaissances ou d'expérience insuffisantes, sous la surveillance d'un tiers responsable de leur sécurité ou bien lorsqu'ils ont reçu des instructions liées à l'utilisation de l'appareil en toute sécurité et qu'ils ont intégré les risques qui en résultent.

Les enfants ne doivent pas jouer avec l'appareil. Le nettoyage et l'entretien effectué par l'utilisateur ne doivent pas être accomplis par des enfants, sauf s'ils sont âgés de 8 ans et plus et qu'un adulte les surveille.

Les enfants de moins de 8 ans doivent être tenus à distance de l'appareil et du cordon d'alimentation.

Toujours insérer les accessoires à l'endroit dans le four. Voir la description des accessoires dans la notice d'utilisation.

Risque d'incendie !

- Tout objet inflammable entreposé dans le compartiment de cuisson peut s'enflammer. Ne jamais entreposer d'objets inflammables dans le compartiment de cuisson. Ne jamais ouvrir la porte de l'appareil lorsqu'il s'en dégage de la fumée. Éteindre l'appareil et débrancher la fiche secteur ou enlever le fusible dans le boîtier à fusibles.
- Il se produit un courant d'air lors de l'ouverture de la porte de l'appareil. Le papier sulfurisé peut toucher les résistances chauffantes et s'enflammer. Ne jamais poser de papier sulfurisé non attaché sur un accessoire lors du préchauffage. Toujours déposer un plat ou un moule de cuisson sur le papier sulfurisé pour le lester. Recouvrir uniquement la surface nécessaire de papier sulfurisé. Le papier sulfurisé ne doit pas dépasser des accessoires.

Risque de brûlure !

- L'appareil devient très chaud. Ne jamais toucher les surfaces intérieures chaudes du compartiment de cuisson ni les résistances chauffantes. Toujours laisser l'appareil refroidir. Tenir les enfants éloignés
- Les récipients ou les accessoires deviennent très chaud. Toujours utiliser des maniques pour retirer le récipient ou les accessoires du compartiment de cuisson.
- Les vapeurs d'alcool peuvent s'enflammer dans un compartiment de cuisson chaud. Ne jamais préparer de plats contenant de grandes quantités de boissons fortement alcoolisées. Utiliser uniquement de petites quantités de boissons fortement alcoolisées. Ouvrir la porte de l'appareil avec précaution.

Risque de brûlures !

- Les éléments accessibles deviennent chauds pendant le fonctionnement. Ne jamais toucher les éléments chauds. Eloigner les enfants.
- De la vapeur chaude peut s'échapper lors de l'ouverture de la porte de l'appareil. Ouvrir la porte de l'appareil avec précaution. Tenir les enfants éloignés
- La présence d'eau dans un compartiment de cuisson chaud peut générer de la vapeur d'eau chaude. Ne jamais verser d'eau dans le compartiment de cuisson chaud.

Risque de blessure !

Un verre de porte d'appareil rayé peut se fendre. Ne pas utiliser de racloir à verre, ni de produit de nettoyage agressif ou abrasif.

Risque de choc électrique !

- Les réparations inexpertes sont dangereuses. Seul un technicien du service après-vente formé par nos soins est habilité à effectuer des réparations. Si l'appareil est défectueux, retirer la fiche secteur ou enlever le fusible dans le boîtier à fusibles. Appeler le service après-vente.
- L'isolation des câbles des appareils électroménagers peut fondre au contact des pièces chaudes de l'appareil. Ne jamais mettre le câble de raccordement des appareils électroménagers en contact avec des pièces chaudes de l'appareil.
- De l'humidité qui pénètre peut occasionner un choc électrique. Ne pas utiliser de nettoyeur haute pression ou de nettoyer à vapeur.
- Lors du remplacement de l'ampoule du compartiment de cuisson, les contacts du culot de l'ampoule sont sous tension. Retirer la fiche secteur ou couper le fusible dans le boîtier à fusibles avant de procéder au remplacement.
- Un appareil défectueux peut provoquer un choc électrique. Ne jamais mettre en service un appareil défectueux. Débrancher la fiche secteur ou enlever le fusible dans le boîtier à fusibles. Appeler le service après-vente.

Risque d'incendie !

- Les restes de nourriture épars, la graisse et le jus de cuisson peuvent s'enflammer au cours de l'autonettoyage. Enlever les salissures les plus grossières du compartiment de cuisson et des accessoires avant chaque cycle d'autonettoyage.
- L'extérieur de l'appareil devient très chaud lors de l'autonettoyage. Ne jamais accrocher jamais d'objet inflammable, tel qu'un torchon à vaisselle, à la poignée de la porte. Ne pas entraver la façade de l'appareil. Tenir les enfants éloignés

Risque de brûlure !

- Le compartiment de cuisson devient très chaud lors de l'autonettoyage. Ne jamais ouvrir la porte de l'appareil ni déplacer à la main les crochets de verrouillage. Laisser l'appareil refroidir. Tenir les enfants éloignés
-  L'extérieur de l'appareil devient très chaud lors de l'autonettoyage. Ne jamais toucher la porte de l'appareil. Laisser l'appareil refroidir. Tenir les enfants éloignés

Risque de préjudice sérieux pour la santé !

L'appareil devient très chaud lors de l'autonettoyage. Le revêtement anti-adhérent des plaques et des moules est détruit et il se dégage des gaz toxiques. Ne jamais nettoyer des plaques et des moules à revêtement anti-adhérents avec le cycle d'autonettoyage. Seuls les accessoires émaillés peuvent être nettoyés avec le mode d'autonettoyage.

Causes de dommages

Attention !

- Accessoires, feuille, papier cuisson ou récipient sur le fond du compartiment de cuisson : Ne posez pas d'accessoires sur le fond du compartiment de cuisson. Ne recouvrez pas le fond du compartiment de cuisson d'une feuille, quel que soit le type, ni de papier cuisson. Ne placez pas de récipient sur le fond du compartiment de cuisson si vous avez réglé une température supérieure à 50 °C. Cela crée une accumulation de chaleur. Les temps de cuisson ne correspondent plus et l'émail sera endommagé.
- Eau dans le compartiment de cuisson chaud : Ne versez jamais d'eau dans le compartiment de cuisson chaud. Cela produit de la vapeur d'eau. Le changement de température peut occasionner des dommages sur l'émail.
- Aliments humides : Ne conservez pas d'aliments humides dans le compartiment de cuisson pendant une longue durée. Cela endommage l'émail.
- Jus de fruits : Ne garnissez pas trop la plaque à pâtisserie en cas de gâteaux aux fruits très juteux. Le jus de fruits qui goutte de la plaque laisse des taches définitives. Utilisez de préférence la lèchefrite à bords hauts.
- Refroidissement la porte de l'appareil ouverte : Laissez refroidir le compartiment de cuisson uniquement la porte fermée. Même si la porte de l'appareil n'est qu'entrouverte, les façades des meubles voisins risquent d'être endommagés au fil du temps.
- Joint de porte très encrassé : si le joint de la porte est très encrassé, la porte de l'appareil ne fermera plus correctement lors du fonctionnement. La façade des meubles voisins peut être endommagée. Veillez à ce que le joint de l'appareil soit toujours propre.
- Porte de l'appareil utilisée comme surface d'assise ou support : il est interdit de grimper, de s'asseoir et de s'accrocher à la porte de l'appareil. Ne pas déposer de récipients ou des accessoires sur la porte de l'appareil.
- Introduire l'accessoire : Selon le modèle d'appareil, les accessoires peuvent rayer la vitre en fermant la porte. Introduire les accessoires toujours jusqu'en butée dans le compartiment de cuisson.
- Transporter l'appareil : Ne transportez ou ne portez pas l'appareil par la poignée de la porte. La poignée ne supportera pas le poids de l'appareil et risque de se casser.

Votre nouveau four

Voici votre nouveau four. Ce chapitre décrit les fonctions du bandeau de commande ainsi que ses différents éléments. Vous y trouverez également des informations concernant les accessoires et les composants intérieurs du four.

Bandeau de commande

Voici une vue générale du bandeau de commande. Le panneau indicateur ne peut pas afficher tous les symboles en même temps. Les éléments peuvent varier en fonction du modèle de l'appareil.

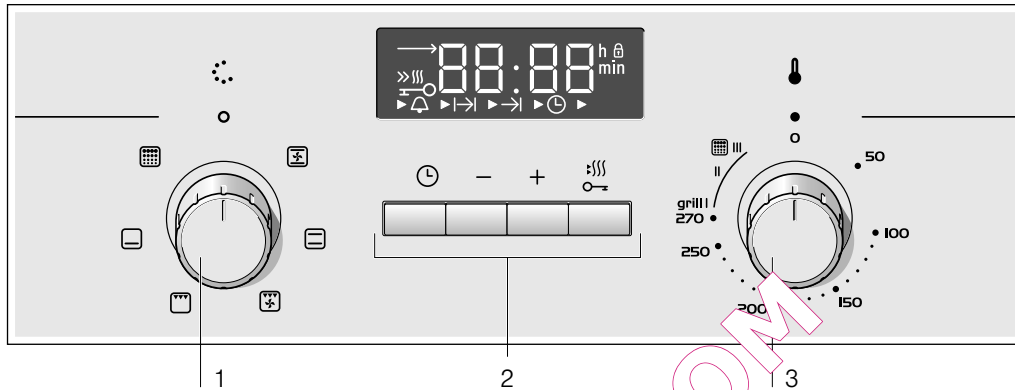

Usage
1 Sélecteur de fonctions
2 Touches de commande et panneau indicateur
3 Thermostat

Commandes magnétique amovibles

Sur certains fours, les commandes magnétiques sont escamotables. Pour les enclencher ou les désenclencher, appuyez sur le bouton lorsqu'il se trouve sur la position 0.

Sélecteur de fonctions

Le sélecteur de fonctions vous permet de sélectionner le mode de cuisson.

Position	Utilisation
○ Position zéro	Le four est éteint.
☒ Chaleur tournante*	Pour gâteaux et pâtisseries. La cuisson peut avoir lieu sur deux niveaux. Une turbine située dans la paroi arrière du four diffuse uniformément la chaleur.
☐ Chaleur de voûte et de sole*	Pour gâteaux, gratins et rôtissage de viande maigre (veau ou gibier, par exemple, sur un seul niveau). La chaleur provient des résistances inférieure et supérieure.
☒ Gril avec chaleur tournante	Rôtissage de morceaux de viande, de volaille et de poisson. La résistance du gril et le ventilateur se connectent et se déconnectent par alternance. La turbine fait circuler la chaleur du gril autour des produits.
☐ Gril de grande surface	Rôtissage de biftecks, saucisses, toasts et poisson. Toute la surface située en dessous de la résistance du gril est chauffée.

* Mode de cuisson à partir duquel la classe de rendement énergétique est déterminée selon la norme EN60350.

Position	Utilisation
☐ Chaleur de sole	Confire, cuire et gratiner. La chaleur provient de la résistance inférieure.
☒ Pyrolyse	Nettoyage automatique du compartiment intérieur du four. Le four chauffe jusqu'à élimination de la saleté.

* Mode de cuisson à partir duquel la classe de rendement énergétique est déterminée selon la norme EN60350.

Lorsque vous choisissez un mode de cuisson, l'éclairage intérieur du four s'allume.

Touches de commande et panneau indicateur

Les touches permettent de régler plusieurs fonctions supplémentaires. Le panneau indicateur affiche les valeurs réglées.

Touche	Utilisation
🕒 Fonctions temps	Sélectionnez le minuteur ⏰, le temps de cuisson ⏪⏩, l'heure de fin de cuisson ⏩ et l'heure 🕒.
- Moins	Réduire les valeurs programmées.
+ Plus	Augmentez les valeurs programmées.
☀ Sécurité-enfants	Chauffer le four très rapidement.
🔒 Sécurité-enfants	Verrouiller / déverrouiller le bandeau de commande.

Sur le panneau indicateur, la flèche ► se positionne devant le symbole correspondant à la fonction temps activée.

Thermostat

Le thermostat sert à sélectionner la température et le niveau de grill ou de nettoyage.

Position	Sens
●	Position zéro Le four ne chauffe pas.
30-270	Plage de température Température du compartiment intérieur du four en °C.
I, II et III.	Niveaux de grill Les niveaux pour le grill de grande surface ☐. Niveau I = faible Niveau II = moyen Niveau III = intense
	Niveaux de nettoyage Niveaux de nettoyage pour la pyrolyse ☐. Niveau I = faible Niveau II = moyen Niveau III = intense

Symbole du mode de cuisson

Tant que le four chauffe, le symbole → sur le panneau indicateur reste allumé. Lorsque le four atteint la température idéale pour l'introduction des aliments et que la température se stabilise, le symbole → s'éteint.

Le symbole → ne s'allume jamais pour les niveaux de grill et de nettoyage.

Vos accessoires

Vos accessoires fournis sont adaptés à de nombreux récipients. Assurez-vous que les accessoires toujours utilisés dans le four dans le bon sens.

Pour que certains plats soient encore plus réussis et que le maniement de votre four soit encore plus confortable, il existe une variété d'accessoires optionnels.

Introduction des accessoires

Les accessoires peuvent être placés dans le four à 5 hauteurs différentes. Les accessoires doivent toujours être enfoncés jusqu'au fond afin qu'ils ne touchent pas la plaque en verre de la porte.

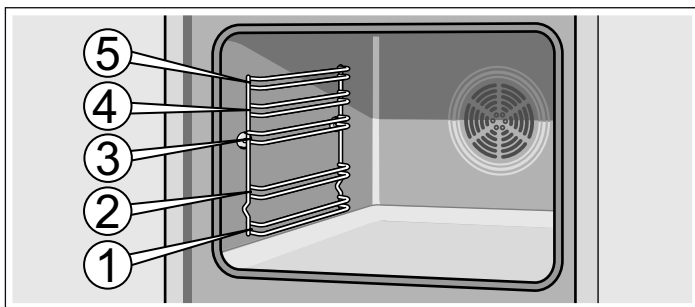

Les accessoires peuvent être retirés de moitié, sans risquer de basculer. Ceci permet de retirer plus aisément les aliments.

Compartiment intérieur du four

La lampe se trouve à l'intérieur du four. Un ventilateur évite une chaleur excessive à l'intérieur du four.

Lampe

La lampe du compartiment intérieur du four reste allumée tant que celui-ci est en marche. La lampe du four s'éteint lorsque la température atteint 60 °C, ainsi que pendant la pyrolyse. Cela permet un réglage précis.

Ventilateur

Le ventilateur se met en marche et s'arrête lorsque nécessaire. L'air chaud s'échappe par la partie supérieure de la porte. Attention ! N'obstruez pas l'ouverture de ventilation au risque de surchauffer le four.

Après avoir éteint le four, le ventilateur continue de fonctionner pendant une durée déterminée pour favoriser le refroidissement du four.

Lorsque vous introduisez un accessoire dans le four, veillez à ce que la courbure se trouve à l'arrière de l'accessoire. Il s'emboîtera ainsi parfaitement.

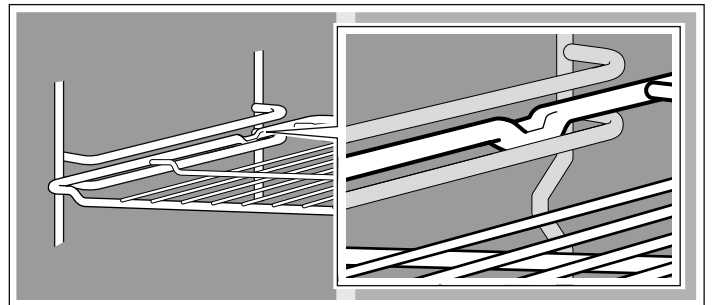

En fonction des équipements, si l'appareil dispose de rails d'extraction, ceux-ci s'encastrent légèrement lorsqu'ils sont entièrement retirés. Cela permet de placer facilement les accessoires. Pour déverrouiller, replacez les rails d'extraction à l'intérieur du four en exerçant une légère pression.

Remarque : Les accessoires peuvent se déformer sous l'effet de la chaleur. En refroidissant, la déformation disparaîtra. Cela n'empêche pas un fonctionnement normal.

Votre four est fourni avec quelques-uns des accessoires suivants.

Les accessoires peuvent être achetés auprès du Service technique ou dans des établissements spécialisés. Pour connaître les accessoires disponibles, consultez le catalogue commercial.



Grille

Pour récipients, moules à pâtisserie, rôtis, grillades et plats surgelés.

Introduire la grille le côté ouvert vers la porte du four et la courbure vers le bas .



Plaque de cuisson émaillée plate

Pour gâteaux, petits gâteaux et biscuits

Introduisez la lèchefrite dans le four en veillant à ce que le bord incliné soit orienté vers la porte du four.

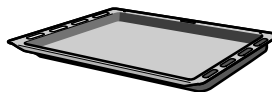

Lèchefrite universelle émaillée profonde

Pour gâteaux moelleux, pâtes, plats surgelés et rôtissage de gros morceaux de viande. Cette plaque peut également être utilisée pour récupérer la graisse des pièces de viande rôties sur la grille.

Introduisez la lèchefrite dans le four en veillant à ce que le bord incliné soit orienté vers la porte du four.

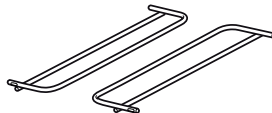

Tablette pour accessoires

Pendant le nettoyage, il est également possible de nettoyer la lèchefrite universelle profonde ou la plaque de cuisson plate.

Introduisez la tablette à droite et à gauche.

Avant la première utilisation

Vous apprendrez ici ce que vous devez faire avant d'utiliser votre four pour la première fois pour préparer des mets. Lisez auparavant le chapitre *Consignes de sécurité*.

Programmer l'heure

Une fois connecté, le symbole  et trois zéros clignotent sur le panneau indicateur. Réglez l'heure.

1. Appuyez sur la touche .

Le panneau indicateur affiche **12:00**.

2. Ajustez l'heure à l'aide des touches **+** ou **-**.

L'heure programmée s'affiche au bout de quelques secondes.

Chauffer le four

Pour supprimer l'humidité de neuf, chauffer le four à vide en le laissant fermé. La meilleure solution consiste à chauffer le four pendant une heure avec la chaleur de voûte et la chaleur de sole  à 240 °C. Vérifier qu'il ne reste aucun élément d'emballage à l'intérieur du four.

1. Sélectionner la chaleur de voûte et la chaleur de sole  à l'aide du bouton de fonctions.

2. Sélectionner 240 °C à l'aide du bouton de température.

Eteindre le four au bout d'une heure. Pour cela, replacer le bouton de fonctions en position zéro.

Nettoyage des accessoires

Avant d'utiliser les accessoires pour la première fois, nettoyez-les soigneusement avec de l'eau chaude et un peu de savon, puis frottez-les avec une lavette.

Programmer le four

Le four peut être programmé de plusieurs manières. Les lignes qui suivent expliquent la façon dont le mode de cuisson, la température ou le niveau de gril doivent être programmés. Le four permet de programmer le temps de cuisson (durée) et l'heure de fin de cuisson. Pour de plus amples informations, consultez le chapitre *Programmer les fonctions de temps*.

Mode de cuisson et température

Exemple sur l'image : chaleur de voûte et de sole  à 190 °C.

1. Sélectionnez le mode de cuisson à l'aide du sélecteur de fonctions.

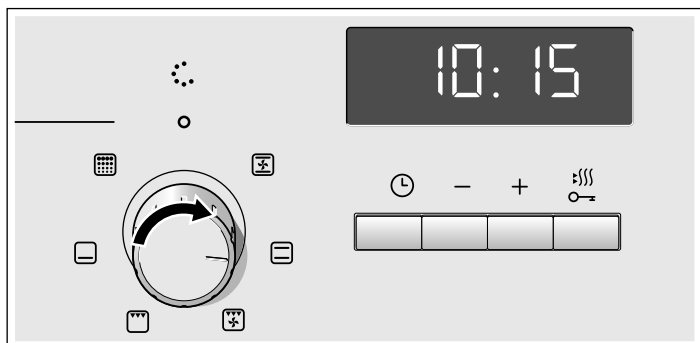

2. Sélectionnez la température ou le niveau du gril à l'aide du thermostat.

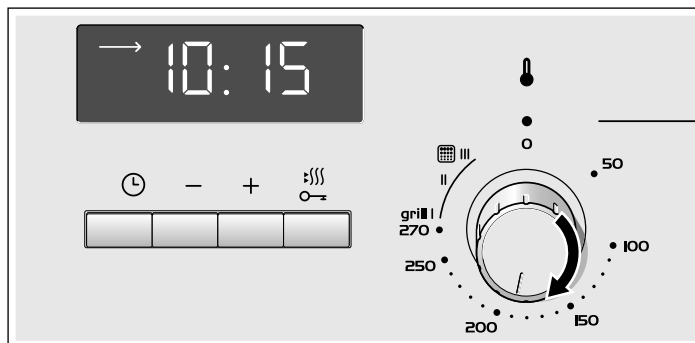

Le four commence à chauffer.

Eteindre le four

Tourner le sélecteur des fonctions sur la position zéro.



Modifier les réglages

Vous pouvez modifier à tout moment le mode de cuisson et la température ou la position gril au moyen du sélecteur correspondant.

Chauffage rapide

La fonction de chauffage rapide permet au four d'atteindre très rapidement la température programmée.

Le chauffage rapide doit s'employer pour des températures supérieures à 100 °C. Les types de chauffage suivants sont recommandés :

- Chaleur tournante 
- Chaleur de voûte et de sole 

Pour une cuisson uniforme, n'enfournez pas le plat avant la fin du cycle de chauffage rapide.

1. Choisissez le mode de cuisson et la température.



2. Appuyez brièvement sur la touche .

Le symbole » s'affiche sur le panneau indicateur. Le four commence à chauffer.

Fin du chauffage rapide

Un signal sonore retentit. Le symbole » disparaît du panneau indicateur. Mettez l'aliment dans le four.

Annuler le chauffage rapide

Appuyez brièvement sur la touche . Le symbole » disparaît du panneau indicateur.

Programmer les fonctions de temps

Ce four dispose de plusieurs fonctions de temps. La touche  permet d'ouvrir le menu et de passer d'une fonction à l'autre. Les symboles de temps restent éclairés pendant les réglages. La flèche ► indique la fonction de temps sélectionnée. À l'aide des touches + ou -, il est possible de modifier une fonction de temps déjà programmée, à condition que la flèche ► s'affiche devant le symbole de temps.

Minuterie

Le fonctionnement de la minuterie ne dépend pas du fonctionnement du four. La minuterie dispose de son propre signal. Ainsi, il est possible de savoir si le temps de la minuterie a pris fin ou s'il s'agit de l'arrêt automatique du four (durée de cuisson).

1. Appuyez une fois sur la touche .

Sur le panneau indicateur s'affichent les symboles de temps, la flèche ► se trouve devant .

2. Programmez le temps de la minuterie à l'aide des touches + ou -.

Valeur proposée de la touche + = 10 minutes

Valeur proposée de la touche - = 5 minutes

Le temps programmé s'affiche après quelques secondes. Le temps de la minuterie commence à défilé. Le symbole ► s'allume et le défilement du temps de la minuterie s'affiche sur le panneau indicateur. Les autres symboles de temps s'éteignent.

Le temps du minuteur s'est écoulé

Un signal sonore retentit. Le panneau indicateur affiche 0:00. Éteindre le minuteur à l'aide de la touche .

Modifier le temps de la minuterie





Modifiez le temps de la minuterie à l'aide des touches + ou -. Le temps modifié s'affiche au bout de quelques secondes.

Annuler le temps du minuteur

Rétablir le temps du minuteur sur 0:00 à l'aide de la touche -. Le temps modifié s'affiche au bout de quelques secondes. Le minuteur s'éteint.

Consulter les réglages de temps

Dans le cas où plusieurs fonctions de temps auraient été programmées, les symboles correspondants s'affichent sur le panneau indicateur. La flèche ► se trouve devant le symbole de la fonction de temps, au premier plan.

Pour consulter le minuteur , la durée de cuisson , l'heure de fin de cuisson  ou l'heure , appuyer à plusieurs reprises sur la touche  jusqu'à ce que la flèche ► s'allume devant le symbole souhaité. La valeur correspondante s'affiche quelques secondes sur le panneau indicateur.

Temps de cuisson

Ce four permet de programmer le temps de cuisson pour chaque plat. Une fois le temps de cuisson écoulé, le four s'éteint automatiquement. Cela évite ainsi d'interrompre d'autres tâches pour venir éteindre le four ou de dépasser le temps de cuisson en cas d'inattention.

Exemple sur l'image : temps de cuisson de 45 minutes.

1. Sélectionnez le mode de cuisson à l'aide du sélecteur de fonction.

2. Sélectionnez la température ou le niveau du gril à l'aide du thermostat.

3. Appuyez deux fois sur la touche .

Le panneau indicateur affiche 0:00. Les symboles du temps s'affichent, la flèche ► se positionne devant .

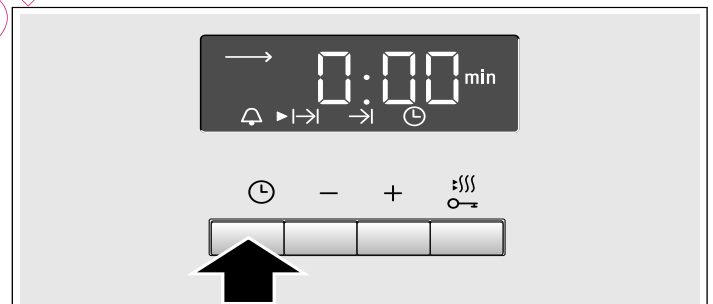

4. Programmez la durée du temps de cuisson à l'aide des touches + ou -.



Valeur proposée de la touche + = 30 minutes

Valeur proposée de la touche - = 10 minutes



Le four s'allume au bout de quelques secondes. Le décompte du temps de cuisson s'affiche sur le panneau indicateur et le symbole ► s'allume. Tous les autres symboles de temps s'éteignent.

Le temps de cuisson est terminé

Un signal sonore retentit. Le four cesse de chauffer. Le panneau indicateur affiche 0:00. Appuyer sur la touche . Programmer un nouveau temps de cuisson à l'aide des touches + ou -. Ou bien appuyer deux fois sur la touche  et placer le sélecteur de fonctions sur la position zéro. Le four est éteint.

Modifier la durée de cuisson

Modifiez la durée de cuisson à l'aide des touches + ou -. Le temps modifié s'affiche au bout de quelques secondes. Si la minuterie est programmée, commencez par appuyer sur la touche ⏸.

Annuler le temps de cuisson

Rétablir la durée du temps de cuisson sur 0:00 à l'aide de la touche -. Le temps modifié s'affiche au bout de quelques secondes. Le temps a été annulé. Si le minuteur a été programmé, appuyer d'abord sur la touche ⏸.

Consulter les réglages de temps

Dans le cas où plusieurs fonctions de temps auraient été programmées, les symboles correspondants s'affichent sur le panneau indicateur. La flèche ► se trouve devant le symbole de la fonction de temps, au premier plan.

Pour consulter le minuteur ⏸, la durée de cuisson I→I, l'heure de fin de cuisson →I ou l'heure ⏸, appuyer à plusieurs reprises sur la touche ⏸ jusqu'à ce que la flèche ► s'allume devant le symbole souhaité. La valeur correspondante s'affiche quelques secondes sur le panneau indicateur.

Heure de fin de cuisson

Le four permet de programmer l'heure à laquelle le plat doit être prêt. Le four s'allume et s'éteint automatiquement à l'heure programmée. Par ex., il est possible d'introduire le plat dans le four le matin et de programmer le four afin que le plat soit prêt à midi.

Assurez-vous que les aliments ne se gâtent pas en restant trop longtemps dans le four.

Exemple sur l'image : il est 10 h 30, le temps de cuisson est de 45 minutes et le four doit s'éteindre à 12 h30.

1. Réglez le sélecteur de fonctions.
2. Réglez le thermostat.
3. Appuyez deux fois sur la touche ⏸.
4. Programmez le temps de cuisson à l'aide des touches + ou -.
5. Appuyez sur la touche ⏸.

La flèche ► se positionne devant →I. L'heure de fin de cuisson s'affiche.

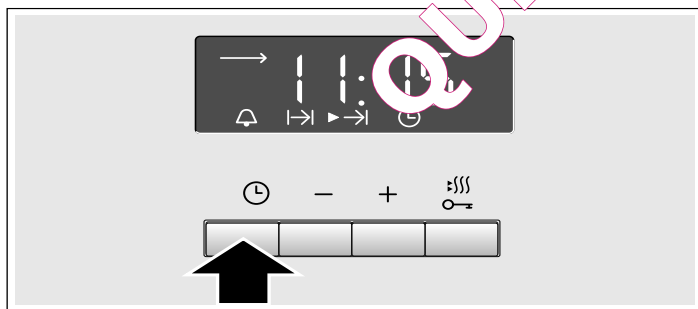

6. Retardez l'heure de fin de cuisson à l'aide des touches + ou -.

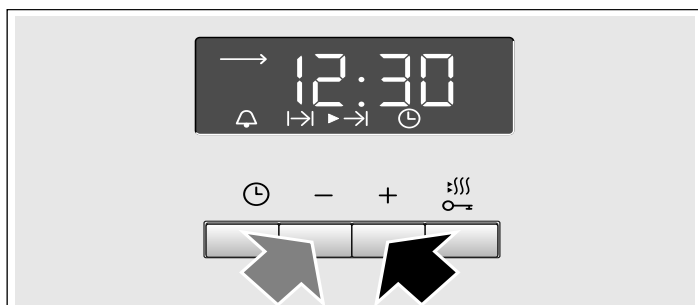

Après quelques secondes, le four valide le temps programmé et se met en position d'attente. Le panneau indicateur affiche l'heure à laquelle le plat sera prêt et devant le symbole →I apparaît la flèche ►. Les symboles ⏸ et ⏸ s'éteignent. En allumant le four, le décompte du temps de cuisson s'affiche et la flèche ► se positionne devant le symbole I→I. Le symbole →I s'éteint.

Le temps de cuisson est terminé

Un signal sonore retentit. Le four cesse de chauffer. Le panneau indicateur affiche 0:00. Appuyer sur la touche ⏸. Programmer un nouveau temps de cuisson à l'aide des touches + ou -. Ou bien appuyer deux fois sur la touche ⏸ et placer le sélecteur de fonctions sur la position zéro. Le four est éteint.

Modifier l'heure de fin de cuisson

Modifier l'heure de fin de cuisson à l'aide des touches + ou -. Le temps modifié s'affiche au bout de quelques secondes. Si le minuteur a été programmé, commencer par appuyer deux fois sur la touche ⏸. Ne pas modifier l'heure de fin de cuisson si le temps de cuisson a commencé à s'écouler. Le résultat final pourrait varier.

Annuler l'heure de fin de cuisson

Rétablir l'heure de fin de cuisson sur l'heure actuelle à l'aide de la touche -. Le temps modifié s'affiche au bout de quelques secondes. Le four s'allume. Si le minuteur a été programmé, commencer par appuyer deux fois sur la touche ⏸.

Consulter les réglages de temps

Dans le cas où plusieurs fonctions de temps auraient été programmées, les symboles correspondants s'affichent sur le panneau indicateur. La flèche ► se trouve devant le symbole de la fonction de temps, au premier plan.

Pour consulter le minuteur ⏸, la durée de cuisson I→I, l'heure de fin de cuisson →I ou l'heure ⏸, appuyer à plusieurs reprises sur la touche ⏸ jusqu'à ce que la flèche ► s'allume devant le symbole souhaité. La valeur correspondante s'affiche quelques secondes sur le panneau indicateur.

Heure

Après le branchement ou après une coupure de courant, le symbole ⏸ et trois zéros clignotent sur le panneau indicateur. Réglez l'heure.

1. Appuyez sur la touche ⏸.
Le panneau indicateur affiche 12:00.
2. Ajustez l'heure à l'aide des touches + ou -.
L'heure programmée s'affiche au bout de quelques secondes.

Modifier l'heure

Aucune autre fonction de temps ne doit être programmée.

1. Appuyer quatre fois sur la touche ⏸.
Les symboles du temps s'affichent sur le panneau indicateur, la flèche ► se trouve devant ⏸.
2. Ajuster l'heure à l'aide des touches + ou -.
L'heure programmée apparaît au bout de quelques secondes.

Masquer l'heure

Vous pouvez masquer l'heure. Pour cela, consultez le chapitre *Modifier les réglages de base*.

Sécurité-enfants

Le four dispose d'une sécurité-enfants afin que les enfants ne puissent pas l'allumer accidentellement.

Le four n'accepte aucun réglage. Le minuteur et l'heure peuvent être programmés même si la sécurité-enfants est activée.

Activer la sécurité-enfants

Mettez le sélecteur de fonctions sur la position zéro.

Appuyez sur la touche  pendant environ quatre secondes.

Le panneau indicateur affiche le symbole . La sécurité-enfants est activée.





Désactiver la sécurité-enfants

Appuyez sur la touche  pendant environ quatre secondes.

Le symbole  du panneau indicateur s'éteint. La sécurité-enfants est désactivée.





Modifier les réglages de base





Ce four propose différents réglages de base. Ces réglages peuvent être adaptés aux habitudes de chaque utilisateur.

Réglage de base	Sélection 0	Sélection 1	Sélection 2	Sélection 3
 Intensité lumineuse des voyants.	-	basse*	moyenne	élevée
 Durée du signal après finalisation du temps de cuisson ou de la minuterie	-	env. 10 secondes	env. 2 minutes*	env. 5 minutes
 Indicateur de l'heure	seulement en fonctionnement	toujours*	-	-
 Temps d'attente jusqu'à ce qu'un réglage soit validé	-	env. 2 secondes	env. 5 secondes*	env. 10 secondes
 Sélectionner les réglages d'usine pour toutes les valeurs	non*	oui	-	-

* Réglage d'usine

Le four doit être éteint.

1. Appuyez sur la touche  pendant environ 4 secondes. Le réglage de base actuel pour la luminosité de l'indicateur, par exemple  pour la sélection 1, apparaît sur le panneau indicateur.
2. Modifiez le réglage de base à l'aide des touches  ou .

3. Confirmez au moyen de la touche . Le réglage de base suivant apparaît sur le panneau indicateur. La touche  permet de parcourir tous les niveaux et les touches  ou  permettent de modifier le réglage.
4. Pour sortir, appuyez sur la touche  pendant environ 4 secondes.

Tous les réglages de base sont validés.

Les réglages de base peuvent être à nouveau modifiés à tout moment.

Arrêt automatique

L'arrêt automatique s'active lorsque les réglages de l'appareil n'ont pas été modifiés pendant plusieurs heures. Le four cesse de chauffer. Tout ceci dépend de la température ou du niveau de gril sélectionné.

L'arrêt automatique s'active

Un signal sonore retentit. Le panneau indicateur affiche . Le four cesse de chauffer.

Tournez le bouton de fonctions sur la position zéro. Le four s'éteint.

Annulez l'arrêt automatique

Sélectionnez une durée de cuisson pour éviter l'activation involontaire de l'arrêt automatique. Le four chauffe jusqu'à ce que cette durée se soit écoulée.

Autonettoyage

Pendant l'autonettoyage, le four atteint des températures d'environ 500 °C. Cette fonction permet de brûler les restes de rôti ou de cuisson. Il ne vous reste alors plus qu'à nettoyer les cendres se trouvant dans le compartiment intérieur du four.

Trois niveaux de nettoyage sont disponibles.

Niveau	Degré de nettoyage	Durée
1	faible	1 heure 15 minutes env.
2	modéré	1 heure 30 minutes env.
3	intense	env. 2 heures

Plus la saleté est intense et présente depuis longtemps, plus le niveau de nettoyage doit être élevé. Un nettoyage du compartiment intérieur du four s'avère suffisant tous les deux ou trois mois. Un nettoyage profond ne consomme que 2,5-4,7 kilowatts-heure.

Recommandations importantes

Pour votre sécurité, la porte du four se verrouille automatiquement. La porte du four peut seulement être réouverte, lorsque la température dans le compartiment a baissé et le symbole de serrure pour le verrouillage s'est éteint.

La lampe située dans le compartiment de cuisson n'est pas allumée pendant l'autonettoyage.

⚠ Risque de brûlure !

- Le compartiment de cuisson devient très chaud pendant l'autonettoyage. Ne jamais ouvrir la porte de l'appareil ou pousser à la main le crochet de verrouillage. Laisser refroidir l'appareil. Eloigner les enfants.
- L'extérieur de l'appareil devient très chaud pendant l'autonettoyage. Ne jamais toucher la porte de l'appareil. Laisser refroidir l'appareil. Eloigner les enfants.

⚠ Risque d'incendie !

L'extérieur de l'appareil devient très chaud pendant l'autonettoyage. Ne jamais accrocher des objets inflammables sur la poignée de la porte, p.ex. un torchon à vaisselle. Garder la façade de l'appareil dégagée.

Avant le nettoyage

Le compartiment intérieur du four doit être vide. Retirez les accessoires, les récipients et les clayettes ou les rails de gauche et de droite. Consultez le chapitre *Entretien et nettoyage* pour décrocher les clayettes ou les rails de gauche et de droite.

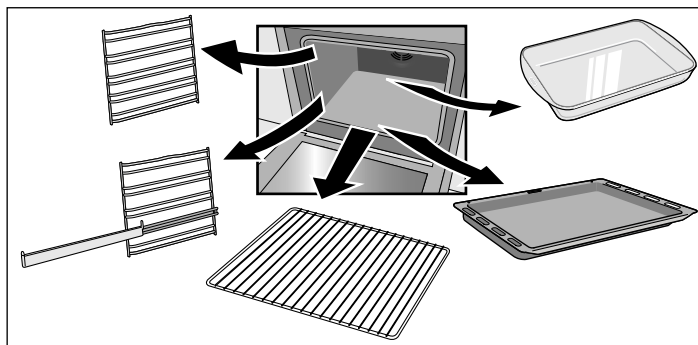

Nettoyez la porte du four et les surfaces latérales du compartiment intérieur du four par la zone des joints.

⚠ Risque d'incendie !

Les restes d'aliments, de graisse et de jus de rôti peuvent prendre feu. Nettoyez le compartiment intérieur du four et les accessoires à l'aide d'un chiffon humide.

Nettoyage conjoint des accessoires

Les clayettes ou les rails de gauche et de droite ne sont pas adaptés à l'autonettoyage. Retirez-les du compartiment intérieur du four.

Pour un nettoyage optimal du compartiment intérieur du four, n'utilisez pas la fonction d'autonettoyage avec les plaques. Grâce à la tablette pour accessoires, il est toutefois possible d'utiliser l'autonettoyage pour la lèchefrite émaillée profonde ou la plaque à pâtisserie. Nettoyez systématiquement un seul accessoire à la fois.

La grille ne doit pas être nettoyée avec la fonction d'autonettoyage.

Si votre four ne dispose pas de cette tablette, vous pouvez l'acheter auprès du Service technique ou sur Internet avec le numéro de série 466546.

La tablette pour accessoires doit être insérée à gauche et à droite.

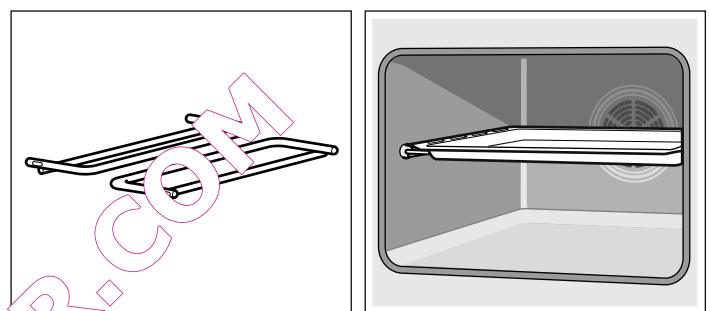

Nettoyez à l'eau les restes d'aliments, d'huile et de jus de rôti présents sur les accessoires.

Placez la lèchefrite profonde ou la plaque à pâtisserie plate sur la tablette.

⚠ Risques importants pour la santé !



N'introduisez pas de plaques ni de moules antiadhésifs dans le four pendant le nettoyage. La chaleur intense élimine en effet le revêtement antiadhésif et dégage des gaz toxiques.

Réglage

Après avoir choisi le niveau de nettoyage, réglez le four.

1. Sélectionnez la fonction Pyrolyse  à l'aide du sélecteur de fonctions.
2. Sélectionnez le niveau de nettoyage souhaité à l'aide du thermostat.

Le panneau indicateur affiche l'heure à laquelle la pyrolyse terminera et la flèche ► s'affiche devant le symbole →I. La pyrolyse commence au bout de quelques secondes. Le décompte du temps de cuisson s'affiche et la flèche ► apparaît devant le symbole I→I. Le symbole →I s'éteint.

Peu après, la porte du four se bloque. Le symbole  s'allume sur le panneau indicateur. Il est impossible d'ouvrir la porte du four tant que le symbole  n'est pas éteint.

La pyrolyse est terminée

Le panneau indicateur affiche 0:00. Le four cesse de chauffer. Tournez le sélecteur de fonctions sur la position zéro. Le four s'éteint. La porte du four pourra s'ouvrir une fois que le symbole  du panneau indicateur se sera éteint.

Changer le niveau de nettoyage

Une fois commencé, il est impossible de changer le niveau de nettoyage.

Interrompre la pyrolyse

Tournez le sélecteur de fonctions sur la position zéro. Le four s'éteint. La porte du four pourra s'ouvrir une fois que le symbole  du panneau indicateur se sera éteint.

Différer l'heure de fin de cuisson

Le four permet de programmer l'heure à laquelle vous souhaitez que la pyrolyse se termine. Ainsi, la fonction de pyrolyse peut être lancée la nuit, par exemple, pour pouvoir utiliser le four dans la journée.

Effectuez la programmation en suivant la description des points 1 et 2. Avant de commencer la pyrolyse, retardez le temps de fin à l'aide des touches **+** ou **-**.

Le four se met en veille. Le panneau indicateur affiche l'heure à laquelle la pyrolyse terminera et la flèche **▶** s'affiche devant le symbole **→|**. Lorsque la pyrolyse commence, le décompte du temps de cuisson s'affiche et la flèche **▶** se positionne devant le symbole **l→|**. Le symbole **→|** s'éteint.

Après l'autonettoyage

Après refroidissement du compartiment intérieur du four, éliminez les restes de cendres à l'aide d'un chiffon humide.

Entretien et nettoyage

Le four conservera son aspect brillant et fonctionnera longtemps tant que vous l'entretenez et le nettoyez correctement. Nous vous expliquons ci-après comment entretenir et nettoyer le four.

Remarques

- Il est possible que des nuances apparaissent sur la façade du four à cause des différents matériaux (verre, matière plastique ou métal).
- Les ombres qui peuvent apparaître sur la plaque en verre de la porte et qui semblent être dues à des saletés, sont des reflets de la lampe du four.
- L'émail se détériore en cas de températures extrêmes. Ceci peut provoquer de légères décolorations. Ce phénomène est normal et n'altère en rien le fonctionnement du four. Il est impossible de recouvrir entièrement d'émail les rebords des tôles fines. C'est pourquoi elles peuvent sembler rugueuses au toucher, ce qui ne remet pas en cause leur protection anticorrosive.

Produits de nettoyage

Tenez compte des recommandations du tableau pour ne pas endommager les différentes surfaces du four avec un produit de nettoyage inadapté. N'utilisez pas :

- des produits de nettoyage abrasifs ou acides,
- des produits puissants contenant de l'alcool,
- des brosses ou éponges dures
- des nettoyeurs à haute pression ou à vapeur.

Lavez soigneusement les lavettes neuves avant de les utiliser.

Zone	Produits de nettoyage
Façade du four	Eau chaude avec un peu de savon : Nettoyez avec une lavette et séchez avec un chiffon doux. N'utilisez pas de produits pour vitres ou de grattoirs pour verre.
Acier inoxydable	Eau chaude avec un peu de savon : Nettoyez avec une lavette et séchez avec un chiffon doux. Nettoyez immédiatement les taches de calcaire, de graisse, de maïzena et de blanc d'œuf pour éviter qu'elles ne corrodent les surfaces. Vous pouvez vous procurer, dans les centres de Service technique ou les commerces spécialisés, des produits spécialement prévus pour l'entretien des surfaces chaudes en acier inoxydable. Appliquez le produit de nettoyage avec un chiffon doux très fin.
Plaque en verre	Produits de nettoyage pour vitres : Nettoyez avec un chiffon doux. N'utilisez pas de grattoirs pour verre.

Zone	Produits de nettoyage
Viseur	Produits de nettoyage pour vitres : Nettoyez avec un chiffon doux. N'utilisez pas d'alcool, de vinaigre ni d'autres produits de nettoyage abrasifs ou acides.
Plaques en verre de la porte	Produits de nettoyage pour vitres : Nettoyez avec un chiffon doux. N'utilisez pas de grattoirs pour verre.
Cache de la porte	Produits spécialement destinés au nettoyage de l'acier inoxydable (disponibles dans les centres de service technique ou dans les commerces spécialisés). Respectez les indications du fabricant.
Compartiment intérieur du four	Eau chaude avec un peu de savon ou eau additionnée de vinaigre : Nettoyez avec une lavette. En cas de saleté extrême, utilisez des tampons à récurer en acier inoxydable ou des produits de nettoyage spécialement destinés aux fours. Procédez à ce nettoyage uniquement lorsque le compartiment intérieur du four est froid. Utilisez de préférence la fonction d'autonettoyage. Pour en savoir plus, consultez le chapitre <i>Autonettoyage</i> .
Verre protecteur de la lampe du four	Eau chaude avec un peu de savon : Nettoyez avec une lavette.
Clayettes ou rails	Eau chaude avec un peu de savon : Laissez tremper puis nettoyez avec une lavette ou une brosse.
Rails	Eau chaude avec un peu de savon : Nettoyez avec une lavette ou une brosse. Ne pas laisser tremper ni introduire au lave-vaisselle.
Accessoires	Eau chaude avec un peu de savon : Laissez tremper puis nettoyez avec une lavette ou une brosse.

Fonction éclairage

Pour simplifier le nettoyage du four, il est possible d'allumer la lampe du compartiment intérieur du four.

Allumer l'éclairage du four

Tournez le sélecteur de fonctions sur la position .

L'éclairage s'allume. Le thermostat doit être éteint.

Éteindre la lampe du four

Tournez le bouton de fonctions sur la position 0.

Décrocher et raccrocher les clayettes ou les rails de gauche et de droite

Il est possible de retirer les clayettes ou les rails de gauche et de droite pour les nettoyer. Pour cela, le four doit être froid.

Retirer les clayettes ou les rails

1. Levez la clayette ou le rail par la partie avant et décrochez (figure A).
2. Tirez ensuite la clayette ou le rail vers l'avant pour procéder à son retrait total (figure B).

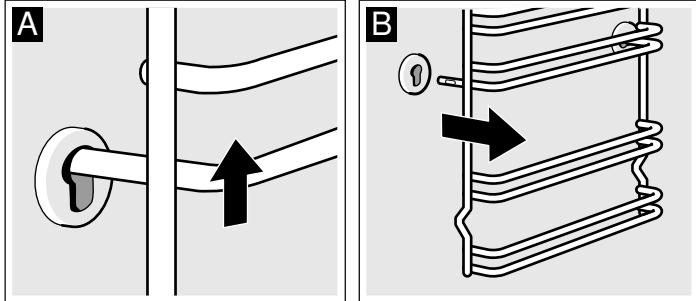

Nettoyez les clayettes ou les rails avec du liquide vaisselle et une éponge. Nous vous recommandons d'utiliser une brosse pour les taches récalcitrantes.

Poser les clayettes ou les rails

1. Insérez tout d'abord la clayette ou le rail dans l'encoche arrière en l'enfonçant légèrement (schéma A),
2. puis procédez à son insertion dans l'encoche avant (schéma B).

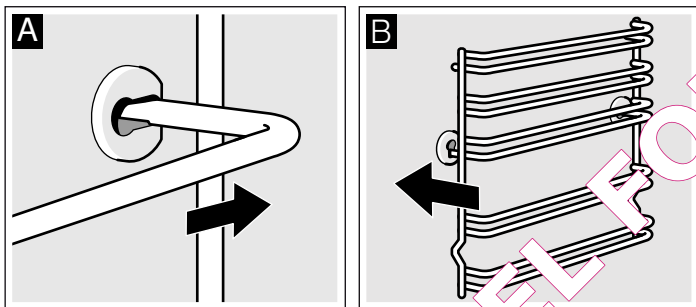

Les clayettes ou les rails peuvent être ajustés à gauche et à droite. La courbure doit toujours être orientée vers le bas.

Démonter et remonter la porte du four

Pour simplifier le nettoyage des plaqués en verre, il est possible de démonter la porte du four.

Les charnières de la porte sont équipées d'un taquet de verrouillage. Lorsque celui-ci est en position verrouillée (schéma A), il est impossible de démonter la porte. Si le taquet est en position déverrouillée, les charnières se bloquent et vous pouvez démonter la porte (schéma B). Ainsi, il est impossible que la porte se referme brusquement.

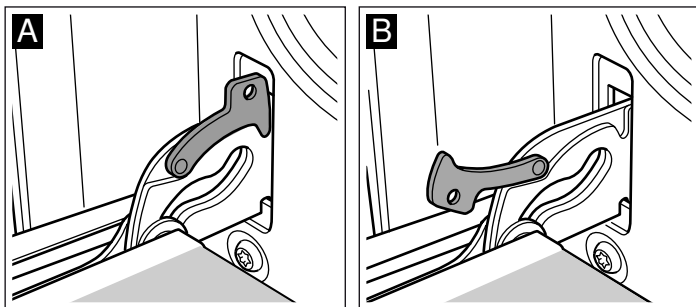

⚠ Risque de blessures !

Si les charnières ne sont pas bloquées à l'aide du taquet, il se peut que la porte se referme brusquement. Vérifiez que les taquets se trouvent toujours en position verrouillée à moins que vous ne souhaitiez démonter la porte.

Démonter la porte

1. Ouvrez la porte du four en grand.
2. Sortez les deux taquets de verrouillage situés à droite et à gauche (schéma A).
3. Refermez la porte du four jusqu'en butée (schéma B). Tenez la porte par les côtés avec les deux mains. Refermez-la légèrement, puis retirez-la.

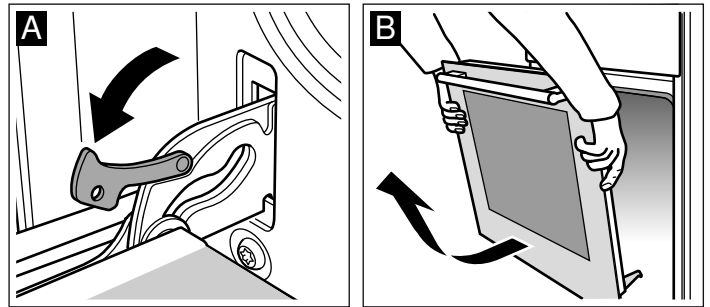

Remonter la porte

Remplacez la porte en procédant dans l'ordre inverse des étapes précédentes.

1. Au moment de reposer la porte, veillez à ce que les deux charnières s'engastent parfaitement dans leur ouverture respective (schéma A).
2. La fente inférieure des charnières doit s'engastrer des deux côtés (schéma B).

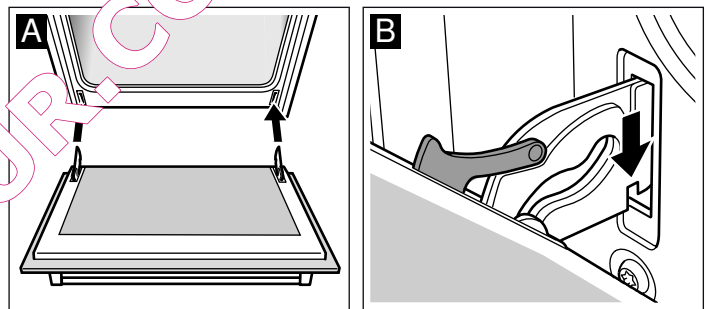

Une mauvaise mise en place des charnières peut provoquer le désalignement de la porte.

3. Refermez les taquets de verrouillage (schéma C). Fermez la porte du four.

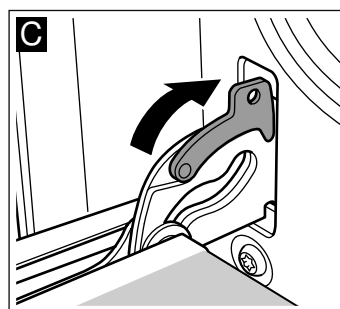

⚠ Risque de blessures !

Ne touchez pas la charnière si la porte venait à tomber ou si la charnière se referme brusquement. Prévenez le Service technique.

Enlever le recouvrement de la porte

Le recouvrement sur la porte du four peut se décolorer. Pour nettoyer correctement, vous pouvez enlever le recouvrement.

1. Ouvrir complètement la porte du four.
2. Dévisser le recouvrement sur la porte du four. A cet effet, dévisser les vis à gauche et à droite (fig. A).
3. Enlever le recouvrement (fig. B).

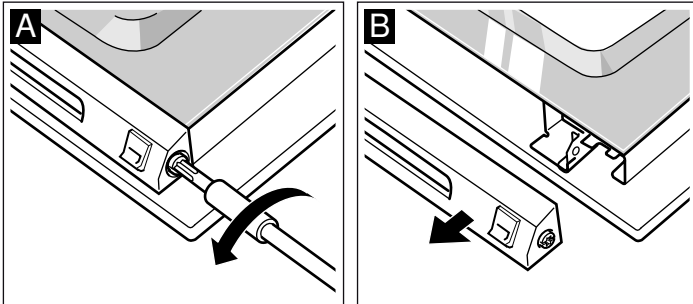

Veillez à ne pas fermer la porte du four tant que le recouvrement est enlevé. La vitre intérieure peut être endommagée.

Nettoyer le recouvrement avec un nettoyeur pour inox.

4. Reposer le recouvrement et le fixer.
5. Fermer la porte du four.

Dépose et pose des vitres de la porte

Pour faciliter le nettoyage, vous pouvez déposer les vitres de la porte du four.

Lors de la dépose des vitres intérieures, faites attention dans quel ordre vous enlevez les vitres. Pour remonter les vitres dans l'ordre correct, basez-vous sur le numéro respectif inscrit sur la vitre.

Dépose

1. Décrocher la porte du four et la placer sur un chiffon, la poignée vers le bas.
2. Dévisser le recouvrement en haut à la porte du four. A cet effet, dévisser les vis à gauche et à droite (fig. A).
3. Lever la vitre supérieure et la retirer, enlever les deux petits joints (fig. B).

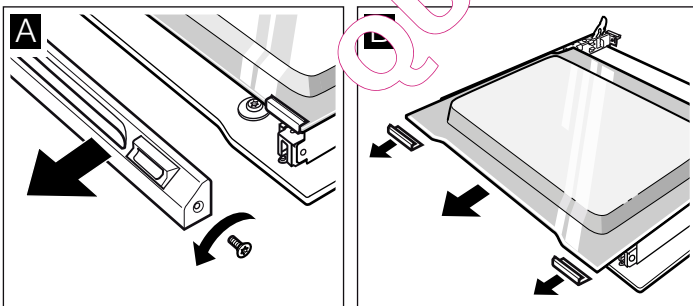

4. Dévisser les crochets à droite et à gauche. Lever la vitre et enlever les crochets de la vitre (fig. C).

5. Enlever le joint en bas à la vitre (fig. D). Ce faisant, tirer le joint et l'enlever par le haut. Retirer la vitre.

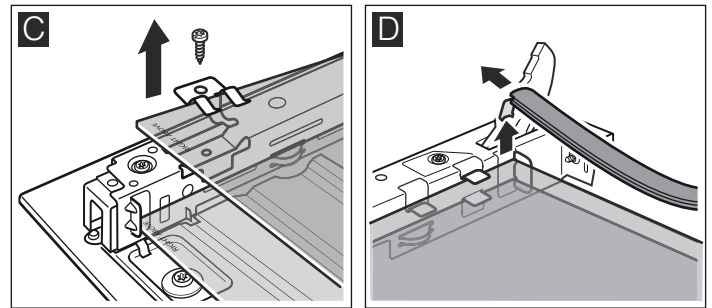

6. Retirer la vitre inférieure vers le haut en l'inclinant.
7. Ne PAS dévisser les vis à gauche et à droite sur la pièce en tôle (fig. E).

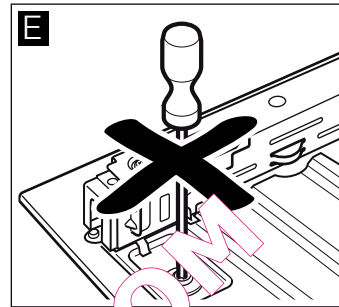

Nettoyez les vitres avec un nettoyeur pour vitres et un chiffon doux.

⚠ Risque de blessure !

Le verre de porte d'appareil rayé peut se fendre. Ne pas utiliser de racloir à verre, ni de produit de nettoyage agressif ou abrasif.

Pose

Lors de la pose, veillez à ce que l'inscription "Right above" en bas à gauche sur les deux vitres soit orientée la tête en bas.

1. Engager la vitre inférieure vers l'arrière en l'inclinant (fig. A).
2. Introduire la vitre centrale (fig. B).

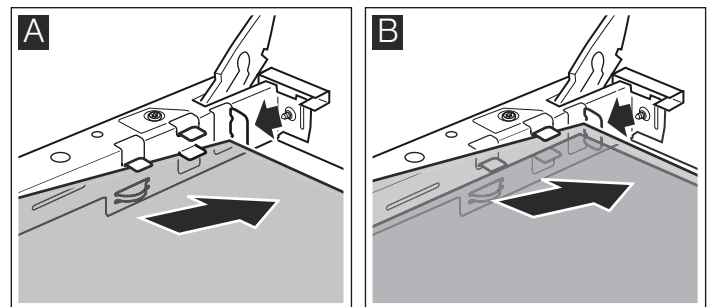

3. Fixer les crochets sur la vitre à droite et à gauche, aligner de sorte que les ressorts se trouvent au-dessus du trou de vissage et visser (fig. C).

4. Raccrocher le joint en bas à la vitre (fig. D).

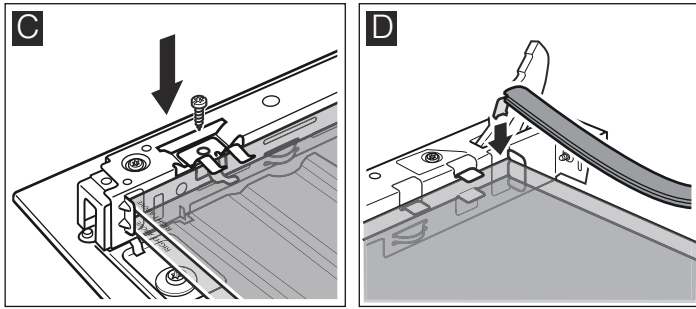

5. Glisser la vitre supérieure en arrière dans les deux fixations en l'inclinant. Ce faisant, veillez à ne pas pousser le joint vers l'arrière (fig. E).

6. Refixer les deux petits joints à gauche et à droite sur la vitre (fig. F).

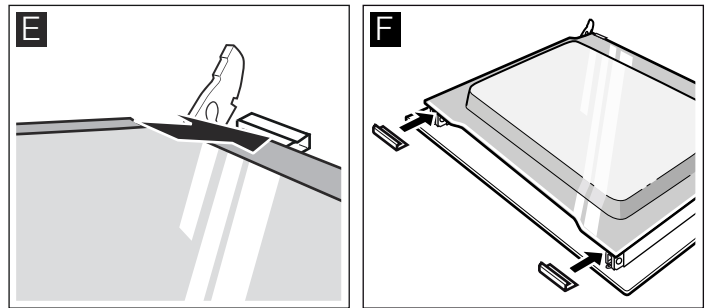

7. Poser le recouvrement et le visser.

8. Accrocher la porte du four.

Réutilisez le four seulement si les vitres sont correctement installées.

Que faire en cas de panne ?

Lorsqu'une panne se produit, il s'agit généralement d'une petite anomalie facile à corriger. Avant de faire appel au Service technique, essayez de résoudre la panne à l'aide du tableau suivant.

Tableau des pannes

Panne	Cause possible	Solution / conseils
Le four ne fonctionne pas.	Le fusible est défectueux.	Vérifiez que le fusible est en bon état dans le boîtier à fusibles.
	Coupure de courant.	Vérifiez que la lumière de la cuisine s'allume ou que d'autres appareils électroménagers fonctionnent.
Les symboles et s'allument sur le panneau indicateur.	Coupure de courant.	Procédez de nouveau au réglage de l'heure.
Le four ne chauffe pas.	Il y a de la poussière sur les contacts.	Touchez plusieurs fois les contacts dans les deux sens.
La porte du four ne s'ouvre pas. Le symbole s'allume sur le panneau indicateur.	La porte du four s'est bloquée en raison de la pyrolyse .	Attendez que le four refroidisse et que le symbole soit éteint.
Le four ne chauffe pas. Les deux points du panneau indicateur clignotent.	Le four est en mode démo.	Déconnectez le fusible du boîtier à fusibles et connectez-le après environ 20 secondes. Ensuite, appuyez dans les 2 minutes sur la touche , pendant environ 4 secondes jusqu'à ce que les deux points s'allument de façon permanente.
Le panneau indicateur affiche FB .	L'arrêt automatique est activé.	Tournez le sélecteur de fonctions sur la position zéro.

Messages d'erreur

Lorsqu'un message d'erreur précédé du symbole apparaît sur le panneau indicateur, appuyez sur la touche . Le message disparaît. Le réglage de la fonction de temps est effacé. Si le message d'erreur ne disparaît pas, prévenez le service après-vente.

Les messages d'erreur suivants peuvent être résolus par l'utilisateur.

Message d'erreur	Cause possible	Solution/ conseils
E 011	Une touche a été maintenue enfoncée trop longtemps ou est coincée.	Appuyez sur chaque touche, une par une. Vérifiez qu'aucune touche n'est coincée, recouverte ou encrassée.
E 106	Le blocage de la porte a été activé alors que la porte était ouverte.	Appuyez sur la touche . Il est alors possible de procéder à un nouveau réglage.
E 115	La température à l'intérieur du four est trop élevée.	La porte du four est bloquée et le chauffage s'est interrompu. Attendez que le four ait refroidi. Appuyez sur la touche et réglez l'heure de nouveau.

Risque de décharge électrique !!

Les dépannages non appropriés sont dangereux. Les réparations ne peuvent être effectuées que par les techniciens du service après-vente dûment formés.

Changer l'ampoule du four

L'ampoule du four doit être remplacée lorsqu'elle est détériorée. Vous pouvez vous procurer des ampoules de rechange de 220-240 V, culot E14, 25 W, qui résistent aux températures élevées (300 °C), auprès de notre Service technique ou dans les magasins spécialisés. N'utilisez que ce type d'ampoules.

Risque de décharge électrique !!

Débranchez le four du réseau électrique. Assurez-vous de l'avoir correctement débranché.

1. Placez un chiffon de cuisine dans le four froid pour éviter tout dommage.

2. Retirez la vitre protectrice en tournant vers la gauche.

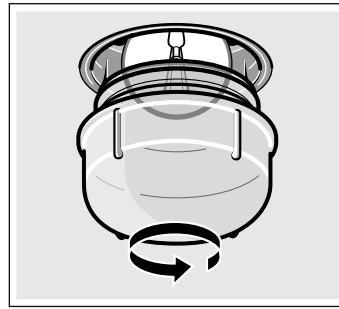

3. Remplacez l'ampoule par un modèle similaire.

4. Remplacez la vitre protectrice.

5. Retirez le chiffon de cuisine et rebranchez le four au réseau électrique.

Vitre protectrice

Les vitres protectrices endommagées doivent être remplacées. Ces accessoires sont disponibles auprès du Service technique. Indiquez le n° de produit ainsi que le n° de fabrication du four.

Service après-vente

Si votre appareil a besoin d'être réparé, notre service après-vente se tient à votre disposition. Nous trouvons toujours une solution appropriée pour éviter des visites inutiles d'un technicien.

Numéros de produit E et de fabrication FD

Lors de votre appel, veuillez indiquer le numéro de produit (n° E) et le numéro de fabrication (n° FD), afin que nous puissions vous apporter une assistance qualifiée. La plaque signalétique avec les numéros est située à droite, sur le côté de la porte du four. Pour éviter d'avoir à les rechercher en cas de besoin, vous pouvez inscrire ici les données de votre appareil et le numéro de téléphone du service après-vente.

N° E

N° FD

Service après-vente 

Tenez compte du fait que la visite d'un technicien du SAV n'est pas gratuite en cas de manipulation incorrecte, même pendant la période de garantie.

Pour les contacts dans les différents pays, consulter le répertoire de SAV joint.

Conseils concernant l'énergie et l'environnement

Vous trouverez ici des conseils comment vous pouvez économiser de l'énergie lors de la cuisson et comment correctement éliminer votre appareil.

Économiser l'énergie

- Préchauffez uniquement le four lorsque la recette ou les tableaux l'exigent.
- Utilisez des moules foncés, vernis ou émaillés en noir car ils absorbent mieux la chaleur.
- Laissez la porte du four fermée pendant les cycles de cuisson au four ou de rôtissage.
- Si vous voulez cuire plusieurs gâteaux, faites-le de préférence l'un après l'autre. Le four sera encore chaud et vous réduirez ainsi le temps de cuisson du deuxième gâteau. Il est également possible d'introduire deux moules rectangulaires en même temps (l'un à côté de l'autre).
- Pour les temps de cuisson longs, vous pouvez éteindre le four 10 minutes avant la fin pour tirer profit de la chaleur résiduelle.

Élimination écologique

Éliminez l'emballage en respectant l'environnement.



Cet appareil est marqué selon la directive européenne 2012/19/UE relative aux appareils électriques et électroniques usagés (waste electrical and electronic equipment - WEEE).

La directive définit le cadre pour une reprise et une récupération des appareils usagés applicables dans les pays de la CE.

Testés pour vous dans notre laboratoire

Vous trouverez ici un choix de plats et les réglages optimaux correspondants. Nous vous montrons le mode de cuisson et la température les plus appropriés pour votre plat. Vous obtenez des indications concernant l'accessoire adapté et à quel hauteur il doit être enfourné, ainsi que des conseils concernant les récipients et la préparation.

Remarques

- Les valeurs des tableaux s'entendent toujours pour un enfournement dans le compartiment de cuisson froid. Préchauffez uniquement si cela est indiqué dans les tableaux. Recouvrez l'accessoire de papier cuisson uniquement après le préchauffage.
- Les durées indiquées dans les tableaux sont indicatives. Elles dépendent de la qualité et de la nature de l'aliment.
- Utilisez les accessoires livrés avec l'appareil. Des accessoires supplémentaires sont en vente auprès du service après-vente ou dans le commerce spécialisé comme accessoires optionnels. Avant l'utilisation, retirez du compartiment de cuisson tous les accessoires et récipients dont vous n'avez pas besoin.
- Utilisez toujours des maniques lorsque vous retirez des accessoires ou récipients chauds du compartiment de cuisson.

Gâteaux et pâtisseries

Cuire sur un niveau

Avec la chaleur de sole et de voûte, ☐ la cuisson des gâteaux est meilleure.

Si la cuisson se fait avec la chaleur tournante ☒, les hauteurs suivantes sont recommandées pour les accessoires :

- Moules à gâteaux : Hauteur 2
- Gâteaux préparés sur la plaque de cuisson : Hauteur 3

Cuire sur différents niveaux

Utilisez le mode Chaleur tournante ☒.

Hauteurs de four sur 2 niveaux :

- Plaque de cuisson émaillée : hauteur 3
- Plaque de cuisson en aluminium : hauteur 1

Les plaques placées en même temps dans le four ne sont pas obligatoirement prêtes en même temps.

Les tableaux fournissent de nombreux conseils pour chaque plat.

S'il y a 3 moules rectangulaires en même temps, posez-les sur la grille comme indiqué sur l'image.

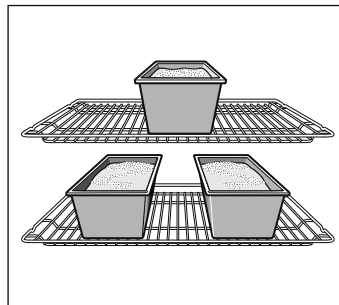

Moules

Les moules en métal de couleur foncée sont les plus appropriés.

En cas de moules en métal à paroi mince ou en cas de plats en Pyrex les temps de cuisson sont plus longs et le gâteau brunit moins uniformément.

Si vous voulez utiliser des moules en silicone, basez-vous sur les indications et les recettes du fabricant. Les moules en silicone sont souvent plus petits que les moules normaux. Les quantités de pâte et les indications des recettes peuvent diverger.

Tableaux

Le tableau reprend les durées de cuisson idéales pour les différents gâteaux et desserts. La température et la durée de cuisson dépendent de la quantité et de la consistance de la pâte. C'est pour cette raison que des plages de temps sont indiquées dans les tableaux de cuisson. Il est préférable de toujours commencer par le temps le plus faible. Une température plus basse permettra d'obtenir une cuisson plus uniforme. Si nécessaire, la température pourra être augmentée la fois suivante.

Si le four est préchauffé, les temps de cuisson sont réduits de 5 ou 10 minutes.

Vous trouverez plus d'informations dans nos Suggestions de cuisson, en annexe des tableaux.

S'il n'y a qu'une tarte sur un niveau, placer le moule sur la plaque de cuisson émaillée.

S'il y a plusieurs gâteaux en même temps, il est possible de mettre plusieurs moules sur la grille.

Gâteaux cuits dans un moule	Moule sur la grille	Hauteur	Mode de cuisson	Température en °C	Durée de cuisson, minutes
Tarte	Moule à tarte en fer-blanc, Ø 31 cm.	1	☐	220-240	40-50
		1+3	☒	190-200	35-45
Quiche	Moule à tarte en fer-blanc, Ø 31 cm.	1	☐	220-230	40-50
Gâteaux*	Moule à gâteau en fer-blanc, Ø 28 cm.	2	☐	180-200	50-60
Cake, simple	Moule à savarin/à cake	2	☒	160-180	55-70
	3 moules à cake	3+1	☒	140-160	70-90

* Pour faire cuire plusieurs gâteaux simultanément, placez plusieurs moules sur la grille.

Gâteaux cuits sur la plaque du four		Hauteur	Mode de cuisson	Température en °C	Temps de cuisson (minutes)
Pizzas	Plaque de cuisson	2	☐	200-220	25-35
	Plaque à pâtisserie en aluminium + plaque de cuisson plate	1+3	☒	170-180	35-45
	Plaque à pâtisserie en aluminium + lèchefrite universelle profonde	1+3	☒	170-180	35-45
Pâte feuilletée	Plaque de cuisson	3	☒	180-200	25-35
	Plaque à pâtisserie en aluminium + plaque de cuisson plate	1+3	☒	170-190	30-45
	Plaque à pâtisserie en aluminium + lèchefrite universelle profonde	1+3	☒	170-190	30-45
Börek (recette turque)	Lèchefrite	2	☐	190-200	40-55

Vous pouvez vous procurer une plaque de cuisson supplémentaire dans les commerces spécialisés ou auprès du service technique.

Pain et petits pains		Hauteur	Mode de cuisson	Température en °C	Temps de cuisson (minutes)
Pain à la levure de boulanger avec 1,2 kg de farine* (préchauffer)	Plaque de cuisson émaillée	2	☐	270	8
				200	35-45
Pain au levain avec 1,2 kg de farine* (préchauffer)	Plaque de cuisson émaillée	2	☐	270	8
				200	40-50
Petits pains (au seigle par exemple)	Plaque de cuisson émaillée	3	☐	200-220	20-20

* Ne versez jamais d'eau directement à l'intérieur du four chaud.

Pâtisserie		Hauteur	Mode de cuisson	Température en °C	Temps de cuisson (minutes)
Petits gâteaux et biscuits	Plaque de cuisson émaillée	3	☐	150-160	20-30
	Plaque à pâtisserie en aluminium + plaque de cuisson plate	1+3	☒	140-150	20-30
	Plaque à pâtisserie en aluminium + lèchefrite universelle profonde	1+3	☒	140-150	20-30
Meringues	Plaque de cuisson émaillée	3	☒	80-90	180-210
Pets-de-nonne	Plaque de cuisson émaillée	2	☐	190-210	30-40
Macarons	Plaque de cuisson émaillée	3	☐	110-130	30-40
	Plaque à pâtisserie en aluminium + plaque de cuisson plate	1+3	☒	100-120	35-45
	Plaque à pâtisserie en aluminium + lèchefrite universelle profonde	1+3	☒	100-120	35-45

Vous pouvez vous procurer des plaques supplémentaires dans les commerces spécialisés.

Conseils pratiques de cuisson

Si vous suivez votre propre recette.	Vous pouvez vous reporter à un produit équivalent du tableau de cuisson.
Vérifiez que le gâteau est cuit.	Environ 10 minutes avant la fin du temps de cuisson spécifié sur la recette, enfoncez un bâtonnet en bois fin au point le plus élevé du gâteau. Si le bâtonnet ressort propre, sans reste de pâte, le gâteau est prêt.
Le gâteau est tout plat.	La prochaine fois, utilisez moins de liquide ou choisissez une température de cuisson inférieure de 10 degrés. Respectez les temps indiqués sur la recette au moment de préparer la pâte.
Le gâteau est bien monté au centre, mais pas sur les bords.	N'huilez pas le moule. Une fois le gâteau cuit, décollez-le délicatement du moule avec la lame d'un couteau.
Le gâteau est trop doré sur le dessus.	Placez le gâteau plus bas dans le four, choisissez une température de cuisson inférieure et laissez-le cuire plus longtemps.
Le gâteau est sec.	Faites plusieurs trous dans le gâteau cuit à l'aide d'un bâtonnet. Versez ensuite quelques gouttes de jus de fruits ou d'alcool sur le gâteau. La prochaine fois, choisissez une température de cuisson supérieure de 10 degrés et réduisez le temps de cuisson.

Le pain et la pâtisserie (cheese-cake, par exemple) ont un joli aspect extérieur mais sont pâteux à l'intérieur (humides, voire très humides à certains endroits).	La prochaine fois, utilisez moins de liquide et laissez la préparation un peu plus longtemps dans le four, à une température inférieure. Pour des gâteaux avec une garniture plus juteuse, faire tout d'abord cuire le fond de pâte. Étalez ensuite sur le fond du gâteau des amandes en morceaux ou de la chapelure avant de verser le reste des ingrédients. Respectez les temps de cuisson indiqués sur la recette.
Les petits gâteaux ne sont pas tous dorés de la même manière.	Choisissez une température inférieure ; les petits gâteaux cuiront plus uniformément. Cuisez les petits gâteaux les plus délicats à un niveau avec chaleur de voûte et de sole ☐. Le papier sulfurisé qui dépasse peut également avoir une influence sur la circulation de l'air. Découpez-le toujours à la taille de la plaque.
La base de la tarte aux fruits n'est pas assez dorée.	La prochaine fois, mettez la tarte à un niveau inférieur.
Le jus de fruits coule.	La prochaine fois, utilisez la lèchefrite si celle-ci est disponible.
Les viennoiseries à pâte levée peuvent se coller les unes aux autres pendant la cuisson.	Laissez un espace d'environ 2 cm entre elles. Elles pourront ainsi gonfler et dorer uniformément.
Cuisson sur plusieurs niveaux. Les petits gâteaux de la plaque supérieure sont plus cuits que ceux de la plaque inférieure.	Pour cuire sur plusieurs niveaux, utilisez systématiquement la chaleur tournante ☒. Même si plusieurs plaques sont enfournées à la fois, elles ne seront peut-être pas prêtes en même temps.
Lors de la cuisson des gâteaux juteux, de la condensation se forme.	La cuisson peut générer de la vapeur d'eau. Une partie de cette vapeur est évacuée par la poignée de la porte du four ; elle peut se condenser et former des gouttes d'eau sur le bandeau de commande ou sur les façades des meubles proches. Ce phénomène est inévitable.

Viandes, volailles, poissons

Récipients

Il est possible d'utiliser n'importe quel récipient résistant à la chaleur. Les gros rôtis peuvent être posés sur la plaque émaillée.

Les récipients en verre sont les mieux adaptés. Vérifier que le couvercle du fait-tout est bien ajusté et ferme bien.

S'il s'agit de récipients émaillés, ajouter du liquide.

S'il s'agit de fait-tout en acier inoxydable, la viande dorera moins bien et pourra même rester saignante. Dans ce cas augmenter le temps de cuisson.

Données indiquées dans les tableaux :

Récipient sans couvercle = ouvert

Récipient avec couvercle = fermé

Toujours placer le récipient au centre de la plaque.

Les récipients en verre chauds doivent être posés sur un torchon sec. Le verre peut éclater si la surface est humide ou froide.

Rôtissage

Ajoutez un peu de liquide à une viande maigre. Le fond du récipient doit être recouvert d'env. 1/2 cm de liquide.

Pour du rôti à braiser, ajoutez suffisamment de liquide. Le fond du récipient doit être recouvert d'env. 1 - 2 cm de liquide.

La quantité de liquide dépend du type de viande et du matériau du récipient. Si vous préparez de la viande dans une cocotte émaillée, il faut ajouter un peu plus de liquide que dans un récipient en verre.

Les cocottes en inox conviennent que sous réserve. La viande cuit plus longtemps et dore moins. Réglez une température plus élevée et/ou un temps de cuisson plus long.

Grillades

Toujours utiliser le gril avec le four fermé.

Pour utiliser le gril, préchauffer le four environ 3 minutes avant de mettre le produit à l'intérieur du four.

Mettez les pièces directement sur la grille. S'il n'y qu'une seule pièce, la poser au centre de la grille.

Mettre la plaque de cuisson émaillée à la hauteur 1. Le jus de la viande est ainsi recueilli et le four reste plus propre.

Ne pas mettre la plaque du four ou la lèchefrite aux hauteurs 4 ou 5. En raison de la chaleur élevée, elles peuvent se déformer et l'émail être endommagé lors de leur retrait.

Dans la mesure du possible, choisir des pièces de même grosseur. Elles doront uniformément et conserveront leur jus. Saler les filets après les avoir passés au gril.

Retourner les morceaux après 2/3 du temps.

La résistance du gril s'allume et s'éteint automatiquement. C'est tout à fait normal. La fréquence dépendra du niveau de gril programmé.

Viande

Retournez les pièces de viande à mi-cuisson.

Une fois le rôti cuit, laissez-le reposer 10 minutes de plus dans le four éteint et fermé. Cela permet au jus de mieux se répartir dans la viande.

Après la cuisson d'un rosbif, enveloppez-le dans une feuille d'aluminium et laissez-le reposer 10 minutes dans le four.

En cas de rôti de porc avec couenne, entaillez la couenne en croix et posez le rôti avec la couenne au contact du récipient.

Viande	Poids	Récipient	Hauteur	Mode de cuisson	Température en °C, niveau de gril	Temps de cuisson (minutes)
Estouffade de bœuf (côtes par exemple)	1,0 kg	fermé	2	☐	220-240	90
	1,5 kg		2	☐	210-230	110
	2,0 kg		2	☐	200-220	130
Aloyau de bœuf	1,0 kg	ouvert	2	☐	210-230	70
	1,5 kg		2	☐	200-220	80
	2,0 kg		2	☐	190-210	90

* Préchauffer le four pendant 5 minutes

Viande	Poids	Réceptif	Hauteur	Mode de cuisson	Température en °C, niveau de grill	Temps de cuisson (minutes)
Rosbif saignant	1,0 kg	ouvert	1	☒	210-230	40
Biftecks bien cuits*		Grille	5	☐	3	20
Biftecks saignants*			5	☐	3	15
Viande de porc sans couenne (cou par exemple)	1,0 kg	ouvert	1	☒	190-210	100
	1,5 kg		1	☒	180-200	140
	2,0 kg		1	☒	170-190	160
Viande de porc avec couenne (par ex. échine, gigot)	1,0 kg	ouvert	1	☒	180-200	120
	1,5 kg		1	☒	170-190	150
	2,0 kg		1	☒	160-180	180
Côtes de porc fumées, avec os	1,0 kg	fermé	2	☐	210-230	70
Rôti de viande hachée	750 g de viande	ouvert	1	☒	170-190	70
Saucisses	env. 750 g	Grille	4	☐	3	15
Rôti de veau	1,0 kg	ouvert	2	☐	190-210	100
	2,0 kg		2	☐	170-190	120
Gigot d'agneau désossé	1,5 kg	ouvert	1	☒	150-170	110

* Préchauffer le four pendant 5 minutes

Volailles

Les poids indiqués dans le tableau sont ceux de volailles sans farce et prêtes à être rôties.

Mettre la volaille sur la grille, les filets vers le bas. La retourner lorsque le temps estimé $\frac{2}{3}$ est écoulé.

Retourner les pièces de viande, le rond de dinde ou le filet de dinde, à mi-cuisson. Retourner les morceaux de volaille après $\frac{2}{3}$ du temps.

S'il s'agit de canard ou d'oie, piquer la peau sous les ailes afin que la graisse s'échappe.

Les volailles seront dorées et croustillantes si vers la fin du temps de cuisson elles sont enduites de beurre, d'eau salée ou de jus d'orange.

Pour un rôtissage effectué directement sur la grille, placer la plaque émaillée à la hauteur 1.

Volailles	Poids	Réceptif	Hauteur	Mode de cuisson	Température en °C	Temps de cuisson (minutes)
Demi-poulets, de 1 à 4 pièces	400 g la pièce	Grille	2	☒	200-220	40-50
Poulet découpé	250 g la pièce	Grille	2	☒	200-220	30-40
Poulet, entier, de 1 à 4 unités	1,0 kg chacune	Grille	2	☒	190-210	50-80
Canard	1,5 kg	Grille	2	☒	180-200	90-100
Oie	2,5 kg	Grille	2	☒	170-190	110-130
Jeune dinde	3,0 kg	Grille	2	☒	180-200	80-100
2 cuisses de dinde	800 g la pièce	Grille	2	☒	190-210	90-110

Poisson

Retourner les morceaux de poisson après $\frac{2}{3}$ du temps.

Il n'est pas nécessaire de retourner les poissons entiers. Mettre le poisson entier dans le four, l'arête dorsale vers le haut. Afin que le poisson reste stable, mettre une pomme de terre coupée ou un petit réceptif adapté à la cuisson dans l'abdomen du poisson.

S'il s'agit de filets de poisson, ajouter quelques cuillerées à soupe de liquide pour les arroser.

Pour un rôtissage effectué directement sur la grille, placer la plaque émaillée à la hauteur 1.

Poisson	Poids	Réceptif	Hauteur	Mode de cuisson	Température en °C	Temps de cuisson (minutes)
Poisson maigre/mixte, pièce entière (daurade, par exemple)	600 g	Plaque de cuisson émaillée	3	☐	180-190	45-55
Poisson gras, petites pièces (saumon, par exemple)		Grille*	2	☐	180-190	45-55
Colin farci	1,0 kg	Plaque de cuisson émaillée	3	☐	180-190	55-65

* Introduire la plaque de cuisson émaillée à la hauteur 1.

Conseils pour les rôtis et grillades

Le tableau ne contient pas de valeur pour le poids du rôti.	Choisissez les valeurs qui correspondent au poids immédiatement inférieur et allongez la durée de cuisson.
Vous voulez savoir si le rôti est cuit.	Utilisez un thermomètre pour viande (en vente dans le commerce) ou bien faites le « test de la cuillère ». Appuyez sur le rôti avec une cuillère. Si vous sentez une résistance, le rôti est cuit. Si la cuillère s'enfonce, allongez le temps de cuisson.
Le rôti est trop cuit et l'extérieur est brûlé par endroits.	Vérifiez le niveau d'enfournement ainsi que la température.
Le rôti a un bel aspect mais la sauce est brûlée.	La fois suivante, choisissez un plat à rôti plus petit ou ajoutez plus de liquide.
Le rôti a un bel aspect, mais la sauce est trop claire et insipide.	La fois suivante, choisissez un plat à rôti plus grand et ajoutez moins de liquide.
L'arrosage du rôti produit un dégagement de vapeur.	C'est un phénomène physique normal. Une grande partie de la vapeur s'échappe par l'orifice de sortie de vapeur. Elle peut se condenser sur le bandeau de commande plus froid ou sur les façades des meubles voisins et se mettre à goutter.

Gratins, soufflés, toasts

Placez toujours le plat sur la grille.

Pour faire rôtir directement sur la grille, sans récipient, mettez la plaque émaillée à la hauteur 1. De cette façon, le four restera propre.

Le temps de cuisson du gratin doit être calculé en fonction de la taille du récipient et de sa hauteur. Les données du tableau ci-dessous sont de simples recommandations.

Plat	Récipient	Hauteur	Mode de cuisson	Température en °C, niveau de gril	Temps de cuisson (minutes)
Soufflés sucrés (par exemple soufflé aux fruits)	Moule à soufflé	2	☐	180-200	40-50
Gratins d'ingrédients précuits (gratin de pâtes, par exemple)	Moule à soufflé ou plaque de cuisson émaillée	3	☐	210-230	30-40
		3	☐	210-230	20-30
Gratins d'ingrédients crus* (gratin de pommes de terre, par exemple)	Moule à gratin ou plaque de cuisson émaillée	2	☒	160-180	50-70
		2	☒	160-180	50-70
Toasts dorés	Grille	5	☐☐☐	3	4-5
Toasts gratinés	Grille	3+1	☒	170-180	8-12

* Le gratin ne doit pas dépasser plus de 2 cm de hauteur.

Plats préparés

Respecter les consignes du fabricant mentionnées sur l'emballage.

Si les accessoires sont recouverts de papier sulfurisé, vérifier que celui-ci est adapté à des températures élevées. Adapter la taille du papier à la taille du plat à préparer.

Le résultat obtenu dépend du type d'aliment. Il est possible qu'il y ait des irrégularités et des différences de couleur dans les produits crus.

Plat	Accessoires	Hauteur	Mode de cuisson	Température en °C	Durée (minutes)
Frites	Grille ou plaque de cuisson émaillée	3	☐	190-210	20-30
Pizza*	Grille	2	☐	200-220	15-20
Pizza - Pain	Plaque de cuisson émaillée	3	☐	190-200	20-25

Remarque : La plaque peut se déformer pendant la cuisson de produits congelés. Ceci est dû à la différence de températures. La déformation disparaîtra pendant la cuisson.

Plats spéciaux

À basse température, on obtient un yaourt crémeux ou une pâte levée légère.

Enlever avant tout les accessoires, les grilles et les rails des deux côtés, à l'intérieur du four.

Préparation d'un yaourt

1. Faire bouillir 1 litre de lait (3,5 % de matière grasse) et laisser refroidir le liquide jusqu'à ce qu'il redescende à 40 °C.
2. Mélanger 150 g de yaourt (à température du réfrigérateur).
3. Le verser dans des tasses ou des pots et recouvrir les récipients à l'aide d'un film transparent.

4. Préchauffer le compartiment intérieur du four comme indiqué ci-dessous.

5. Placer ensuite les tasses ou les pots sur la sole du compartiment intérieur du four et régler le four comme indiqué ci-dessous.

Laisser la pâte lever

1. Préparer la pâte à base de levure comme à l'accoutumée. Verser la pâte dans un récipient en céramique résistant à la chaleur et le couvrir.
2. Préchauffer le compartiment intérieur du four comme indiqué ci-dessous.
3. Éteindre le four et laisser lever la pâte à l'intérieur.

Plat	Récipients	Hauteur	Mode de cuisson	Température	Durée
Yaourt	Placez les tasses ou les pots	sur la sole du compartiment intérieur du four	☒	Préchauffez à 50 °C 50 °C	5 min 8 h
Laissez la pâte lever	Placez un récipient résistant à la chaleur	sur la sole du compartiment intérieur du four	☒	Préchauffez à 50 °C éteignez le four et introduisez la pâte à base de levure à l'intérieur.	5-10 min 20-30 min

Décongélation

Le temps de décongélation dépend du type d'aliment et de la quantité.

Respectez les consignes du fabricant mentionnées sur l'emballage.

Sortez les aliments surgelés de leur emballage et mettez-les dans un récipient adapté, sur la grille.

Placez la volaille sur un plat, blanc vers le bas.

Remarque : L'éclairage du four ne s'allume pas tant que la température n'atteint pas 60 °C. On obtient ainsi un réglage précis et optimum.

Produits surgelés	Accessoires	Hauteur	Mode de cuisson	Température
Par ex. tartes à la crème, tartes à la crème au beurre, avec glaçage au chocolat ou au sucre, fruits, poulet, charcuterie et viande, pain, petits pains, gâteaux et autres pâtisseries	Grille	1	☒	50 °C

Séchage

N'utilisez que des fruits et légumes de qualité, et lavez-les bien.

Laissez-les bien s'égoutter et séchez-les.

Couvrez la plaque de cuisson émaillée et la grille de papier sulfurisé ou d'un papier similaire.

Retournez les fruits et légumes de temps en temps.

Lorsqu'ils sont dorés, séchez-les et retirez-les du papier.

Plat	Hauteur	Mode de cuisson	Température en °C	Temps de cuisson (heures)
600 g de pommes en rondelles	1+3	☒	80	env. 5 h
800 g de poires en morceaux	1+3	☒	80	env. 8 h
1,5 kg de prunes	1+3	☒	80	env. 8-10 h
200 g d'herbes aromatiques propres	1+3	☒	80	env. 1½ h

Cuisson des confitures

Pour la cuisson, les bocaux et les rondelles en caoutchouc doivent être propres et en parfait état. Dans la mesure du possible, utilisez des bocaux possédant les mêmes dimensions. Les valeurs indiquées dans les tableaux se réfèrent à des bocaux ronds d'un litre.

Attention !

N'utilisez pas de bocaux de plus grande contenance ou plus hauts. Les couvercles pourraient éclater.

Utilisez uniquement des fruits et légumes frais. Nettoyez-les soigneusement.

Les durées indiquées dans les tableaux sont fournies à titre indicatif. Elles peuvent varier en fonction de la température ambiante, du nombre de bocaux, de la quantité et de la température du contenu. Avant d'arrêter le four, veillez à ce que des bulles se soient formées à l'intérieur des bocaux.

Préparation

1. Versez les fruits ou les légumes dans les bocaux sans remplir ces derniers à ras bord.
2. Nettoyez les bords des bocaux (ces parties doivent être propres).

Fruits en bocal d'un 1 litre	Dès que des bulles apparaissent	Chaleur résiduelle
Pommes, groseilles, fraises	Éteindre	env. 25 minutes
Cerises, abricots, pêches, groseilles	Éteindre	env. 30 minutes
Compote de pommes, poires, prunes	Éteindre	env. 35 minutes

Cuisson des légumes

Dès que de petites bulles se forment dans les bocaux, réglez la température sur 120-140 °C. Env. 35-70 minutes en fonction du type de légume. Une fois cette durée écoulée, éteignez le four et tirez profit de la chaleur résiduelle.

Légumes au bouillon froid en bocal d'un litre	Dès que des bulles apparaissent 120-140 °C	Chaleur résiduelle
Concombres	-	env. 35 minutes
Betterave rouge	env. 35 minutes	env. 30 minutes
Choux de Bruxelles	env. 45 minutes	env. 30 minutes
Haricots, chou-rave, chou rouge	env. 60 minutes	env. 30 minutes
Petits pois	env. 70 minutes	env. 30 minutes

Retirer les bocaux du four

Retirez les bocaux de l'intérieur du four lorsque la cuisson est terminée.

Attention !

Ne déposez pas les bocaux chauds sur une surface froide ou humide au risque de provoquer leur éclatement.

3. Placez une rondelle de caoutchouc humide et un couvercle sur chaque bocal.

4. Fermez les bocaux avec des brides.

N'enfournez pas plus de six bocaux à la fois.

Programmation

1. Placer la plaque émaillée à la hauteur 2. Placer les bocaux sur la plaque de manière à ce qu'ils ne soient pas en contact.

2. Verser un demi-litre d'eau chaude (environ 80 °C) dans la plaque émaillée.

3. Fermer la porte du four.

4. Régler le bouton de fonctions sur Chaleur de sole .

5. Régler la température entre 170 et 180 °C.

Cuisson des confitures

Au bout de 40-50 minutes, des bulles commencent à se former à intervalles rapprochés. Éteindre le four.

Retirez les bocaux du four au bout de 25-35 minutes (durant ce de temps, le four tire profit de la chaleur résiduelle). Si la durée de refroidissement des pots à l'intérieur du four est plus longue, des germes favorisant l'acidité de la confiture peuvent se former.

L'acrylamide dans l'alimentation

L'acrylamide est produite lorsque des produits tels que les céréales ou les pommes de terre sont cuisinés à des températures élevées, par exemple les pommes de terre, les toasts, les viennoiseries, le pain et les pâtisseries (gâteaux secs, biscuits aux épices, gâteaux de Noël).

Conseils pour cuisiner avec un taux d'acrylamide bas.

Généralités	<ul style="list-style-type: none"> ■ Limiter au maximum le temps de cuisson. ■ Dorer les aliments sans trop les faire griller. ■ Les aliments les plus grands et épais contiennent peu d'acrylamide.
Enfourner	Chaleur de voûte et de sole maximum : 200 °C Avec air chaud maximum : 180 °C.
Petits gâteaux et gâteaux secs	Chaleur de voûte et de sole maximum : 190 °C. Avec air chaud maximum : 170 °C. L'œuf ou le jaune d'œuf réduisent la formation d'acrylamide.
Frites au four	Les répartir en une seule couche, de façon homogène, sur la plaque de cuisson. Faire cuire au moins 400 g par plaque, afin qu'elles ne sèchent pas.

Plats tests

Ces tableaux ont été conçus pour des laboratoires d'essai, afin de leur permettre de contrôler et tester plus facilement les différents appareils.

Selon EN 50304/EN 60350 (2009) ou bien IEC 60350.

Enfourner

Enfourner sur 2 niveaux :

Mettre toujours la lèchefrite profonde au niveau supérieur et la plaque en aluminium au niveau inférieur.

Petits-beurre :

Les plaques placées en même temps dans le four ne sont pas obligatoirement prêtes en même temps.

Gâteau aux pommes, sur 1 niveau :

Placer les moules démontables forcés séparés les uns des autres.

Gâteaux aux pommes, sur 2 niveaux :

Placer les moules démontables forcés les uns sur les autres.

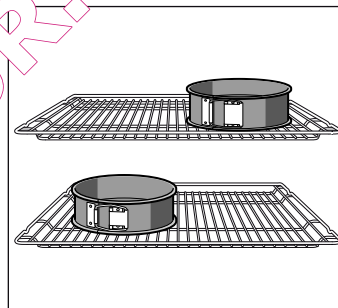





Gâteaux dans des moules démontables en fer-blanc :

Enfourner avec Chaleur de voûte et de sole sur 1 niveau. Utiliser la plaque de cuisson émaillée au lieu de la grille et y placer les moules démontables.

Plat	Accessoires, conseils et mises en garde	Hauteur	Mode de cuisson	Température en °C	Temps de cuisson (minutes)
Petits-beurre (préchauffer*)	Plaque de cuisson plate	2	<input type="checkbox"/>	160-170	20-30
	Lèchefrite universelle profonde	3	<input type="checkbox"/>	150-160	20-30
	Plaque à pâtisserie en aluminium + plaque de cuisson plate	1+3	<input checked="" type="checkbox"/>	140-160	20-30
	Plaque à pâtisserie en aluminium + lèchefrite universelle profonde	1+3	<input checked="" type="checkbox"/>	140-160	20-30
Petits gâteaux (20 pièces)	Plaque de cuisson émaillée	3	<input type="checkbox"/>	150-170	20-35
Petits gâteaux, 20 pièces par plaque (préchauffer*)	Plaque à pâtisserie en aluminium + plaque de cuisson plate	1+3	<input checked="" type="checkbox"/>	140-150	30-40
	Plaque à pâtisserie en aluminium + lèchefrite universelle profonde	1+3	<input checked="" type="checkbox"/>	140-150	30-40
Gâteau simple (préchauffer*)	Moule démontable	1	<input type="checkbox"/>	170-180	35-45

* N'utilisez pas la fonction de Chauffage rapide pour préchauffer le four.

Vous pouvez vous procurer des grilles et des plaques de cuisson supplémentaires dans les commerces spécialisés.



Plat	Accessoires, conseils et mises en garde	Hauteur	Mode de cuisson	Température en °C	Temps de cuisson (minutes)
Gâteau à la levure cuit sur plaque	Plaque de cuisson émaillée	2		160-180	30-40
	Plaque à pâtisserie en aluminium + plaque de cuisson plate	1+3		150-160	30-45
	Plaque à pâtisserie en aluminium + lèchefrite universelle profonde	1+3		150-160	30-40
Gâteau aux pommes nappé	2 grilles + 2 moules démontables en fer-blanc de Ø 20cm.	1+3		170-180	60-70
	Plaque de cuisson émaillée + 2 moules démontables en fer-blanc Ø 20cm.	1		190-210	70-90

* N'utilisez pas la fonction de Chauffage rapide pour préchauffer le four.

Vous pouvez vous procurer des grilles et des plaques de cuisson supplémentaires dans les commerces spécialisés.

Grillades

Si les aliments sont posés directement sur la grille, mettre la plaque émaillée en position 1. Le jus de la viande est ainsi recueilli et le four reste plus propre.

Plat	Accessoires	Hauteur	Mode de cuisson	Niveau de gril	Temps de cuisson (minutes)
Toasts dorés (préchauffer 10min)	Grille	5		3	1/2-2
Steak haché de veau, 12 unités* (ne pas préchauffer)	Grille + plaque émaillée	4+1		3	25-30

* Lorsque les $\frac{2}{3}$ du temps sont écoulés, retournez les pièces.

QUEL FOUR.COM

QUEL FOUR.COM

BSH Hausgeräte GmbH
Carl-Wery-Str. 34
81739 München
GERMANY

05 950308



9000884833