

1. AVERTISSEMENTS POUR L'UTILISATION	86
2. MISES EN GARDE DE SECURITE	88
3. RESPECT DE L'ENVIRONNEMENT	90
4. FAMILIARISEZ AVEC VOTRE FOUR.....	91
5. ACCESSOIRES DISPONIBLES.....	92
6. UTILISATION DU FOUR.....	93
7. CUISSONS DANS LE FOUR	105
8. NETTOYAGE ET ENTRETIEN	112
9. ENTRETIEN EXTRAORDINAIRE	118
10. INSTALLATION DE L'APPAREIL.....	123

QUELFOUR.COM



INSTRUCTIONS POUR L'UTILISATEUR : elles contiennent les conseils d'utilisation, la description des commandes et les opérations correctes de nettoyage et d'entretien de l'appareil.



INSTRUCTIONS POUR L'INSTALLATEUR : elles sont destinées au technicien qualifié qui doit effectuer l'installation, la mise en service et le contrôle fonctionnel de l'appareil.



Pour plus d'informations sur nos produits, visitez le site www.smeg.com



1. AVERTISSEMENTS POUR L'UTILISATION



CE MANUEL FAIT PARTIE INTEGRANTE DE L'APPAREIL. LE CONSERVER EN BON ETAT ET A LA PORTEE DE LA MAIN PENDANT TOUTE LA DUREE DE VIE DE L'APPAREIL.

AVANT D'UTILISER L'APPAREIL, NOUS CONSEILLONS DE LIRE ATTENTIVEMENT CE MANUEL AINSI QUE TOUTES LES INDICATIONS QU'IL CONTIENT. L'INSTALLATION DEVRA ETRE EFFECTUEE PAR LE PERSONNEL QUALIFIE ET DANS LE RESPECT DES NORMES EN VIGUEUR. CET APPAREIL EST PREVU POUR UN EMPLOI DE TYPE DOMESTIQUE ET EST CONFORME AUX DIRECTIVES CEE ACTUELLEMENT EN VIGUEUR. L'APPAREIL A ETE FABRIQUE POUR REMPLIR LA FONCTION SUIVANTE : CUISSON D'ALIMENTS; TOUT AUTRE USAGE DOIT ETRE CONSIDERE COMME IMPROPRE.

LE FABRICANT DÉCLINE TOUTE RESPONSABILITÉ EN CAS D'UTILISATIONS DIFFÉRENTES DE CELLES QUI FIGURENT DANS CE MANUEL.



SI L'APPAREIL EST INSTALLE SUR DES EMBARCATIONS OU DANS DES CARAVANES, NE PAS L'UTILISER COMME CHAUFFAGE D'APPOINT.



NE JAMAIS UTILISER CET APPAREIL COMME CHAUFFAGE D'APPOINT.



CET APPAREIL EST MARQUE CONFORMEMENT A LA DIRECTIVE EUROPEENNE 2002/96/CE RELATIVE AUX APPAREILS ELECTRIQUES ET ELECTRONIQUES (WASTE ELECTRICAL AND ELECTRONIC EQUIPMENT - WEEE).

CETTE DIRECTIVE DEFINIT LES NORMES DE RAMASSAGE ET DE RECYCLAGE DES APPAREILS USAGES EN VIGUEUR SUR TOUT LE TERRITOIRE DE L'UNION EUROPEENNE.



NE PAS COLMATER LES OUVERTURES, NI LES FENTES D'AERATION ET DE DISSIPATION DE LA CHALEUR.



NE PAS SAPPUYER, NI S'ASSEOIR SUR LA PORTE OUVERTE DEL'APPAREIL.



LA PLAQUETTE SIGNALÉTIQUE, AVEC LES DONNÉES TECHNIQUES, LE NUMÉRO DE SÉRIE ET LE MARQUAGE EST APPOSÉE SUR L'APPAREIL DE MANIÈRE BIEN VISIBLE.

LA PLAQUETTE NE DOIT JAMAIS ÊTRE RETIRÉE.



AVANT DE METTRE L'APPAREIL EN FONCTION, EN LEVEZ TOUS LES FILMS DE PROTECTION POUVANT SE TROUVER A L'INTERIEUR ET A L'EXTERIEUR.



VEILLEZ À CE QU'AUCUN OBJET NE RESTE COINCÉ DANS LA PORTE DU FOUR.



Avertissements généraux

FR-BE



PENDANT L'UTILISATION, L'INTÉRIEUR DE L'APPAREIL DEVIENT TRÈS CHAUD. POUR TOUTE OPÉRATION, IL EST VIVEMENT CONSEILLÉ DE METTRE DES GANTS THERMIQUES.



IL EST STRICTEMENT INTERDIT D'UTILISER DES EPONGES EN ACIER ET DES RACLOIRS TRANCHANTS SUSCEPTIBLES D'ENDOMMAGER LES SURFACES.



UTILISER DES PRODUITS NORMAUX, NON ABRASIFS, EN UTILISANT LE CAS ÉCHÉANT UN OUTIL EN BOIS OU EN PLASTIQUE.

RINCER SOIGNEUSEMENT ET SECHER AVEC UN CHIFFON DOUX OU EN MICROFIBRE.



ÉVITEZ DE LAISSER SECHER DANS LE FOUR DES RESIDUS D'ALIMENTS À BASE DE SUCRE (TELS QUE LA CONFITURE).

ELLES RISQUENT, SI ELLES SECHENT TROP LONGTEMPS, D'ABIMER L'EMAIL QUI RECOUVRE L'INTÉRIEUR DU FOUR.



N'UTILISEZ PAS DE VAISSELLE OU DE RÉCIPIENTS EN PLASTIQUE.

LES HAUTES TEMPÉRATURES À L'INTÉRIEUR DU FOUR RISQUENT DE FAIRE FONDRE CE MATÉRIAU ET D'ENDOMMAGER L'APPAREIL.



N'UTILISEZ PAS DE BOÎTES NI DE RÉCIPIENTS FERMÉS À L'INTÉRIEUR DE L'APPAREIL.

DES SURPRESSIONS RISQUENT DE SE PRODUIRE À L'INTÉRIEUR DES RÉCIPIENTS DURANT LA CUISSON, AVEC RISQUE D'EXPLOSION.



NE PAS LAISSER L'APPAREIL SANS SURVEILLANCE AU COURS DE CUISSONS QUI PEUVENT LIBÉRER DES GRAISSES OU DES HUILES.

LES GRAISSES ET LES HUILES PEUVENT S'INCENDIER.



DURANT LA CUISSON, NE COUVREZ PAS LA SOLE DU FOUR AVEC DES FEUILLES D'ALUMINIUM ET N'Y POSEZ PAS DE CASSEROLES OU DE LECHEFRITES POUR ÉVITER D'ENDOMMAGER LA SURFACE ÉMAILLÉE.



NE VERSEZ PAS D'EAU DIRECTEMENT SUR LES LECHEFRITES DURANT UNE CUISSON, SI LES SURFACES SONT ENCORE TRÈS CHAUDES.

LA VAPEUR D'EAU RISQUE DE PROVOQUER DES BRÛLURES ET D'ENDOMMAGER LES SURFACES ÉMAILLÉES.



NE PROCÉDEZ À LA CUISSON QUE LORSQUE LA PORTE EST FERMÉE.



2. MISES EN GARDE DE SECURITE

CONSULTER LES INSTRUCTIONS D'INSTALLATION POUR LES CONSIGNES DE SECURITE POUR APPAREILS ELECTRIQUES OU AU GAZ ET POUR LES FONCTIONS DE VENTILATION.

DANS VOTRE INTÉRÊT ET POUR VOTRE SÉCURITÉ, LA LOI ÉTABLIT QUE L'INSTALLATION ET L'ASSISTANCE DE TOUS LES APPAREILS ÉLECTRIQUES SOIENT EFFECTUÉES PAR DU PERSONNEL QUALIFIÉ CONFORMÉMENT AUX NORMES EN VIGUEUR.

NOS INSTALLATEURS RECONNUS GARANTISSENT UN TRAVAIL SATISFAISANT.

LES APPAREILS AU GAZ OU ELECTRIQUES DOIVENT TOUJOURS ETRE DEBRANCHES PAR DES PERSONNES COMPETENTES.



AVANT DE BRANCHER L'APPAREIL, COMPARER LES DONNEES INDIQUEES SUR LA PLAQUETTE AVEC CELLES DU RESEAU.



AVANT D'EFFECTUER LES TRAVAUX D'INSTALLATION / ENTRETIEN, S'ASSURER QUE L'APPAREIL N'EST PAS ALIMENTE PAR LE RESEAU ELECTRIQUE.



LA FICHE A RELIER AU CABLE D'ALIMENTATION ET LA PRISE DEVRONT ETRE DU MEME TYPE ET CONFORME A LA REGLEMENTATION EN VIGUEUR.

LA PRISE DEVRA ETRE ACCESSIBLE UNE FOIS L'APPAREIL MONTE DANS LA CUISINE EQUIPEE.

NE JAMAIS DEBRANCHER LA FICHE EN LA TIRANT PAR LE CABLE.



SI LE CABLE D'ALIMENTATION EST ABIME, CONTACTER IMMEDIATEMENT LE SERVICE D'ASSISTANCE TECHNIQUE QUI SE CHARGERA DE LE REMPLACER.



IL EST OBLIGATOIRE D'EFFECTUER LA MISE A LA TERRE EN SUIVANT LES MODALITES PREVUES PAR LES CONSIGNES DE SECURITE DE L'EQUIPEMENT ELECTRIQUE.



JUSTE APRES L'INSTALLATION, EFFECTUER UN ESSAI DE L'APPAREIL EN SUIVANT LES INSTRUCTIONS REPORTEES CI-APRES. S'IL NE FONCTIONNE PAS, DEBRANCHER L'APPAREIL ET CONTACTER LE CENTRE D'ASSISTANCE TECHNIQUE LE PLUS PROCHE.

NE JAMAIS TENTER DE REPARER L'APPAREIL.



N'INTRODUISEZ JAMAIS D'OBJETS INFLAMMABLES DANS LE FOUR : EN CAS D'ALLUMAGE INVOLONTAIRE, UN INCENDIE POURRAIT SE DECLARER.



PENDANT LE FONCTIONNEMENT, L'APPAREIL DEVIENT TRES CHAUD. ATTENTION : NE TOUCHEZ PAS LES ELEMENTS CHAUFFANTS A L'INTERIEUR DU FOUR.



L'UTILISATION DE CET APPAREIL EST INTERDITE AUX PERSONNES (NOTAMMENT LES ENFANTS) AUX CAPACITÉS PHYSIQUES ET MENTALES RÉDUITES, OU DÉPOURVUES D'EXPÉRIENCE DANS L'UTILISATION D'APPAREILS ÉLECTRIQUES, À MOINS QU'ELLES NE SOIENT SURVEILLÉES OU INSTRUITES PAR DES PERSONNES ADULTES ET RESPONSABLES POUVANT ASSURER LEUR SÉCURITÉ.



Avertissements généraux

FR-BE



NE PAS PERMETTRE AUX ENFANTS DE S'APPROCHER DE L'APPAREIL DURANT LE FONCTIONNEMENT OU D'EN FAIRE UN JEU.



NE PAS INTRODUIRE D' OBJETS METALLIQUES POINTUS (COUVERTS OU OUTILS) DANS LES FENTES DE L'APPAREIL.



NE PAS UTILISER DE JET DE VAPEUR POUR NETTOYER L'APPAREIL.
LA VAPEUR POURRAIT ATTEINDRE LES COMPOSANTS ELECTRIQUES CE QUI LES ABIMERAIT ET PROVOQUERAIT DES COURTS-CIRCUITS.



NE PAS MODIFIER CET APPAREIL.



NE PAS VAPORISER DES PRODUITS EN SPRAY A PROXIMITE DE L'ELECTROMENAGER QUAND IL EST EN MARCHE,
NE PAS UTILISER DE PRODUITS EN SPRAY TANT QUE LE PRODUIT EST ENCORE CHAUD.



Le fabricant décline toute responsabilité en cas de dommages personnels et matériels, occasionnés par l'utilisation de pièces détachées non originales, par la violation des consignes suscitées ou encore par une modification, ne fût-ce que d'un seul composant, de l'appareil.

QUELFOUR.COM



3. RESPECT DE L'ENVIRONNEMENT

3.1 Notre respect de l'environnement



Aux termes des Directives 2002/95/CE, 2002/96/CE, 2003/108/CE, relatives à la réduction de l'utilisation de substances dangereuses dans les appareils électriques et électroniques, ainsi qu'à l'élimination des déchets, le symbole de la poubelle barrée appliqué sur l'appareillage indique que le produit doit être collecté séparément des autres déchets, à la fin de sa vie utile. L'utilisateur devra donc confier l'appareillage destiné à la mise au rebut aux centres de collecte sélective des déchets électriques et électroniques, ou le remettre au revendeur au moment de l'achat d'un appareillage équivalent, à raison d'un contre un. Une collecte sélective adéquate d'un appareillage en fin de vie est la première phase avant le recyclage, le traitement et une mise à la décharge respectueuse de l'environnement; elle contribue à prévenir les effets négatifs possibles sur l'environnement et sur la santé et favorise le recyclage des matériaux qui le composent. Une mise à la décharge abusive du produit par l'utilisateur entraîne l'application de sanctions administratives.

Le produit ne contient pas de substances dont la quantité est jugée dangereuse pour la santé et l'environnement, conformément aux directives européennes en vigueur.

3.2 Votre respect de l'environnement

Pour l'emballage de nos produits, nous utilisons des matériaux non polluants et donc compatibles avec l'environnement et recyclables. Nous vous prions de collaborer en veillant à une mise à la décharge correcte de l'emballage. Informez-vous auprès de votre revendeur ou auprès des organisations locales compétentes pour connaître l'adresse des centres de collecte, recyclage, élimination des déchets.



Ne pas abandonner l'emballage ni des parties de ce dernier et ne jamais le laisser sans surveillance. Ces derniers peuvent représenter un danger d'asphyxie pour les enfants, notamment les sachets en plastique.

Il est nécessaire également de mettre à la décharge correctement votre ancien appareil.

Important: remettez l'appareil au centre le plus proche autorisé à collecter les appareils électroménagers obsolètes. Une élimination correcte permet de récupérer intelligemment les matériaux précieux.

Avant de jeter votre appareil, il est important de démonter les portes et de laisser les plaques dans leur position d'utilisation, pour éviter que les enfants, par jeu, ne puissent s'enfermer à l'intérieur. Par ailleurs, coupez le câble de branchement sur le réseau électrique et enlevez-le avec sa fiche.



4. FAMILIARISEZ AVEC VOTRE FOUR

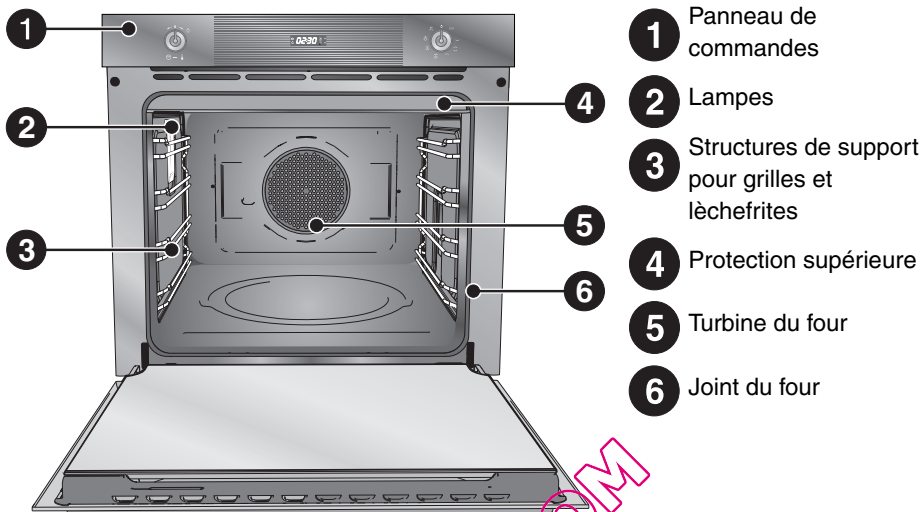



5. ACCESSOIRES DISPONIBLES

REMARQUE : Certains modèles ne sont pas équipés de ces accessoires.

Grille : utile pour y placer les récipients contenant des aliments en train de cuire.

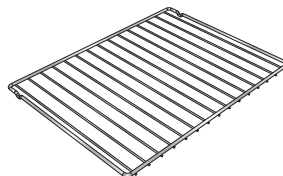

Lèche-frite : utile pour recueillir le jus des aliments posés sur la grille placée au-dessus.

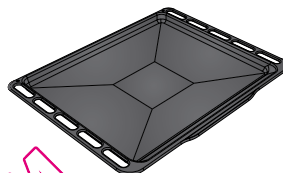

- Accessoires sur demande :
Demandez les accessoires d'origine fournis ou en option aux Centres d'Assistance Agréés.
- Utilisez uniquement les accessoires originaux SMEG.

5.1 Utilisation de la grille ou de la lèche-frite

Les grilles ou les lèche-frites sont munis d'un dispositif de blocage mécanique de sécurité qui en empêche l'extraction accidentelle. Pour une introduction correcte de la grille ou de la lèche-frite, contrôlez que ce dispositif de blocage est tourné vers le bas (d'après la figure ci-contre).

Pour l'extraction, soulevez légèrement la grille ou la lèche-frite.

Le dispositif de blocage mécanique doit toujours être tourné vers l'arrière du four.

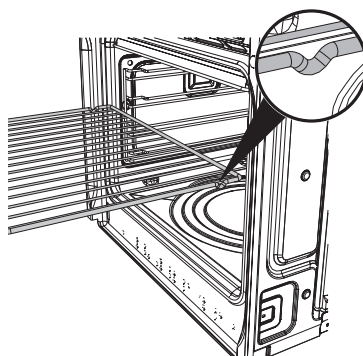

Introduisez complètement les grilles ou les lèche-frites dans le four jusqu'à l'arrêt.



6. UTILISATION DU FOUR

6.1 Avant d'utiliser l'appareil



- Enlevez les éventuelles étiquettes (à l'exception de la plaque contenant les données techniques) appliquées sur les plats, les lèchefrites ou dans la chambre de cuisson.
- Éliminez les éventuelles pellicules de protection à l'extérieur et à l'intérieur de l'appareil y compris les accessoires, comme les plats, les lèchefrites, la plaque à pizza ou le couvercle de la sole.
- Avant d'utiliser l'appareil pour la première fois, enlevez tous les accessoires de la chambre de cuisson et lavez-les d'après les indications fournies au chapitre "8. NETTOYAGE ET ENTRETIEN".



Chauffez l'appareil à vide à la température maximale, afin d'éliminer les éventuels résidus de fabrication qui risquent de transmettre des odeurs désagréables aux aliments.

6.2 Description générale

6.2.1 Plaques d'enfournement

Le four dispose de **4 plaques** permettant de positionner les lèchefrites et les grilles à des hauteurs différentes. Les hauteurs d'enfournement sont numérotées de bas en haut (voir figure).

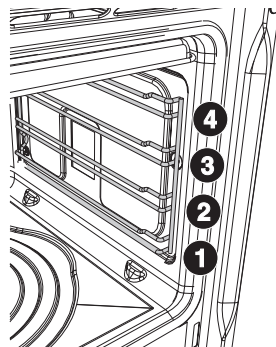

6.2.2 Ventilation de refroidissement

L'appareil est doté d'un système de refroidissement qui se met en marche au démarrage d'une cuisson. Le fonctionnement de la ventilation crée un flux d'air normal qui sort au-dessus de la porte et peut continuer pendant un court moment même après l'arrêt du four.

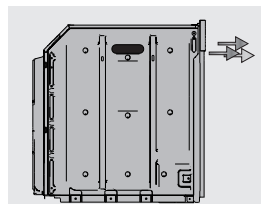

6.2.3 Lampes d'éclairage interne

Les lampes du four s'allument en sélectionnant une fonction quelconque ou en tournant la manette des fonctions sur le symbole .



6.3 Avertissements et conseils généraux pour l'utilisation



Toutes les cuissons sont effectuées avec la porte fermée.



Durant la cuisson, ne couvrez pas la sole du four avec des feuilles d'aluminium et n'y posez pas de casseroles ou de lèchefrites pour éviter d'endommager la couche d'émail. Si vous souhaitez utiliser du papier sulfurisé, placez-le de façon à ce qu'il ne gêne pas la circulation d'air chaud à l'intérieur du four.



Pour une cuisson optimale, on conseille de placer le plat au centre de la grille.

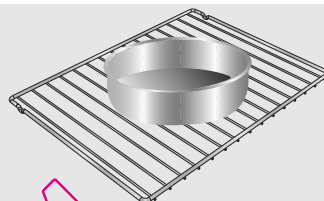

Pour éviter les effets de la vapeur éventuellement contenue dans le four, ouvrez la porte en deux fois : laissez-la entrouverte (environ 5 cm) pendant 4 ou 5 secondes, puis ouvrez-la complètement. Si la préparation exige des interventions sur les aliments, laissez la porte ouverte le moins longtemps possible pour éviter que la température à l'intérieur du four ne baisse trop vite et ne compromette le bon déroulement de la cuisson.

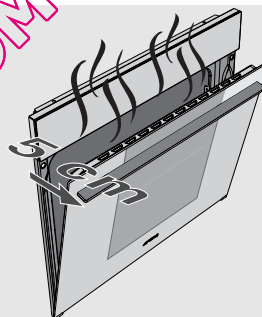

En fin de cuisson, pour éviter des formations excessives de condensation sur la vitre interne du four, on conseille de ne pas laisser trop longtemps les aliments chauds à l'intérieur de la cavité.



6.4 Description des commandes du panneau frontal

Toutes les commandes et les contrôles de l'appareil sont réunis sur le panneau frontal.



Manette de sélection de la température

Cette manette permet de : sélectionner l'heure, la température, la durée de cuisson et les cuissons programmées.

(Manette température)

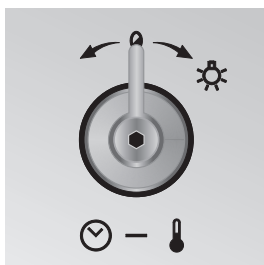
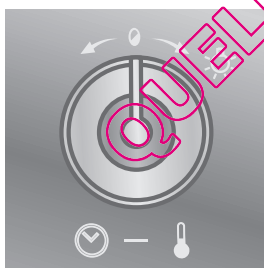

Manette sélection de la fonction

Cette manette permet de sélectionner une fonction ou d'éteindre le four.

(Manette de sélection de la fonction)

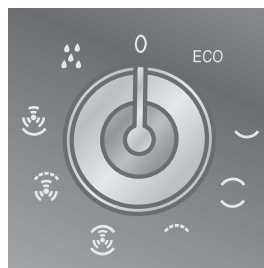



Modèle multifonction

L'afficheur indique l'heure actuelle ou, pour les cuissons programmées, le temps de cuisson restant ou l'heure de fin de cuisson.

Durant la cuisson, il indique la température de cuisson sélectionnée pour la fonction sélectionnée.



Modèle à pyrolyse

L'illumination des symboles situés sur les côtés des afficheurs indique :



S'il clignote, il indique le réglage de l'heure, si fixe il indique l'affichage normal (sur certains modèles uniquement).



Il indique l'intervention du bloque-porte durant le nettoyage automatique (sur les modèles à pyrolyse uniquement).



Minuterie activée.



Cuisson à temps avec démarrage différé activée.



Blocage enfants activé (voir 6.10 Menu secondaire).



Cuisson à temps activée.



6.5 Conditions de fonctionnement

Cet appareil est conçu pour deux conditions de fonctionnement :



Condition de STAND-BY : on l'obtient quand la manette de sélection de la fonction est positionnée sur le symbole "0". L'appareil affiche l'heure actuelle.



Condition ON : on l'obtient lorsque la manette de sélection de la fonction est tournée sur une fonction quelconque et que sur l'afficheur apparaît la température programmée ou l'indication "PYRO", si le four est à pyrolyse.

6.6 Première utilisation

A la première utilisation, ou après une coupure de courant, le symbole



clignote sur l'afficheur de l'appareil. Pour commencer une cuisson, **sélectionnez l'heure actuelle.**

Tournez la manette de sélection de la température vers la droite ou vers la gauche pour réduire ou augmenter l'heure affichée.

Maintenez la manette tournée pour avancer rapidement.



(Manette température)

Quelques secondes après la dernière modification, l'affichage de l'heure devient fixe et les deux points séparant les heures des minutes clignotent pour indiquer le début du compte à rebours.



Il pourrait être nécessaire de modifier l'heure actuelle, par exemple en raison de l'heure d'été-d'hiver ; pour cela, maintenir la manette de sélection de la température tournée vers la droite ou vers la gauche jusqu'à ce que la valeur change.

Il est impossible de modifier l'heure si le four est ON.





6.7 Sélection d'une fonction de cuisson

Pour sélectionner une fonction de cuisson, tournez la manette de sélection de la fonction vers la droite ou vers la gauche.



(Manette de sélection de la fonction)

Après avoir sélectionné la fonction souhaitée, le four commencera la cuisson à la température présélectionnée. La cuisson est précédée d'une phase de préchauffage qui permet au four d'atteindre plus rapidement la température de cuisson.

Cette phase est signalée par le clignotement du symbole . A la fin du préchauffage, le symbole  devient fixe et un signal sonore intervient pour indiquer que les aliments peuvent être enfournés.



On peut interrompre une cuisson à tout moment en tournant la manette de sélection de la fonction sur le symbole "0".



6.7.1 Modification de la température présélectionnée

La température présélectionnée pour chaque fonction peut être modifiée à volonté par l'utilisateur.

A tout moment au cours de la cuisson, tournez la manette de sélection de la température vers la droite ou vers la gauche pour augmenter ou diminuer la température de cuisson de 5 degrés à la fois. (*Maintenez la manette tournée pour obtenir une augmentation ou une diminution plus rapide*).



(Manette température)



6.8 Utilisation de la minuterie



Attention : la minuterie n'interrompt pas la cuisson. Elle avise l'utilisateur uniquement lorsque les minutes sélectionnées se sont écoulées.

On peut activer la minuterie quelque soit le mode de fonctionnement de l'appareil. Enfoncez la manette de sélection de la température et sur l'afficheur apparaîtront les chiffres **00:00**

fixes et le symbole  clignotant.

Tournez la manette vers la droite ou vers la gauche pour régler les minutes de (00:01 à 04:00).

Quelques secondes après avoir sélectionné la durée souhaitée, le symbole  cesse de clignoter signalant le début du compte à rebours.

On peut maintenant sélectionner la fonction souhaitée pour la cuisson et attendre que le signal sonore informe l'utilisateur que le temps s'est écoulé.

Pour désactiver le signal sonore, appuyez sur la manette de sélection de la température, le symbole  clignote. Il est ensuite possible de sélectionner un temps supplémentaire en tournant la même manette vers la droite ou vers la gauche.



(Manette température)



(Manette température)



(Manette température)



Si la minuterie a été sélectionnée dans le mode STAND-BY, le compte à rebours reste actif à l'activation du four en mode ON (sélection d'une cuisson).

Modification des données saisies

Une fois que le compte à rebours a commencé, enfoncez la manette de sélection de la température. Le symbole  commence à clignoter.



(Manette température)

Tournez la manette vers la droite ou vers la gauche pour modifier la durée sélectionnée. Quelques secondes après la dernière modification, le symbole  cesse de clignoter et le compte à rebours reprend à partir de la nouvelle valeur.



6.9 Cuissons programmées

6.9.1 Cuisson semi-automatique



On entend par cuisson semi-automatique la fonction qui permet de commencer une cuisson et de la terminer après le temps donné sélectionné par l'utilisateur, suivi de l'extinction automatique du four.

Sélectionnez une fonction de cuisson d'après les indications fournies au paragraphe 6.7 Sélection d'une fonction de cuisson.

Enfoncez deux fois la manette de sélection de la température. Sur l'afficheur apparaissent les chiffres **00:00** et le symbole  clignotant.



(Manette température)

Tournez la manette vers la droite ou vers la gauche pour sélectionner les minutes de cuisson de 00:01 à 12:59 (*maintenez la manette tournée pour obtenir une augmentation ou une diminution plus rapide*).



(Manette température)

Quelques secondes après avoir sélectionné la durée souhaitée, le symbole  cesse de clignoter signalant le début de la cuisson semi-automatique.

Le message STOP s'affiche à la fin des opérations.

La cuisson s'interrompt et un signal sonore se déclenche ; on peut le désactiver en appuyant sur la manette de sélection de la température.

Pour sélectionner un autre temps de cuisson dans le mode semi-automatique, tourner la manette vers la droite ou vers la gauche. Pour prolonger la cuisson dans le mode manuel (si l'aliment n'a pas été bien cuit), presser à nouveau la manette de sélection de la température. L'appareil reprend son fonctionnement normal suivant les sélections de cuisson précédentes.



(Manette température)

Pour éteindre l'appareil, tournez la manette de sélection de la fonction sur le symbole "0".



(Manette de sélection de la fonction)



Modification des données saisies

Une fois que la cuisson semi-automatique a commencé, il est possible de modifier sa durée.

Lorsque le symbole  est fixe et que l'appareil est en phase de cuisson, appuyez sur la manette de sélection de la température.



(Manette température)

Le symbole  commence à clignoter et, en tournant la manette vers la droite ou vers la gauche, on peut modifier la durée de cuisson sélectionnée précédemment.





(Manette température)

6.9.2 Cuissons automatiques



On entend par cuisson automatique la fonction qui permet de terminer une cuisson à un horaire fixé après un temps sélectionné par l'utilisateur, suivi de l'extinction automatique du four.

Sélectionnez une fonction de cuisson d'après les indications fournies au paragraphe "6.7 Sélection d'une fonction de cuisson".

Enfoncez deux fois la manette de sélection de la température. Sur l'afficheur apparaissent les chiffres  et le symbole  clignotant.



(Manette température)

Tournez la manette vers la droite ou vers la gauche pour sélectionner les minutes de cuisson de 00:01 à 12:59 (*maintenez la manette tournée pour obtenir une augmentation ou une diminution plus rapide*).



(Manette température)

Quelques secondes après avoir sélectionné la durée souhaitée, le symbole  cesse de clignoter ; à présent, on peut appuyer sur la manette de sélection de la température pour sélectionner l'heure de fin de cuisson.



(Manette température)



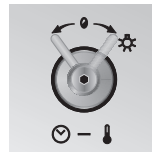

Pour des raisons de sécurité, pour sélectionner la cuisson automatique, il faut d'abord programmer une durée de cuisson puis l'horaire de fin de cuisson. On ne peut pas sélectionner uniquement l'horaire de fin de cuisson sans sa durée.

Le symbole  s'affiche ainsi que l'heure de fin de cuisson. Pour modifier la valeur, tournez la manette vers la droite ou vers la gauche.



(Manette température)

Quelques secondes après la dernière pression, les symboles  et  cesseront de clignoter ; le four attend maintenant l'heure de démarrage de la cuisson.

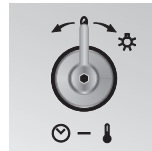

A la fin de la cuisson, STOP s'affiche et la cuisson s'interrompt ; un signal sonore se déclenche ; on peut le désactiver en appuyant sur la manette de sélection de la température.

Pour prolonger la cuisson en mode manuel (si les aliments ne sont pas assez cuits), appuyez sur la manette de sélection de la température. L'appareil reprend son fonctionnement normal suivant les sélections de cuisson précédentes.



(Manette température)

Modification des données saisies

Quand les symboles  et  sont fixes, appuyez sur la manette de sélection de la température. Le symbole  commence à clignoter, tournez la manette vers la droite ou vers la gauche pour modifier la durée sélectionnée.

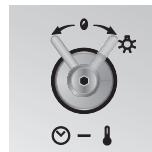



(Manette température)



Appuyez de nouveau sur la manette de sélection de la température, le symbole 

s'éteint, le symbole  commence à clignoter et l'heure de fin de cuisson s'affiche. Cette manette permet d'anticiper ou de différer l'heure de fin de cuisson en la tournant vers la droite ou vers la gauche.

Quelques secondes après la dernière modification, les symboles  et  sont fixes et la cuisson automatique reprend suivant les nouvelles sélections.

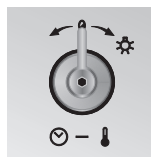

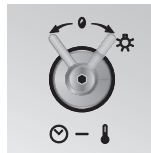

(Manette température)



(Manette température)



Une fois la cuisson programmée, avant son démarrage, le symbole de la fonction choisie ainsi que les symboles  et  resteront allumés.

6.10 Menu secondaire

L'appareil est aussi muni d'un menu secondaire escamotable qui permet à l'utilisateur :

- D'activer ou de désactiver la sécurité enfants.
- D'activer ou de désactiver la fonction Show Room (qui désactive tous les éléments chauffants, en faisant fonctionner uniquement le panneau de commandes).
- D'activer ou de désactiver le mode faible puissance

Lorsque l'appareil est en Stand-By, maintenez la manette de sélection de la température enfoncée pendant au moins 5 secondes.

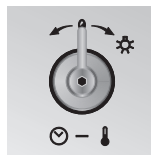

(Manette température)

En tournant la manette de sélection de la température vers la droite ou vers la gauche, on peut modifier l'état de la sélection (ON/OFF).

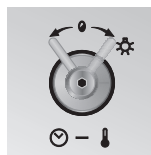

(Manette température)



Enfoncez la manette de sélection de la température pour passer à la sélection suivante.



(Manette température)

6.10.1 Mode sécurité enfants

En activant ce mode, les commandes se bloquent automatiquement après une minute de fonctionnement sans l'intervention de l'utilisateur et le symbole  s'allume.



Pour désactiver temporairement le blocage durant une cuisson, maintenez la manette de sélection de la température enfoncée pendant 5 secondes. Une minutes après la dernière sélection, le blocage redevient actif.



(Manette température)



Si l'on appuie sur les symboles de la zone sensible au toucher, ou si l'on modifie les positions de la manette du thermostat ou de sélection d'une fonction, on affiche le message "BLOC" pendant deux secondes.

6.10.2 Mode show room (uniquement pour les exposants)

En activant cette modalité, l'appareil désactive tous les éléments chauffants tout en maintenant le panneau de commandes actif. Pour utiliser le four normalement, sélectionnez ce mode sur OFF.



6.10.3 Mode faible puissance

Lorsqu'on active ce mode de fonctionnement, l'appareil limite la puissance utilisée.

HI ; puissance normale - **LO** ; faible puissance



En activant le mode faible puissance, les temps de préchauffage et de cuisson peuvent se prolonger.



7. CUISSONS DANS LE FOUR

ECO :

ECO

La combinaison entre le gril et la résistance inférieure est particulièrement indiquée pour les cuissons sur un seul niveau, à faibles consommations d'énergie.



STATIQUE :



Grâce à la chaleur en provenance simultanément du haut et du bas, ce système permet de cuisiner des types d'aliments particuliers. La cuisson traditionnelle, appelée également statique ou thermoradiante, est indiquée pour cuisiner un plat à la fois. Idéal pour tous les rôtis, le pain, les tartes et en particulier pour les viandes grasses comme l'oie ou le canard.

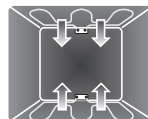

GRIL :



La chaleur émanant de la résistance du gril permet d'obtenir d'excellents résultats surtout avec les viandes de petite/moyenne épaisseur et, combiné au tournebroche (si prévu), il permet un dorage uniforme en fin de cuisson. Idéal pour les saucisses, les côtelettes, le bacon. Cette fonction permet de griller uniformément de grandes quantités d'aliments, en particulier la viande. (3ème ou 4ème niveau).

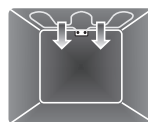

SOLE :



La chaleur en provenance du bas uniquement permet de terminer la cuisson des aliments exigeant une température de base supérieure sans conséquences pour le rôtissage. Idéal pour la cuisson de tartes sucrées et salées, de gâteaux et de pizzas.

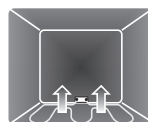

STATIQUE VENTILE :



Le fonctionnement de la turbine, associé à la cuisson traditionnelle, assure des cuissons homogènes même en cas de recettes complexes. Idéal pour biscuits et tartes, également cuits simultanément sur plusieurs niveaux. (Pour les cuissons sur plusieurs niveaux, on conseille d'utiliser le 1er et le 3e niveau).



GRIL VENTILE :



L'air produit par la turbine adoucit la vague de chaleur nette générée par le gril, permettant également de griller de façon optimale des aliments très épais. Idéal pour les gros morceaux de viande (ex. jarret de porc). On conseille d'utiliser le 3ème niveau.





SOLE VENTILEE :



La combinaison de la turbine et de la seule résistance inférieure permet de terminer plus rapidement la cuisson. On préconise ce système pour stériliser ou pour terminer la cuisson d'aliments déjà bien cuits en surface, mais pas à l'intérieur, exigeant pour cela une chaleur supérieure modérée. Idéal pour tout type d'aliment.



7.1 Conseils et suggestions pour la cuisson

7.1.1 Conseils généraux

On conseille d'enfourner les aliments après avoir préchauffé le four. Ainsi, enfourner les aliments uniquement lorsque le symbole  cesse de clignoter sur l'afficheur et lorsque le bip sonore est intervenu pour confirmer que la température sélectionnée a été atteinte.

En cuisinant sur plusieurs niveaux, on conseille d'utiliser une fonction ventilée pour obtenir une cuisson uniforme sur toutes les plaques.



En général, il est impossible de réduire les temps de cuisson en augmentant la température (les aliments risquent d'être trop cuits à l'extérieur et pas assez cuits à l'intérieur).

7.1.2 Conseils pour la cuisson des viandes

Les temps de cuisson, surtout pour ce qui concerne la viande, dépendent de l'épaisseur, de la qualité des aliments et des goûts du consommateur.

On conseille d'utiliser un thermomètre pour viandes durant la cuisson des rôtis ou simplement d'appuyer avec une cuiller sur le rôti : il est prêt lorsqu'il est ferme ; dans le cas contraire, poursuivre la cuisson pendant quelques minutes.

7.1.3 Conseils pour la cuisson des gâteaux et biscuits

Utilisez de préférence des moules à gâteaux foncés en métal, ils permettent une meilleure absorption de la chaleur.

La température et la durée de cuisson dépendent de la qualité et de la consistance de la pâte.

Vérifiez si le gâteau est cuit à l'intérieur : à la fin de la cuisson, piquez un cure-dent au sommet du gâteau. Si la pâte ne colle pas au cure-dent, le gâteau est cuit.

Si le gâteau retombe après son défournement, réduisez la température sélectionnée de 10 °C lors de la cuisson successive, en sélectionnant éventuellement un temps de cuisson supérieur.



7.1.4 Conseils de cuisson au Gril et au Gril ventilé

Avec la fonction Gril  , vous pouvez également griller vos viandes en les enfournant dans le four froid ; on conseille de le préchauffer si vous souhaitez modifier l'effet de cuisson.

Avec la fonction Gril ventilé  , on conseille en revanche de préchauffer le four avant de mettre les viandes à griller.

On recommande de disposer les aliments au centre de la grille.

















7.2 Pour économiser l'énergie

Pour économiser l'énergie durant le fonctionnement de l'appareil, on peut prendre les mesures suivantes :

- Arrêtez la cuisson quelques minutes avant que le temps normalement nécessaire ne se soit écoulé. La cuisson se poursuivra pendant les minutes restantes grâce à la chaleur qui s'est accumulée à l'intérieur du four.
- Réduisez au minimum les ouvertures de la porte pour éviter toute dispersion de chaleur.
- Lorsqu'on n'utilise pas l'appareil, le mettre complètement hors tension en le mettant en mode OFF (Voir 6.5 Conditions de fonctionnement).
- Utilisez la fonction ECO pour les cuissons sur un seul niveau.
- Activer ou de désactiver le mode faible puissance (Voir 6.10.3 Mode faible puissance).
- Nettoyez constamment l'intérieur de l'appareil.





















7.3 Tableau indicatif des cuissons

PLATS	POIDS	FONCTION
PATES		
LASAGNES	3 kg	 Statique
PATES AU FOUR		 Statique
VIANDE		
ROTI DE VEAU	1 kg	 Statique ventilé
CARRE DE PORC	1 kg	 Statique ventilé
PALETTE DE PORC	1 kg	 Statique ventilé
LAPIN ROTI	1 kg	 Statique ventilé
ROTI DE DINDE	1 kg	 Statique ventilé
"COPPA" ROTIE	1 kg	 Statique ventilé
POULET ROTI	1 kg	 Statique ventilé
VIANDES A GRILLER		
COTE DE PORC		 Gril ventilé
FILET DE PORC		 Gril
FILET DE BŒUF		 Gril
TRANCHES DE FOIE		 Gril ventilé
SAUCISSES		 Gril ventilé
BOULETTES DE VIANDE		 Gril
POISSON		
TRUITE SAUMONNEE	0,7kg	 Statique ventilé



POSITION DE LA GLISSIERE A PARTIR	TEMPERATURE °C	TEMPS EN MINUTES	
1 ou 2	220 - 230	40 - 50	
1 ou 2	220 - 230	40	
2	180 - 190	70 - 80	
2	180 - 190	70 - 80	
2	180 - 190	90 - 100	
2	180 - 190	70 - 80	
2	180 - 190	110 - 120	
2	180 - 190	110 - 120	
2	190 - 200	60 - 70	
		1ER COTE	2E COTE
4	250 - 280	7 - 9	5 - 7
3	250 - 280	9 - 11	5 - 9
3	250 - 280	9 - 11	9 - 11
4	250 - 280	2 - 3	2 - 3
3	250 - 280	7 - 9	5 - 6
3	250 - 280	7 - 9	5 - 6
2	160 - 170	35 - 40	



PLATS	POIDS	FONCTION
PIZZA		 Statique ventilé
PAIN		 Statique ventilé
GALETTE		 Statique ventilé
GATEAUX		
SAVARIN		 Statique ventilé
TARTE A LA CONFITURE		 Statique ventilé
TARTE A LA CONFITURE		 Statique
PATE BRISEE		 Statique ventilé
TORTELLINIS FARCIS		 Statique ventilé
GATEAU "PARADISO"		 Statique ventilé
GATEAU "PARADISO"		 Statique
CHOUX		 Statique ventilé
GATEAU DE SAVOIE		 Statique ventilé
GATEAU DE RIZ		 Statique ventilé
GATEAU DE RIZ		 Statique
BRIOCHE		 Statique ventilé
TARTE AUX POMMES		 Statique
CROISSANTS (sur plusieurs niveaux)		 Statique ventilé
BISCUITS SABLES (sur plusieurs niveaux)		 Statique ventilé

Les temps indiqués dans les tableaux suivants ne comprennent pas les temps de préchauffage et sont indicatifs. Préchauffez toujours le four et enfournez lorsque le symbole  est allumé de façon stable.



POSITION DE LA GLISSIERE A PARTIR	TEMPERATURE °C	TEMPS EN MINUTES
1	280	8
2	190 - 200	30 -35
2	180 - 190	15 -20
2	160 - 170	50 - 55
2	160 - 170	30 - 35
2	170	35 - 40
2	160 - 170	20 - 25
2	170	20 - 25
2	160 - 170	50 - 60
2	170	50 - 60
2	150 - 160	40 - 50
2	150 - 160	45 - 50
2	160	40 - 50
2	170	50 - 60
2	160	25 - 30
3	180	60
1 et 3	160 - 170	16 - 20
1 et 3	160 - 170	16 - 20



Pour les cuissons sur plusieurs niveaux, on recommande d'utiliser exclusivement les fonctions  ainsi que le 1er et le 3ème niveau.



8. NETTOYAGE ET ENTRETIEN



N'UTILISEZ PAS DE JET DE VAPEUR POUR NETTOYER L'APPAREIL.



On conseille d'utiliser les produits de nettoyage distribués par SMEG.

8.1 Nettoyage de l'acier inox

Pour une bonne conservation de l'acier inox, nettoyez-le régulièrement après chaque utilisation, après l'avoir laissé refroidir.

8.2 Nettoyage ordinaire quotidien

Pour nettoyer et entretenir les surfaces en acier inoxydable, n'utilisez **que** des produits spécifiques ne contenant pas de substances abrasives ni acides à base de chlore.

Mode d'emploi : versez le produit sur un chiffon humide et passez-le sur la surface, rincez soigneusement et essuyez avec un chiffon doux ou en microfibre.

8.3 Taches d'aliments ou résidus

Évitez absolument d'utiliser des éponges métalliques et des racloirs tranchants susceptibles d'endommager les surfaces.

Utilisez les produits normalement préconisés, non abrasifs, en vous servant éventuellement d'ustensiles en bois ou en plastique. Rincez soigneusement et séchez avec un chiffon doux ou en microfibre.

Évitez de laisser sécher à l'intérieur du four des résidus d'aliments à base de sucre (tels que la confiture). S'ils sèchent trop longtemps, ils risquent d'abîmer l'émail qui recouvre l'intérieur du four.



8.4 Nettoyage des vitres de la porte

Elles doivent toujours rester bien propres. Utilisez du papier essuie-tout ; en cas de saleté résistante, lavez-les avec une éponge humide et un détergent ordinaire.



Évitez les détergents abrasifs ou corrosifs pour le nettoyage des vitres de la porte.

(ex. produits en poudre, spray pour four, détachants et éponges métalliques).

Évitez les matériaux rêches, abrasifs, ou les racloirs métalliques tranchants pour nettoyer les portes en verre du four car ils peuvent en rayer la surface.



8.5 Nettoyage de l'intérieur du four

Pour une bonne conservation du four, il faut le nettoyer régulièrement après l'avoir laissé refroidir.

- Extrayez toutes les parties amovibles.
- Nettoyez les grilles du four avec de l'eau chaude et des détergents non abrasifs, rincez et essuyez.
- Pour faciliter le nettoyage, on peut enlever la porte (voir paragraphe «9.2 Démontage de la porte»).

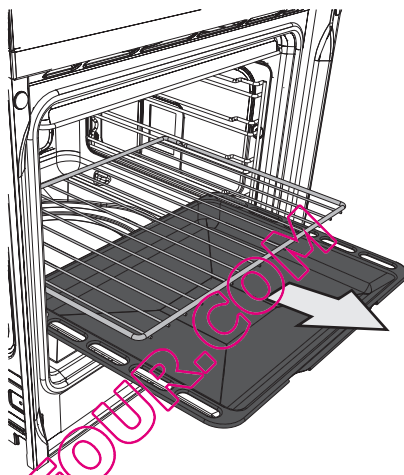

Il est conseillé de faire fonctionner le four à la température maximale pendant environ 15/20 minutes après l'utilisation de produits spécifiques, afin d'éliminer les résidus qui se sont déposés à l'intérieur du four.

8.5.1 Démontage des glissières

Le démontage des glissières et des panneaux autonettoyants est un avantage de plus pour nettoyer les parties latérales ; en outre, effectuez cette opération chaque fois qu'on utilise le cycle de nettoyage assisté (sur certains modèles uniquement).

- Pour démonter les glissières, tirez la structure vers l'intérieur du four pour la dégager de l'encastrement **A**, puis extrayez-la des logements situés à l'arrière **B**.
- Au terme du nettoyage, répétez les opérations qu'on vient de décrire pour repositionner les glissières.

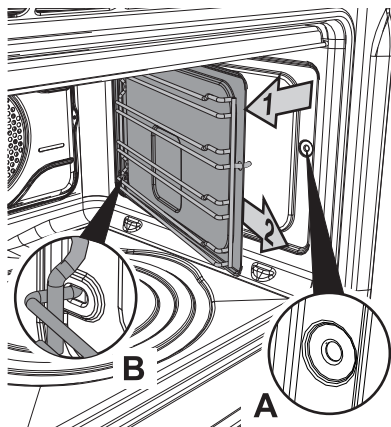



8.6 VAPOR CLEAN : nettoyage assisté du four (sur certains modèles uniquement)



VAPOR CLEAN est un procédé de nettoyage assisté qui facilite l'élimination de la crasse et des résidus huileux. Ce procédé permet de nettoyer l'intérieur du four avec une facilité extrême. Les résidus de crasse sont ramollis par la chaleur et par la vapeur d'eau, ce qui facilite leur élimination.



Avant de commencer le cycle de nettoyage assisté, assurez-vous que le four ne contient pas d'aliments ni d'importants résidus de débordement de cuissons précédentes.



Effectuez les opérations relatives au nettoyage assisté exclusivement lorsque le four est froid.

8.6.1 Avant de démarrer le cycle de nettoyage assisté

- Enlevez tous les accessoires présents à l'intérieur du four. La protection supérieure peut rester à l'intérieur du four.

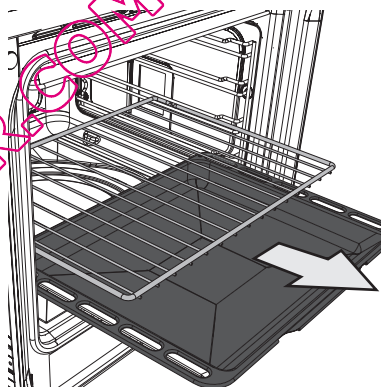

- Démontez les glissières et les panneaux autonettoyants d'après le paragraphe 8.5.1 Démontage des glissières.
- Versez environ 40cl d'eau (équivalent à deux verres d'eau environ) sur la sole du four (d'après la figure). Veillez à ne pas sortir de la cavité.

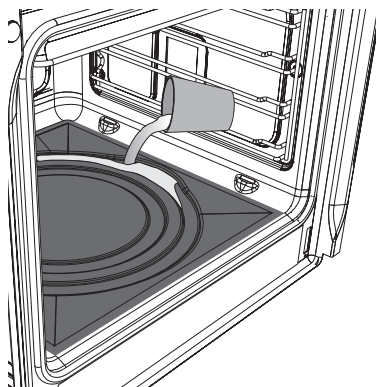



- Nébulisez une solution d'eau et de détergent vaisselle à l'intérieur du four au moyen d'un nébuliseur. Dirigez le jet vers les parois latérales, le ciel et la sole (La zone colorée indiquée ci-contre illustre les endroits où vous pouvez nébuliser la solution).

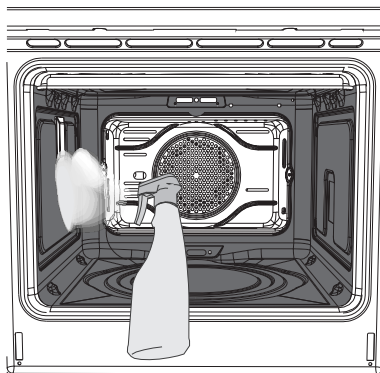

Evitez de nébuliser excessivement la solution d'eau et de détergent. On conseille d'effectuer un maximum d'environ 20 nébulisations.

- Fermez la porte et procédez à la sélection du cycle de nettoyage assisté.
- Durant le cycle de nettoyage assisté, laver séparément les panneaux autonettoyants démontés précédemment avec de l'eau chaude et juste un peu de détergent.

QUELFOUR.COM



8.6.2 Sélection du cycle de nettoyage assisté



Le cycle de nettoyage assisté ne peut être activé que lorsque le four est froid. S'il est activé lorsque le four est encore chaud, le message STOP s'affiche.

Tournez la manette de sélection de la fonction pour sélectionner le cycle de nettoyage VAPOR CLEAN .



(Manette de sélection de la fonction)

Pour démarrer le cycle de nettoyage (VAPOR CLEAN), appuyez sur la manette de sélection de la température. Le symbole  s'affiche indiquant que la phase de nettoyage est en cours.



(Manette température)

L'afficheur indique la température à laquelle est effectué le cycle de nettoyage ainsi que le temps restant.



Les paramètres comme la durée et la température du cycle de nettoyage ne sont pas modifiables.

QUELFOUR.COM



8.6.3 Fin du cycle de nettoyage assisté



L'eau résiduelle à la fin du cycle de nettoyage assisté ne doit pas rester longtemps à l'intérieur du four (par exemple durant la nuit).



On conseille de porter des gants pour effectuer ces opérations.



N'utilisez pas d'éponges abrasives sur le déflecteur ou sur les panneaux autonettoyants.

A la fin du cycle de nettoyage :

- Ouvrir la porte et agir sur la crasse la moins obstinée avec un chiffon en microfibre ; pour les incrustations plus résistantes, utilisez une éponge anti-rayures avec des filaments en laiton (on conseille de démonter la porte pour faciliter l'accès aux zones étroites).
- Séchez le four avec un chiffon en microfibre.
- Remettre en place les panneaux autonettoyants et les glissières.

Par souci d'hygiène et pour éviter que les aliments ne prennent une odeur désagréable, on conseille de procéder au séchage du four avec une régénération simultanée des panneaux autonettoyants, en utilisant la fonction ventilée à la température maximale pendant 60 minutes environ. Pour sélectionner la fonction, voir "6.7 Sélection d'une fonction de cuisson".



9. ENTRETIEN EXTRAORDINAIRE

Périodiquement, le four exige de petites interventions d'entretien ou de remplacement des pièces sujettes à usure, telles que les joints, les lampes, etc. Les instructions spécifiques de chaque intervention de ce type sont décrites ci-après.



Débranchez l'appareil avant toute intervention exigeant l'accès à des pièces sous tension.

9.1 Remplacement de la lampe d'éclairage

S'il faut remplacer une lampe usée ou grillée (sur les modèles multifonction démontez les glissières voir "8.5.1 Démontage des glissières").
Enlevez le couvercle de la lampe avec un outil (par ex. un tournevis).

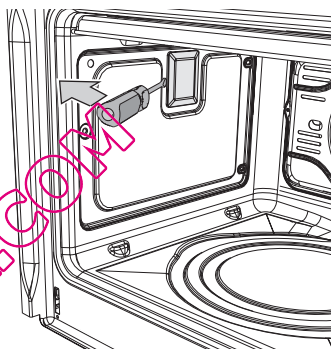

Enlevez la lampe en l'extrayant tel qu'on l'indique.
Remontez correctement le couvercle en laissant le façonnage de la vitre interne tourné vers la porte.

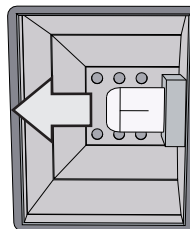

Enfoncez le couvercle à fond de manière à ce qu'il adhère parfaitement à la douille.



9.2 Démontage de la porte

Ouvrez complètement la porte.

Introduisez deux pivots dans les trous des charnières **A** des deux charnières situées contre ces dernières et accrochez-les.

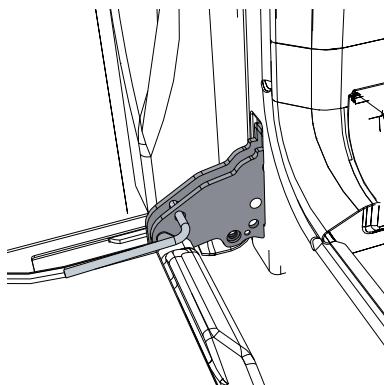

Saisissez la porte des deux côtés avec les deux mains, soulevez-la vers le haut en formant un angle d'environ 30° et extrayez-la.

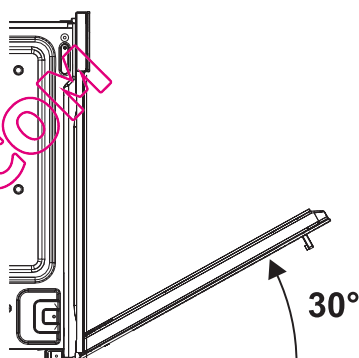

Pour remonter la porte, introduisez les charnières dans les fentes prévues à cet effet sur le tour en s'assurant que les rainures **C** sont complètement posées contre les fentes. Abaissez la porte puis sortez les pivots des trous des charnières.

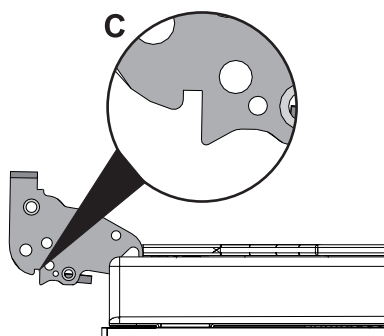



9.3 Démontage du joint

Sur les modèles multifonction uniquement :

Pour permettre un nettoyage minutieux du four, on peut démonter le joint de la porte.

Des crochets situés aux quatre coins la fixent au bord du four. Tirez les bords du joint vers l'extérieur pour détacher les crochets.

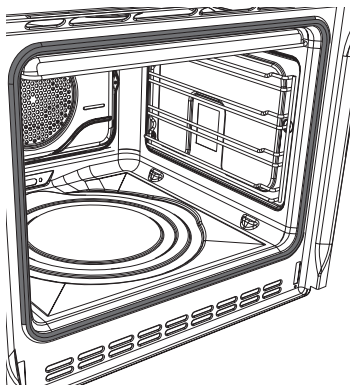

9.4 Démontage des vitres internes

On conseille de les nettoyer constamment. Pour faciliter les opérations de nettoyage, on peut démonter la porte (voir 9.2 Démontage de la porte) et la placer sur un chiffon, ou bien l'ouvrir et bloquer les charnières pour l'extraction des vitres.

Les vitres qui composent la porte peuvent être entièrement démontées en suivant les instructions ci-après.

Attention : avant d'extraire les vitres, vérifier si au moins une des charnières de la porte est bloquée en position ouverte d'après le paragraphe "9.2 Démontage de la porte". Cette opération pourrait être nécessaire même pendant l'extraction des vitres si la porte se débloquait accidentellement.





1

Démontage de la vitre interne :

- Démontez la vitre interne en la tirant vers le haut, en suivant le mouvement indiqué par les flèches. De cette manière, on dégage de leurs logements les 4 pivots fixés à la vitre sur la porte du four.

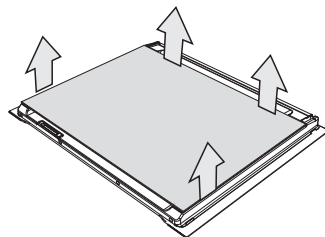

2

Démontage des vitres intermédiaires :

- Les modèles multifonction sont équipés d'une seule vitre intermédiaire. Démontez la vitre intermédiaire en la soulevant vers le haut.

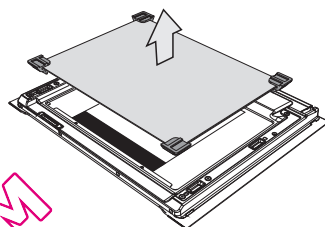

3

Nettoyage :

- Vous pouvez maintenant nettoyer la vitre externe et les vitres démontées. Utilisez du papier absorbant de cuisine. En cas de crasse persistante, lavez avec une éponge humide et du détergent neutre.

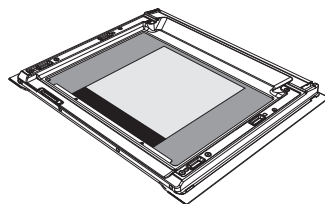

4

Remise en place des vitres :

- Remettez les vitres en place en suivant les opérations de démontage en sens inverse.
- Repositionnez la vitre interne en veillant à centrer et à encastrer dans leurs logements les 4 pivots fixés à la vitre sur la porte du four, par une légère pression.

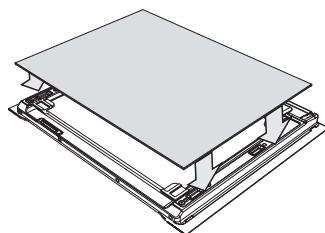



9.5 Que faire si...

- L'afficheur du four est complètement éteint
- Contrôlez l'alimentation électrique.
 - Contrôlez si un interrupteur omnipolaire éventuel en amont de l'alimentation du four est sur "On".
- Le four ne chauffe pas.
- Contrôlez si le mode "show room" a été sélectionné, pour de plus amples détails, voir le paragraphe "6.10 Menu secondaire".
- Les commandes ne répondent pas.
- Contrôlez si le mode "blocage enfants" a été sélectionné, pour de plus amples détails, voir le paragraphe "6.10 Menu secondaire".
- Les temps de cuisson sont longs par rapport aux valeurs indiquées dans le tableau.
- Contrôlez si le mode "PO" a été sélectionné, pour de plus amples détails, voir le paragraphe "6.10 Menu secondaire".
- Après le cycle de nettoyage automatique "pyrolyse" (sur certains modèles uniquement), il est impossible de sélectionner une fonction.
- Vérifiez si le bloque-porte est désactivé ; dans le cas contraire, le four est muni d'une protection qui empêche la sélection d'une fonction lorsque le bloque-porte est actif. Cela est nécessaire en raison des températures élevées persistant à l'intérieur du four et empêchant tout type de cuisson.
- L'afficheur indique ERR 4 (sur les modèles à pyrolyse uniquement)
- Le bloque-porte n'est pas bien accroché à la porte car on l'a ouverte accidentellement durant l'activation du dispositif de sécurité. Eteignez et rallumez le four en attendant quelques minutes avant de sélectionner un nouveau cycle de nettoyage.
- En ouvrant la porte durant une fonction ventilée, la turbine s'arrête.
- Il ne s'agit pas d'une panne, mais le produit fonctionne normalement ; cela est utile lorsqu'on agit sur des aliments durant la cuisson pour éviter les pertes excessives de chaleur. A la fermeture de la porte, la turbine reprend son fonctionnement normal.



Si le problème n'a pas été résolu ou en présence d'autres types de pannes, contactez le service d'assistance le plus proche.



10. INSTALLATION DE L'APPAREIL

10.1 Branchement électrique



La plaque d'identification, avec les données techniques, le numéro de série et le marquage, est placée dans une position bien visible sur l'appareil.

N'enlevez jamais la plaque.



La mise à la terre est obligatoire selon les modalités prévues par les normes de sécurité de l'installation électrique.



Si l'on utilise un branchement fixe, il est nécessaire de préparer, sur la ligne d'alimentation de l'appareil, un dispositif d'interruption omnipolaire, conformément aux règles d'installation, situé dans une position facilement accessible ou à proximité de l'appareil.



Si vous utilisez un branchement par l'intermédiaire d'une fiche et d'une prise, assurez-vous que celles-ci sont du même type. Evitez d'utiliser des réducteurs, des adaptateurs ou des shunts car ils pourraient provoquer des surchauffes et des brûlures.

Fonctionnement à 220-240 V~ : utilisez un câble tripolaire de type H05V2V2-F (câble de 3 x 1,5 mm²).

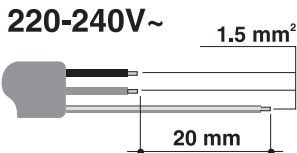

L'extrémité du fil de mise à la terre (jaune-vert) à brancher sur l'appareil devra dépasser d'au moins 20 mm.



ATTENTION : Les valeurs indiquées se réfèrent à la sélection du conducteur interne.

10.2 Remplacement du câble

En cas de remplacement du câble d'alimentation, démontez le carter en desserrant les vis pour accéder au bornier.

Remplacez le câble. La section du câble ne doit pas être inférieure à 1,5mm² (3 x 1,5) (voir 10.1 Branchement électrique).

Assurez-vous que les câbles (four ou table de cuisson éventuelle) suivent le parcours optimal de manière à éviter tout contact avec le four.

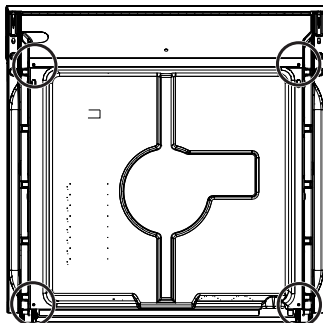

ATTENTION : Le couple de serrage des vis des conducteurs d'alimentation du bornier doit être égal à 1,5 - 2 Nm.



10.3 Positionnement du four



*N'utilisez pas la porte comme un levier pour encastrer le four dans le meuble.
N'exercez pas de pressions excessives sur la porte ouverte.*



On conseille d'installer le four avec l'aide d'une deuxième personne.



La base d'appui du four doit être complète d'après les figures ci-après.

L'appareil est conçu pour être encastré dans des meubles réalisés dans un matériau quelconque, à condition qu'il résiste à la chaleur (90°C).

Pour **positionnements sous les plans de travail** respectez les dimensions indiquées dans le paragraphe

“10.3.1 Positionnement sous plans de travail”.

Pour **positionnements en colonne** respectez les dimensions indiquées sur la figure “10.3.2 Positionnement en colonne”, en tenant compte du fait que dans la partie supérieure/arrière le meuble on devra avoir une ouverture de 35-40 mm de profondeur.

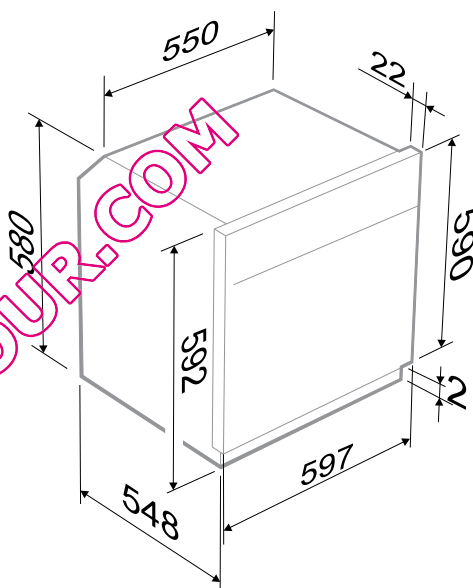



10.3.1 Positionnement sous plans de travail

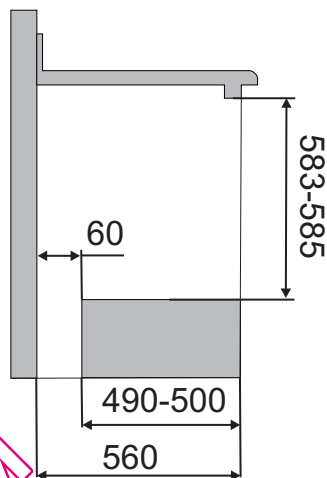
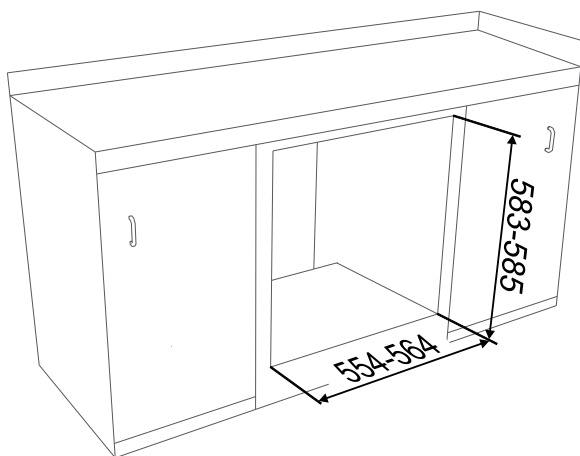

10.3.2 Positionnement en colonne

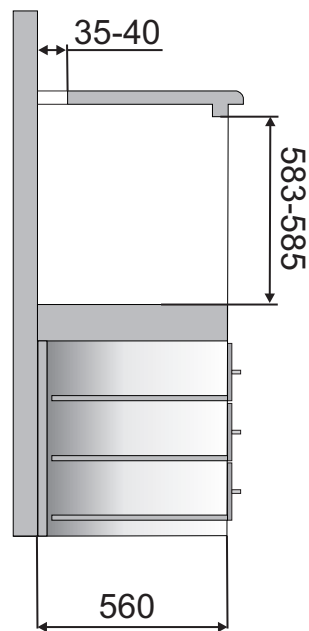
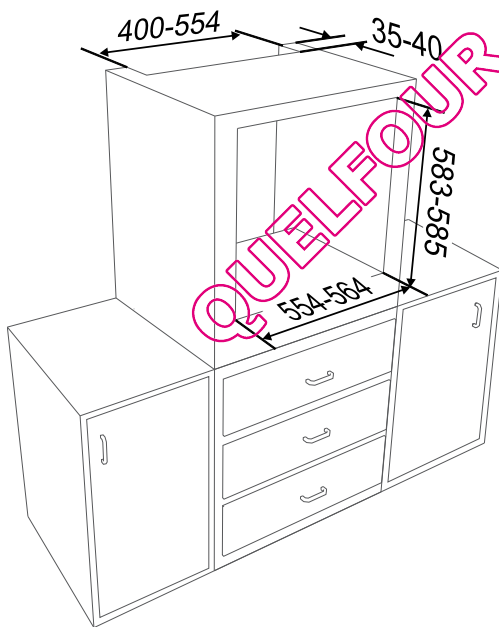

QUELFOUR.COM