



*Sauter*

Nous cuisinons si bien ensemble

GUIDE D'UTILISATION

# Four



# Sauter

Chère Cliente, Cher Client,

Vous venez d'acquérir un four SAUTER et nous vous en remercions.

C'est pour vous que nous avons conçu cette nouvelle génération d'appareils pour vous permettre jour après jour d'exercer sans retenue vos talents de chef et votre créativité, pour vous faire plaisir et faire plaisir à vos amis et votre famille.

Votre nouveau four SAUTER s'intégrera harmonieusement dans votre cuisine et alliera parfaitement facilité d'utilisation et performances de cuisson.

Vous trouverez également dans la gamme des produits SAUTER, un vaste choix de fours à micro-ondes, de hottes aspirantes, de lave-vaisselle, et de réfrigérateurs inté-grables, que vous pourrez coordonner à votre nouveau four SAUTER.

Bien entendu, dans un souci permanent de satisfaire le mieux possible vos exigences vis à vis de nos produits, notre service consommateurs est à votre disposition et à votre écoute pour répondre à toutes vos questions ou suggestions (coordonnées à la fin de ce livret).

Et connectez-vous aussi sur notre site [www.sauter-electromenager.com](http://www.sauter-electromenager.com) sur lequel vous trouverez nos dernières innovations ainsi que des informations utiles et complé-mentaires.

[www.sauter-electromenager.com](http://www.sauter-electromenager.com)

SAUTER

Nous cuisinons si bien ensemble

Dans le souci d'une amélioration constante de nos produits, nous nous réservons le droit d'ap-porter à leurs caractéristiques techniques, fonctionnelles ou esthétiques toutes modifications liées à leur évolution.



**Important :**

Avant de mettre votre appareil en marche, veuillez lire attentivement ce guide d'installation et d'utilisation afin de vous familiariser plus rapidement avec son fonc-tionnement.

1/ DESCRIPTION DE VOTRE APPAREIL	
• Présentation de votre four _____	04
• Description de votre programmateur _____	05
2/ UTILISATION DE VOTRE APPAREIL	
• Utilisation du programmateur _____	06
Comment régler l'heure _____	06
° Comment modifier l'heure _____	06
° Cuisson immédiate _____	07
° Cuisson programmée _____	08
° Cuisson économique _____	10
° Utilisation de la fonction Gril Saveur _____	11
° Utilisation de la fonction minuterie _____	12
° Luminosité de l'afficheur _____	12
3 / LES MODES DE CUISSON DU FOUR _____	13
4/ ENTRETIEN ET NETTOYAGE DE VOTRE APPAREIL	
• Nettoyage du four pyrolytique _____	15
• Consignes et sécurité _____	16
• Démarrage du Nettoyage _____	17
• Fin du nettoyage _____	18
• Anomali de fonctionnement _____	19
5 / AVANTAGES ET PRINCIPE "EASY COOK" _____	20
• Modes de cuisson _____	22
• Recettes _____	24
6/ SERVICE APRÈS-VENTE	
• Interventions _____	28
• Relations consommateurs _____	28

• **PRESENTATION DE VOTRE FOUR**

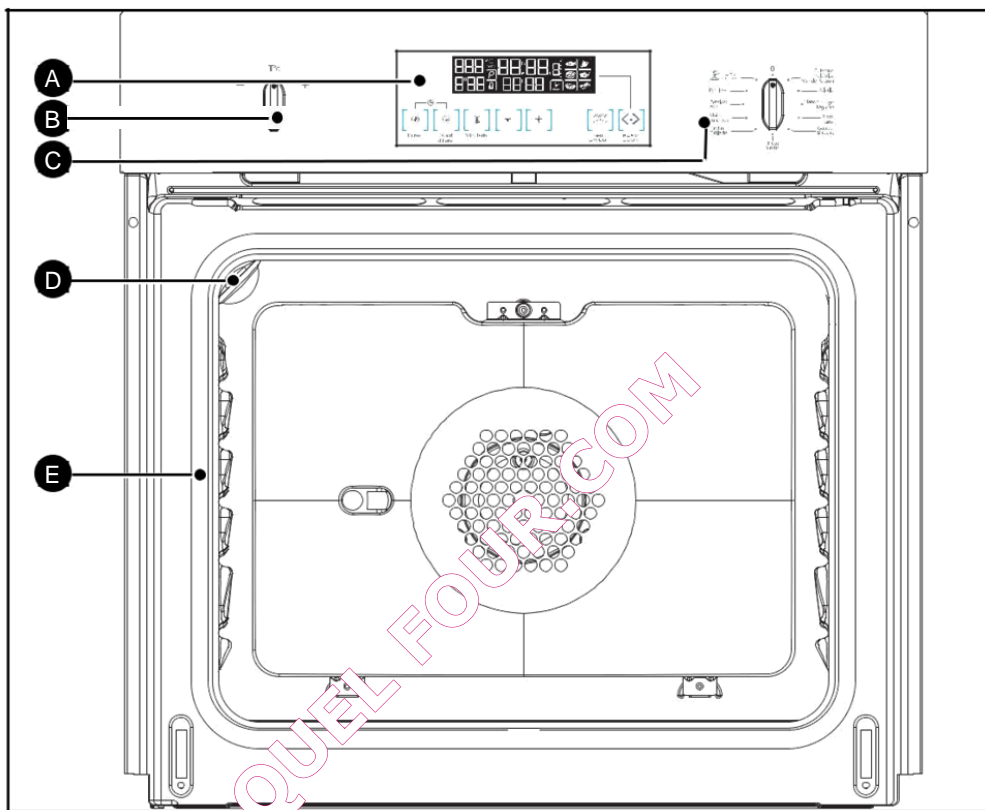

- A** Programmeur
- B** Sélecteur de température
- C** Sélecteur de fonctions
- D** Lampe
- E** Indicateur de gradins



**Conseil**

Ce guide d'installation et d'utilisation est valable pour plusieurs modèles. De légères différences de détails et d'équipements peuvent apparaître entre votre appareil et les descriptions présentées.

• PRESENTATION DU PROGRAMMATEUR

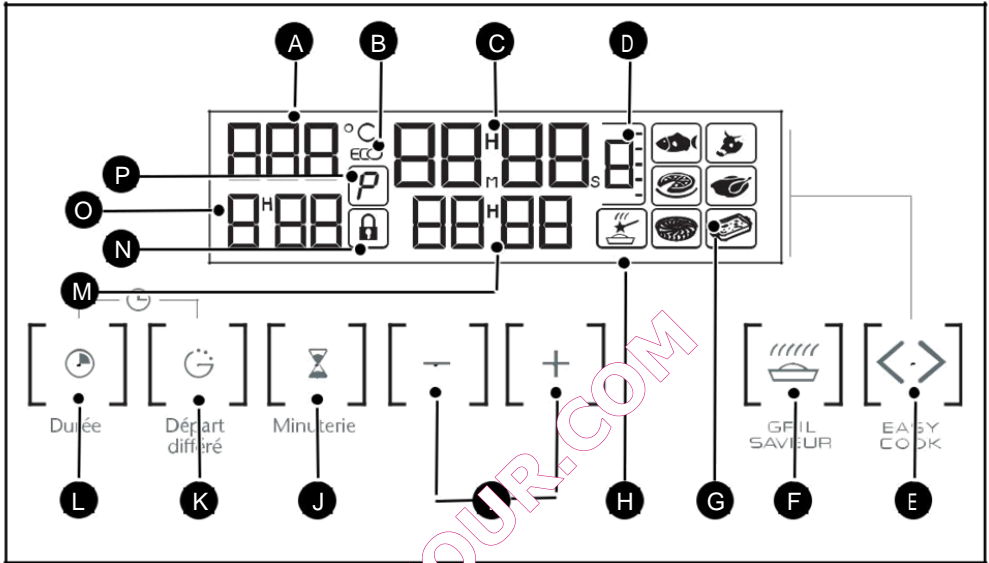

- |   |  |
|---|--|
| <b>A</b> Affichage de température       | <b>I</b> Touches de réglage du temps     |
| <b>B</b> Indicateur ECO (pyrolyse)      | <b>J</b> Touche du minuteur              |
| <b>C</b> Affichage de l'heure et durées | <b>K</b> Touche de fin de cuisson        |
| <b>D</b> Indicateur du numéro de gradin | <b>L</b> Touche de durée de cuisson      |
| <b>E</b> Touche de fonction EASY COOK   | <b>M</b> Indicateur de fin de cuisson    |
| <b>F</b> Touche du GRIL SAVEUR          | <b>N</b> Indicateur de porte verrouillée |
| <b>G</b> Indicateur des plats EASY COOK | <b>O</b> Indicateur de durée de cuisson  |
| <b>H</b> Indicateur EASY COOK           | <b>P</b> Indicateur de pyrolyse          |

• UTILISATION DU PROGRAMMATEUR ?

• Comment régler l'heure ?

- A la mise sous tension

L'afficheur clignote à 12:00. (fig.1)

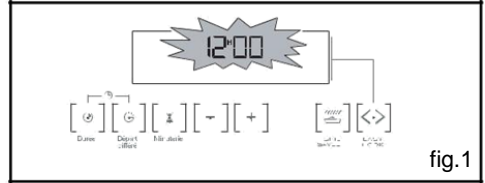

fig.1

Réglez l'heure en appuyant sur les touches + ou - (le maintien de la touche permet d'obtenir un défilement rapide) (fig.2).

Exemple : 12H30

L'enregistrement de l'heure ajustée est automatique au bout de quelques secondes. L'affichage ne clignote plus.

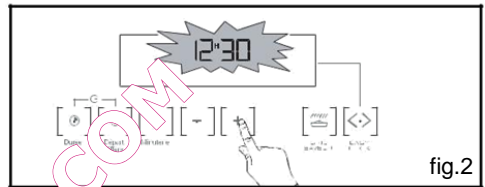

fig.2

- Pour remettre à l'heure l'horloge

Le sélecteur de fonction doit être manuellement être sur la position 0 (fig.1)

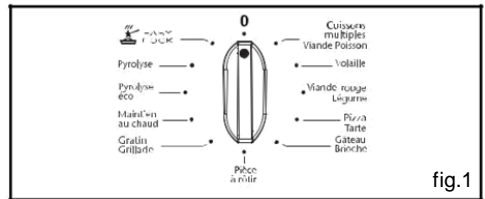

fig.1

Appuyez simultanément sur les touches "☰" et "☺" pendant quelques secondes (fig.2), puis relâchez quand l'heure du jour clignote. Des bips sonores indiquent que le réglage est alors possible.

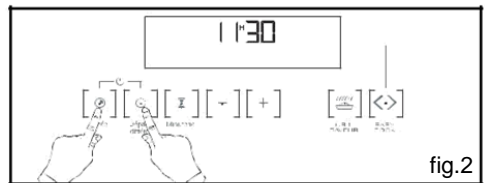

fig.2

Ajustez le réglage de l'heure avec les touches + ou - (fig.3).

L'enregistrement de l'heure ajustée est automatique au bout de quelques secondes.

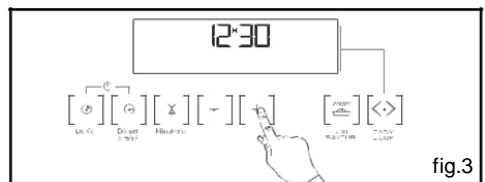

fig.3

## • Cuisson immédiate

— Le programmateur ne doit afficher que l'heure.

Celle-ci ne doit pas clignoter (fig.1).

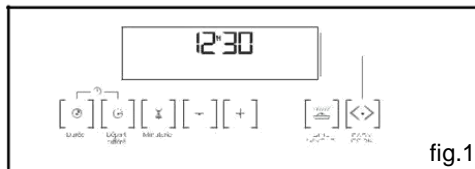

fig.1

Tournez le sélecteur de fonctions sur la position de votre choix.

Exemple : position Viande rouge (fig.2).

Votre four vous propose la température optimale pour ce type de cuisson.

Il vous est cependant possible d'ajuster la température en actionnant la manette de sélection de température vers + ou - (fig.3)

Exemple : repère de température 210°C (fig.4).

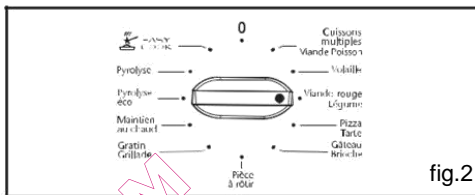

fig.2

Placez votre plat dans le four selon les recommandations fournies.

Après ces actions, le four chauffe, et l'indicateur de température clignote.

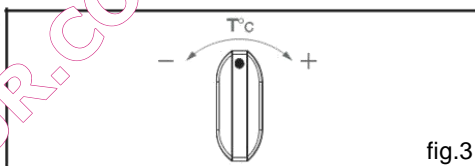

fig.3

Une série de bips sonores retentit lorsque le four atteint la température choisie. Celle-ci cesse de clignoter.

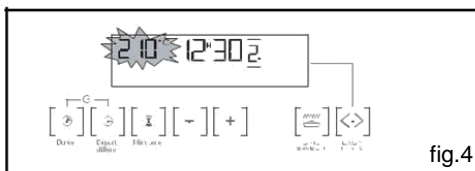

fig.4



### Attention

Après un cycle de cuisson, la turbine de refroidissement continue de fonctionner pendant un certain temps, afin de garantir une bonne fiabilité du four.



### Attention

Toutes les cuissons se font porte fermée.



• CUISSON PROGRAMMÉE

- Cuisson avec départ immédiat et durée programmée

- Choisissez le mode de cuisson souhaité et ajustez la température (fig. 1).

- Appuyez sur la touche "0" jusqu'à faire clignoter l'indicateur de durée de cuisson.

L'affichage clignote à 0h00 pour indiquer que le réglage est alors possible (fig. 2).

- Appuyez sur la touche + ou - pour régler le temps souhaité.

Exemple : 30 min de cuisson (fig.3).

L'enregistrement du temps de cuisson est automatique au bout de quelques secondes. L'afficheur ne clignote plus.

Le décompte de la durée se fait immédiatement après le réglage.

Après ces 3 actions, le four chauffe

Une série de bips sonores résonne lorsque le four atteint la température choisie.

En fin de cuisson (fin du temps programmé),

- le four s'arrête,  
- 0:00 clignote (fig.4).

- une série de bips sonores est émise durant quelques minutes. L'arrêt définitif de ces bips se fait en appuyant sur n'importe quelle touche.

L'affichage repasse à l'heure du jour en ramenant le sélecteur de fonctions sur 0 (fig.5),

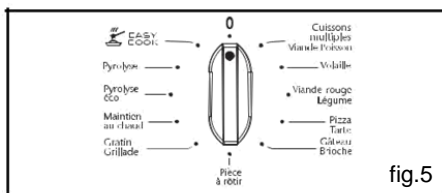
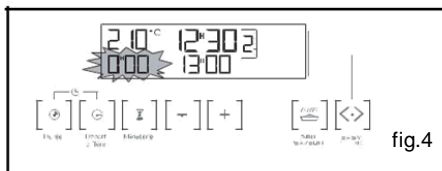
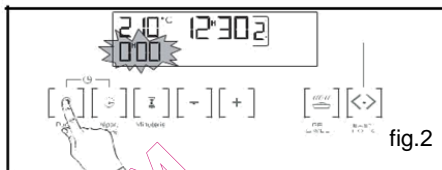
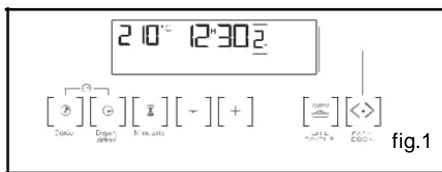

• **CUISSON PROGRAMMEE**

- Cuisson avec départ différé et heure de fin choisie

Procédez comme une cuisson programmée.

- Après le réglage de la durée de cuisson, appuyez sur la touche "☾" jusqu'à faire clignoter l'indicateur de fin de cuisson.



L'affichage de la fin de cuisson pour indiquer que le réglage est alors possible (fig. 1).

- Appuyez sur la touche + ou - pour régler l'heure de fin de cuisson souhaitée.

Exemple : fin de cuisson à 13h30 (fig.2).

L'enregistrement de la fin de cuisson est auto-matique au bout de quelques secondes. L'afficheur ne clignote plus.

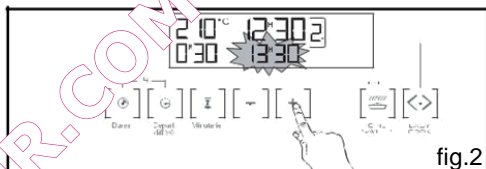

Après ces 3 actions, le départ de la cuisson est différé pour que la cuisson soit finie à 13h.

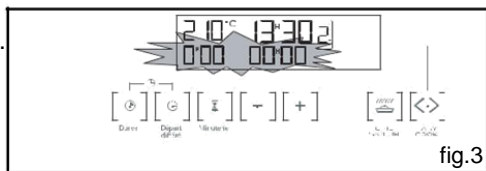

En fin de cuisson (fin du temps programmé),

- le four s'arrête,

- 0:00 et la durée clignotent (fig.3).

- une série de bips sonores est émise durant quelques minutes. L'arrêt définitif de ces bips se fait en appuyant sur n'importe quelle touche.

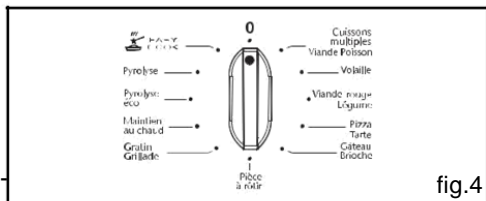

L'affichage repasse à l'heure du jour en ramenant le sélecteur de fonctions sur 0 (fig.4),



• **GRIL SAVEUR** 

— Cette fonction vous permet d'associer à la séquence de cuisson choisie une fonction "Dorage" du plat en fin de cuisson, celle-ci s'effectuant par la mise en service du gril pendant les 5 dernières minutes de la séquence.

Elle est active que sur les fonctions de cuisson suivantes : "☐☐☐☐"

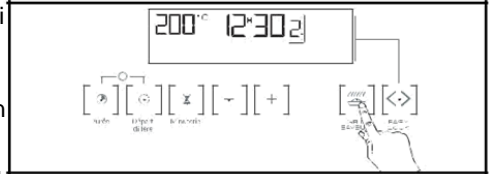

Cette fonction peut être programmée en début de cuisson en ajoutant 5 minutes au temps de cuisson ou simplement en fin de cuisson en appuyant sur la touches "☐☐☐☐".

— Réglez le mode de cuisson choisi et éventuellement ajustez la température.

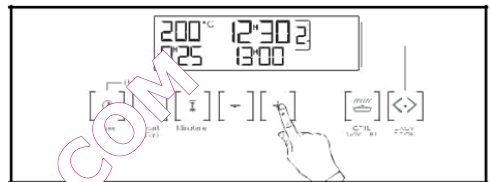

— Appuyez sur la touche "GRIL SAVEUR", la durée de cuisson clignote à 0h05 (cette valeur de durée correspond au temps minimum nécessaire pour activer la fonction "☐☐☐☐" dans la séquence de cuisson choisie).

— Appuyez sur les touches + ou - pour ajuster la durée de cuisson totale. L'enregistrement de la durée est automatique au bout de quelques secondes, l'afficheur ne clignote plus.

— Après ces 3 actions, le "GRIL SAVEUR" s'allume et le symbole "☐☐☐☐" s'illumine, vous indiquant que la fonction est en service.

Ne posez pas les plats trop près du grilloir pour éviter un dorage trop rapide. Respectez 1<sup>er</sup> ou 2<sup>em</sup> gradin (en partant du bas).

Exemples de plats :

— Gratins de pâtes, de chou-fleurs, d'endives, de coquilles de poissons, de crumbles...

Exemples de programmation : Gratinée à l'oignon :

— Sélectionnez la séquence de cuisson, la température : 180°C, le programme "☐☐☐☐" et le temps : 25 minutes.

Le bouillon va chauffer pendant 20 minutes et le gratinage se fera pendant les 5 minutes restantes.



**Attention**

Toutes rotations du sélecteur de fonctions entraîne la désactivation de la fonction "☐☐☐☐".



**Conseil**

Il est possible de mettre en service ou de supprimer cette fonction à tout moment de la cuisson en appuyant sur la touche "☐☐☐☐".

Il est également possible d'activer cette fonction dans une cuisson différée.

## • UTILISATION DE LA FONCTION MINUTERIE

- Le programmeur de votre four peut être utilisé comme minuterie indépendante permettant de décompter un temps sans fonctionnement du four.

Dans ce cas, l'affichage de la minuterie est prioritaire sur l'afficheur de l'heure du jour.

- Appuyez sur la touche " [ ] " (fig.1) jusqu'à faire 0.00.

- Ajustez le temps choisi en appuyant sur les touches + ou - (fig.2) jusqu'à obtenir la durée voulue (maxi 60 minutes).

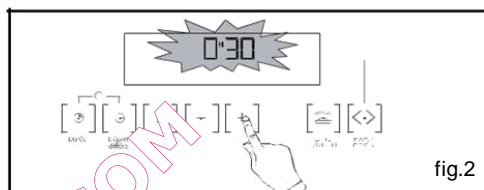
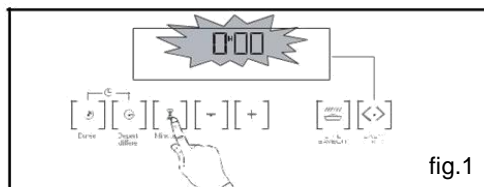

L'afficheur s'arrête de clignoter et la minuterie se met en marche et décompte le temps de second-es en secondes.

Une fois la durée écoulée, la minuterie émet une série de bips sonores pour vous avertir.

L'arrêt de ces bips se fait en appuyant sur n'importe quelle touche.



### Attention

Il est possible de modifier ou d'annuler à n'importe quel moment la programmation de la minuterie.

## • REGLAGE DE LA LUMINOSITE DE L'AFFICHEUR

Vous pouvez faire varier la luminosité de votre afficheur, pour cela :

- Réglez et validez l'heure de votre programmeur à 0h10 (fig.1).

- Appuyez simultanément sur les touches + et - pendant une dizaine de secondes jusqu'à l'affichage de "CO" afin de rentrer dans le mode de réglage (fig.2).

- Appuyez sur les touches + ou - afin d'obtenir la luminosité souhaitée.

Après avoir réglé la luminosité de votre choix, attendez quelques secondes et remettez votre programmeur à l'heure du jour.

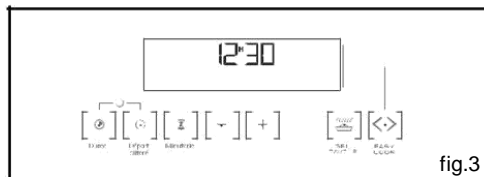
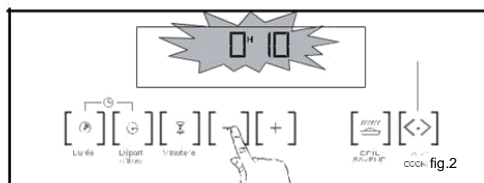
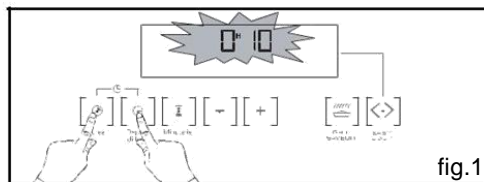



### \* Viande Poisson Cuissons multiples

(température préconisée 180°C mini 35°C maxi 235°C)

- La cuisson s'effectue par l'hélice de brassage et l'élément chauffant circulaire.
- Montée rapide en température : Certains plats peuvent être enfournés four froid.
- Recommandé pour les viandes, poissons, légumes, posés dans un plat en terre de préférence.



### Volaille

(température préconisée 200°C mini 35°C maxi 275°C)

ECO

- La cuisson s'effectue par les éléments inférieur et supérieur sans brassage d'air.
- Cette position permet de faire un gain d'énergie d'environ 25% en conservant les qualités de cuisson. La position ECO est utilisée pour l'étiquetage énergétique.
- Vous réaliserez une économie d'énergie tout au long de la cuisson mais le temps peut être plus long.



### Viande rouge Légumes

(température préconisée 225°C mini 35°C maxi 275°C)

- La cuisson s'effectue par les éléments inférieur et supérieur.
- Nécessite un préchauffage avant d'enfourner le plat.
- Recommandé pour les cuissons lentes et délicates : gibiers moelleux... Pour saisir rôtis de viandes rouges. Pour mijoter en cocotte, cuire les plats préalablement démarrés sur table de cuisson (coq au vin, civet).



### Pizza tarte

(température préconisée 200°C mini 35°C maxi 275°C)

- La cuisson s'effectue par les éléments inférieur et supérieur et par l'hélice de brassage.



### Gâteau Brioche

(température préconisée 165°C mini 35°C maxi 275°C)

- La cuisson s'effectue par les éléments inférieur et par l'hélice de brassage.
- Recommandée pour les plats humides (quiches, tartes aux fruits juteux...). La pâte sera bien cuite dessous. Recommandé pour les préparations qui lèvent (cake, brioche, kouglof...) et pour les soufflés qui ne seront pas bloqués par une croûte dessus.



### Pièce à rôtir

(température préconisée 200°C mini 180°C maxi 230°C)

- La cuisson s'effectue par l'élément supérieur et par l'hélice de brassage.
- Préchauffage inutile. Volailles et rôtis juteux et croustillants sur toutes les faces.
- Le tournebroche continue de fonctionner jusqu'à l'ouverture de la porte.
- Glissez la lèche-frite au gradin du bas.
- Recommandé pour toutes les volailles ou rôtis au tournebroche, pour saisir et cuire à cœur gigot, côtes de boeuf. Pour garder leur fondant aux pavés de poissons.



### Gratin Grillade

(température préconisée 275°C mini 180°C maxi 275°C)

- La cuisson s'effectue par l'élément supérieur sans brassage d'air.
- Nécessite un préchauffage avant d'enfourner le plat.



### Maintien au chaud

(température préconisée 80°C mini 35°C maxi 100°C)

- Dosage de l'élément brassage d'air et l'élément chauffant circulaire..
- Recommandé pour faire lever les pâtes à pain, à brioche, kouglof...en ne dépassant pas 40° (chauffe-assiette, décongélation).

QUEL FOUR.COM

\* Séquences(s) utilisée(s) pour l'annonce écrite sur l'étiquette énergétique conformément à la norme européenne EN 50304 et selon la directive Européenne 2002/40/CE.

### • *FOUR PYROLYTIQUE*

- Votre four se nettoie par destruction à haute température les salissures qui proviennent des éclaboussures ou des débordements.
  - Les fumées dégagées sont détruites par leur passage dans un catalyseur.
- Il ne faut pas attendre que le four soit trop chargé de graisses pour effectuer ce nettoyage.

Dans quel cas devez-vous effectuer une pyrolyse ?

- Lorsque votre four fume lors d'un préchauffage ou fume énormément lors de cuissons.
- Lorsque votre four dégage une odeur à froid suite à différentes cuissons (moutons, poissons, grillades...).

La pyrolyse n'est pas nécessaire après chaque cuisson, mais seulement si le degré de salissure le justifie.

- Afin de s'adapter à chaque situation, ce four dispose de 2 cycles de nettoyage pyrolyse.
  - Un cycle économique d'une durée d'1h00 min (compte tenu du temps de refroidissement du four, celui-ci sera verrouillé pendant 2 heures) ce cycle consomme près de 25% de moins que le cycle pyro standard. Utilisé régulièrement (toutes les 2 ou 3 cuissons de viandes), ce cycle permet de garder un four propre en toutes circonstances.
  - Un cycle standard d'une durée de 2h30 (compte tenu du temps de refroidissement du four, celui-ci sera verrouillé pendant 2h30) assurera un nettoyage efficace d'un four très sale.
  - Par mesure de sécurité, la porte se bloque dès que la température à l'intérieur du four dépasse les températures de cuisson. Il est impossible alors d'ouvrir la porte même en positionnant la manette de sélecteur de fonction sur 0.



Cuissons peu salissantes	Biscuits, légumes, pâtisseries, quiches, soufflés...	Cuissons sans éclaboussures : une pyrolyse n'est pas justifiée.
Cuissons salissantes	Viandes, poissons (dans un plat), légumes farcis.	La pyrolyse peut se justifier toutes les 3 cuissons.
Cuissons très salissantes	Grosses pièces de viandes à la broche.	La pyrolyse peut se faire après une cuisson de ce type, si les projections ont été importantes.

### • CONSIGNE DE SECURITE



#### **Attention**

- Avant de débiter la pyrolyse, retirez tous les accessoires à l'intérieur du four, y compris la casserole.

Avant le démarrage de la pyrolyse, enlevez les déchets importants qui auraient pu se produire, afin d'éviter le risque d'inflammation ou une production excessive de fumée.

- Pendant la pyrolyse, les surfaces deviennent très chaudes qu'en usage normal, les enfants doivent être éloignés.



- Ne recouvrez pas l'intérieur du four de papier aluminium pour économiser un nettoyage : en provoquant une surchauffe, vous risqueriez d'endommager l'émail qui recouvre la cavité.

## • NETTOYAGE PYROLYSE IMMEDIAT

Vérifiez que le programmateur affiche l'heure du jour et que celle-ci ne clignote pas. Il suffit de positionner votre sélecteur de cuisson sur la position "Pyrolyse" ou sur la position "Py-rolyse ECO" (fig.1).

La durée d'inaccessibilité du four est de 2h30 (2 heures de pyro + 30 minutes de refroidissement) en "Pyrolyse" ou 2h (1h30 de pyro + 30 minutes de refroidissement) en "Pyrolyse ECO" (cette durée n'est pas modifiable). Ce temps prend en compte la durée de refroidissement jusqu'au déverrouillage de la porte.

L'afficheur vous indique l'heure à laquelle votre four sera à nouveau disponible (fig.2).

Le  dans l'afficheur vous indique que vous êtes en cycle de pyrolyse ou  ECO en cycle de pyrolyse ECO.

Au cours du cycle de pyrolyse, un cadenas  apparaît dans l'afficheur, et vous indique que la porte est verrouillée (fig.3).

En fin de cycle de pyrolyse, quand le cadenas  n'apparaît plus dans l'afficheur, il est possible d'ouvrir la porte.

Ramenez le sélecteur de fonctions sur la position 0 (fig.4).

Lorsque le four est froid, utilisez un chiffon humide pour enlever la cendre blanche. Le four est propre et à nouveau utilisable pour effectuer une cuisson de votre choix.

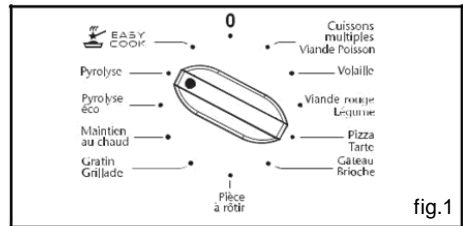

fig.1



fig.2

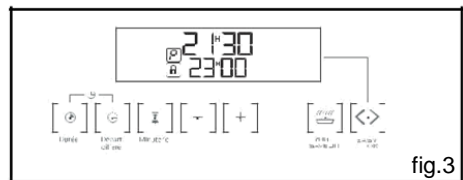

fig.3

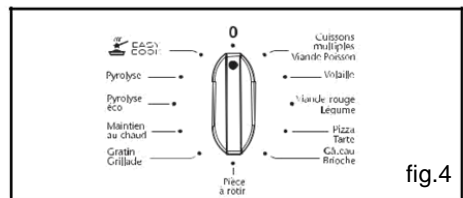

fig.4



### Attention

Avant de débuter une pyrolyse, retirez la casseroles du four et enlevez les débordements importants qui auraient pu se produire.

## • NETTOYAGE PYROLYSE DIFFÉRÉ

Suivre les instructions décrites dans le para-graphe "pyrolyse immédiate" puis

Appuyez sur la touche "[G]", l'indicateur de fin de cuisson clignote pour indiquer que le réglage est alors possible.

Appuyez sur les touches + ou - pour régler l'heure de fin souhaitée.

Exemple : fin de pyrolyse à 4h.

Après ces actions, le départ de la pyrolyse est différé pour quelle se termine à 4h.

Quand votre pyrolyse est terminée, remettez le selecteur de fonction sur 0.

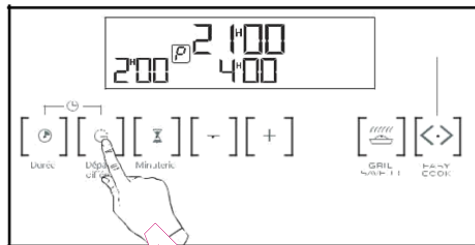

Vous avez un doute sur le bon fonctionnement de votre four, ceci ne signifie pas for-cément qu'il y a une panne. *Dans tous les cas, vérifiez les points suivants :*

VOUS CONSTATEZ QUE...	LES CAUSES POSSIBLES	QUE FAUT-IL FAIRE ?
Votre four ne chauffe pas	<ul style="list-style-type: none"> <li>- Le four n'est pas branché.</li> <li>- Le fusible de votre installation est hors service.</li> <li>- La température sélectionnée est trop basse.</li> </ul>	<ul style="list-style-type: none"> <li>➔ Branchez votre four.</li> <li>➔ Changez le fusible de votre installation et vérifiez sa valeur (16A).</li> <li>➔ Augmentez la température sélectionnée.</li> </ul>
Le cadenas clignote	<ul style="list-style-type: none"> <li>- Défaut de verrouillage de la porte.</li> </ul>	<ul style="list-style-type: none"> <li>➔ Faire appel au Service Après vente.</li> </ul>
La lampe de votre four ne fonctionne plus.	<ul style="list-style-type: none"> <li>- La lampe est hors service.</li> <li>- Votre four n'est pas branché ou le fusible est hors service.</li> </ul>	<ul style="list-style-type: none"> <li>➔ Changez la lampe.</li> <li>➔ Branchez votre four ou changez le fusible.</li> </ul>
Le nettoyage par pyrolyse ne se fait pas.	<ul style="list-style-type: none"> <li>- La porte est mal fermée.</li> <li>- Le système de verrouillage est défectueux.</li> </ul>	<ul style="list-style-type: none"> <li>➔ Vérifiez la fermeture de la porte.</li> <li>➔ Faire appel au Service Après Vente.</li> </ul>
Votre four émet des bips.	<ul style="list-style-type: none"> <li>- En cours de cuisson.</li> <li>- En fin de cuisson.</li> </ul>	<ul style="list-style-type: none"> <li>➔ La température de consigne de votre choix est atteinte.</li> <li>➔ Votre cuisson programmée est terminée.</li> </ul>
Le ventilateur de refroidissement continue à tourner à l'arrêt du four	<ul style="list-style-type: none"> <li>- Le ventilateur fonctionne pendant 1 heure maximum après la cuisson, ou lorsque la température de votre four est supérieure à 125°C</li> <li>- Si pas d'arrêt après 1 heure.</li> </ul>	<ul style="list-style-type: none"> <li>➔ Ouvrir la porte pour accélérer le refroidissement du four</li> <li>➔ Faire appel au Service Après Vente.</li> </ul>
Le four ne chauffe pas et "DEMO" apparaît dans l'afficheur par intermittence environ toutes les 8 secondes.	<ul style="list-style-type: none"> <li>- Votre four est programmé pour une démonstration.</li> </ul>	<ul style="list-style-type: none"> <li>➔ Réglez l'heure à 0h00. Appuyez pendant 10 secondes sur + et jusqu'à l'émission d'un bip.</li> </ul>



### Attention

- Les réparations sur l'appareil doivent être effectuées uniquement par des professionnels. Les réparations non effectuées dans les règles peuvent être source de dangers pour l'utilisateur.



### Conseil

Dans tous les cas, si votre intervention n'est pas suffisante, contactez sans attendre le Service après-vente.



## • AVANTAGE ET PRINCIPE

Avec la fonction " " vous n'avez plus besoin de sélectionner la température et le temps de cuisson.

Ces deux paramètres sont calculés automatiquement par votre four, afin d'obtenir une cuisson optimale.

Le mode de cuisson " " s'effectue en 2 phases:

1) Une première phase (acquisition) durant laquelle le four va enregistrer, grâce à ses capteurs électroniques les données de cuisson spécifiques à votre plat.

Cette phase se symbolise par  clignotant dans la zone droite de l'afficheur: Elle peut durer entre 5 et 40 minutes selon la cuisson choisie.

**NE PAS OUVRIR LA PORTE PENDANT CETTE PHASE** afin de ne pas perturber l'enregistrement des données.

2) Une deuxième phase (calcul), le four détermine le temps de cuisson nécessaire. Le symbole de l'animation " " se fixe. Le four indique le temps de cuisson restant ainsi que l'heure réelle de fin de cuisson. Vous pouvez ouvrir, si vous souhaitez intervenir sur le plat (arrosage, retournement ou ariment...).

3) En fin de cuisson, une série de bips sonores retentit.

## • MODE D'UTILISATION

a) Cuisson immédiate :

Positionnez le sélecteur de cuisson sur la fonction " ".

A l'aide du bouton "", choisissez le plat.

Insérez-le sur le gradin préconisé dans l'afficheur. Fermez la porte. Le four débute sa cuisson. La phase de recherche commence symbolisée par l'animation dans l'afficheur: un temps est proposé. La cuisson terminée, le four émet plusieurs bips.

b) Cuisson différée :

Positionnez le sélecteur de cuisson sur " ".

Choisissez votre plat en appuyant sur le bouton " ".

Enfourez votre plat et fermez la porte " ".

Positionnez le sélecteur de mode sur  .

Appuyez sur les touches + ou - pour régler l'heure de fin de cuisson souhaitée.

Exemple.: Fin de cuisson 13h00.

Après ces actions, le départ de cuisson est différé.



La fin de cuisson est estimée à partir du temps moyen de base. De la même façon qu'une cuisson immédiate, ce temps sera optimisé en cours de cuisson et donc l'heure peut varier de quel-ques minutes (en +ou en -) par rapport à la sélection initiale.

• **CONSEILS**

Dès que le symbole "  " ne clignote plus, vous avez libre accès pour ouvrir la porte du four.

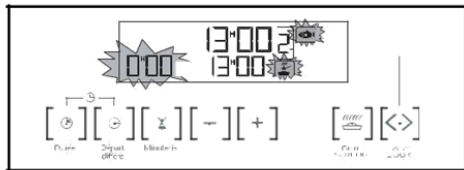
Si toutefois vous ouvrez la porte alors que le symbole est animé, votre four émet un "bip" d'avertissement et les symboles des plats clignotent.



La cuisson en mode "  " DOIT DEBUTER AVEC LE FOUR FROID, il convient d'attendre le refroidissement complet avant d'effectuer une deuxième cuisson sur ce même mode (dans le cas contraire les indicateurs de durée de cuisson, "  " et les plats clignotent dans l'afficheur ainsi qu'une série de bips sonores vous empêchant de débiter une cuisson).

9 / EN CAS D'ANOMALIE DE FONCTIONNEMENT

VOUS CONSTATEZ QUE...	LES CAUSES POSSIBLES	QUE FAUT-IL FAIRE ?
Bips+ picto EASY COOK clignotent	- Vous avez ouvert la porte pendant la phase de recherche : le programme est annulé. - Le four est chaud	→ Laissez refroidir le four pour redé-marrer la cuisson.



## POISSONS

- Poissons entiers (dorade, colinot...) ou entiers individuels (truites, maquereaux) avec aromates et vin blanc, rôti de poisson

### CONSEILS :

- réservez cette fonction pour les poissons entiers, cuisinés au plat (les poissons grillés ou cuits en papillote nécessitent un préchauffage du four).



## ROTI DE BOEUF

- Rôtis de boeuf (cuisson saignante à coeur)

### CONSEILS :

- si vous préférez une viande bien cuite, optez pour une fonction de cuisson traditionnelle.
- sortez le rôti du réfrigérateur, 1 heure minimum avant de débiter la cuisson (voir conseils page suivante). Otez le maximum de barde, posez le rôti dans un plat en terre avec un peu d'eau et une cuillerée à café d'huile. Ne salez qu'en fin de cuisson.



## PIZZA

- pizza traiteur fraîches

- pizza pâtes prêtes à l'emploi
- pizza pâtes "maison"
- pizza surgelées (roulés au fromage, petits pains (en boîte)

### CONSEILS :

- posez-la sur la grille pour obtenir une pâte croustillante
- posez-la dans le plat émaillé pour obtenir une pâte moelleuse.



## POULET

- poulets de 1 kg à 1,800 kg
- canette, pintade...

### CONSEILS :

- cuisson au tourne-brochet : n'oubliez pas de poser la lèche-frite au 1er gradin pour récupérer la graisse.
- cuisson dans un plat en terre de préférence pour éviter les projections de gras
- piquez la peau des volailles pour éviter les éclaboussures.



## TARTES

- Tartes fraîches
- Tartes surgelées
- Quiches
- Feuilletés crus à la viande surgelés

### CONSEILS :

- utilisez un moule en aluminium non adhésif : la pâte sera plus croustillante dessous
- tartes et quiches surgelées du commerce : retirez la barquette aluminium avant de les poser sur la grille



## LEGUMES

- tomates, poivrons farcis
- lasagnes (frais ou surgelés)
- hachis parmentier, brandade, gratins de pâtes etc...

### CONSEILS :

- adapter correctement les dimensions de votre plat à la quantité à cuire pour éviter les débordements de jus.

## POISSONS

A l'achat, l'odeur doit être agréable et faible de marée.

Le corps ferme et rigide, les écailles fortement adhérentes à la peau, l'oeil vif et bombé et les branchies brillantes et humides.

## BOEUF (VIANDES EN GENERAL)

Sortez impérativement toute viande du réfrigérateur bien avant la cuisson: le choc froid-chaud durcit la viande, ainsi vous obtiendrez un rôti de boeuf doré autour, rouge dedans et chaud à coeur. Ne salez pas avant de cuire: le sel absorbe le sang et dessèche la chair. Retournez la viande à l'aide de spatules: si vous la piquez le sang s'échappe. Laissez toujours reposer la viande après cuisson pendant 5 à 10 minutes: emballez-la dans un papier d'aluminium et posez-la à l'entrée du four chaud: ainsi le sang attiré vers l'extérieur pendant la cuisson va refluer et irriguer le rôti.

Utilisez des plats à rôtir en terre: le verre favorise les projections de gras.

Ne cuisez pas non plus dans la lèche-frite émaillée.

## PIZZA :

Pour éviter au fromage ou à la sauce tomate de couler dans le four, vous pouvez poser une feuille de papier sulfurisé entre la grille et la pizza.

## POULET :

Adaptez le plat à la taille du poulet pour que les graisses ne brûlent pas.

## TARTES/QUICHES :

Évitez les plats en verre, en porcelaine: trop épais ils prolongent le temps de cuisson et le fond de la pâte n'est pas croustillant.

Avec les fruits au fond de tarte risque de se détremper: il suffit alors d'y déposer quelques cuillères de semoule fine, de biscuits écrasés en chapelure, de poudre d'amandes ou de tapioca, qui en cuisant absorberont le jus.

Avec les légumes humides ou surgelés (poireaux, épinards, brocolis ou tomates) vous pouvez saupoudrer une cuiller à soupe de fleur de maïs.

## LEGUMES

Pour un gratin de pommes de terre plus onctueux, il est conseillé de précuire celles-ci coupées en rondelles dans du lait ou lait + crème pendant une vingtaine de minutes. Pour faire des tomates farcies : après avoir découpé un chapeau, retirez les graines, salez l'intérieur et retournez-les sur une grille pour qu'elles s'égouttent avant de les farcir.



**POISSONS**

Dorade grise au cidre brut: 1 dorade de 1,5 kg.  
 500 g de champignons de Paris.  
 2 pommes acides.  
 2 échalotes.  
 2 cuillerées à soupe de crème épaisse. 100 g de beurre.  
 1/2 litre de cidre. Sel, poivre.

Videz, écaillez le poisson. Posez-le dans un plat beurré sur les échalotes hachées fines et les champignons en lamelles. Ajoutez le cidre, sel et poivre et quelques noisettes de beurre. Enfourez. Cuire dans le beurre les pommes en quartiers non épluchées. A la fin de la cuisson déposez le poisson dans un plat chaud, filtrez le jus et déglacez à la crème. Rajoutez-la crème au jus, servez avec pommes et champignons.

**ROTI DE BOEUF** Saucés d'accompagnement.Sauce SAUTERNES PERSILLEE au ROQUEFORT:

Faites suer 2 cuillers à soupe d'échalotes ciselées au beurre.  
 Ajoutez 10 cl de Sauternes, laissez évaporer.  
 Ajoutez 100 g de Roquefort, faites fondre doucement.  
 Ajoutez 20 cl de crème liquide, sel, poivre. faites bouillir.

Sauce COGNAC au POIVRE ROSE :

Faites suer 2 cuillers à soupe d'échalotes ciselées.  
 Ajoutez 15 cl de vin rouge, laissez évaporer.  
 Ajoutez 1 jaune d'oeuf, 1 cuiller de Ketchup, 200 g de beurre. Sel, poivre.  
 En fouettant, versez 3 cuillers de Cognac et 1 cuiller à café de baies roses concassées.

Sauce FRUITEE à la POIRE et au CRESSON :

Faites cuire la poire, recouverte de vin blanc. Egouttez, mixez.  
 Ebouillantez une botte de cresson, égouttez, hachez.  
 Faites étuver 1 cuiller à soupe d'échalotes hachées au beurre.  
 Mouillez avec le vin de la cuisson. Faites évaporer.  
 Ajoutez la poire, le cresson et 20 cl de crème liquide.  
 Salez, poivrez, faites bouillir légèrement.

Enfourez. Cuire dans le beurre les pommes en quartiers non épluchées. A la fin de la cuisson déposez le poisson dans un plat chaud, filtrez le jus et déglacez à la crème. Rajoutez-la crème au jus, servez avec pommes et champignons.

**PIZZA**

Base: 1 pâte pour pizza

\*aux légumes: 6 cuillerées à soupe de sauce tomate + 100 g de courgettes coupées en dés + 50 g de poivrons coupés en dés + 50 g d'aubergines en rondelles + 2 petites tomates en rondelles + 50 g de gruyère râpé + origan + sel + poivre.

\*au roquefort, poitrine fumée: 6 cuillerées à soupe de sauce tomate + 100 g de poitrine + 100 g de roquefort en dés + 50 g de noix + 60 g de gruyère râpé.

\*aux saucisses, fromage blanc: 200 g de fromage blanc égoutté étalé sur la pâte + 4 saucisses en rondelles + 150 g de jambon en lanières + 5 olives + 50 g de gruyère râpé + origan + sel + poivre.

**POULET**

Farcissez-le avec un beau bouquet d'estragon frais ou enduisez-le d'un mélange fait de 6 gousses d'ail pilées avec une pincée de gros sel, quelques grains de poivre.

**TARTES / QUICHES**

Moule en aluminium anti-adhésif diamètre 30 cm.

**Tarte feuilletée pralinée aux pommes :**

- 1 pâte feuilletée étalée avec sa feuille, piquée à la fourchette.
  - 200 ml de crème portée à ébullition avec une gousse de vanille.
  - 2 oeufs battus avec 30 g de sucre, ajoutez la crème refroidie.
  - 2 pommes coupées en dès roulés dans 70 g de pralin.
- Déposez crème + pommes. Enfourez.

**QUICHES :**

Base: 1 moule aluminium diamètre 27 à 30 cm  
1 pâte brisée prête à l'emploi

3 oeufs battus + 50 cl de crème épaisse  
sel, poivre, muscade.

Garnitures variées:

200 g de lardons précuits,  
ou - 1 kg d'endives cuites + 200 g de gouda râpé ou -  
200 g de brocolis + 100 g de lardons + 50 g de bleu ou -  
200 g de saumon + 100 g d'épinards cuits égouttés

**LEGUMES****Tomates farcies au chèvre chaud**

8 tomates  
300g de fromage de chèvre frais  
4 cuillères à soupe d'huile d'olive  
1 petit bouquet de fines herbe (ciboulette ou basilic)  
sel, poivre.

Lavez les tomates, ôtez le chapeau et videz délicatement la pulpe.  
Retournez-les pour bien les égoutter.

Avec une fourchette, mélangez fromage et huile d'olive, ajoutez les herbes  
fine ment ciselées, sel et poivre.

Remettez le chapeau et disposezles dans un plat. Mettez au four.

Servez chaud sur un lit de salade verte.

## •INTERVENTIONS

Les éventuelles interventions sur votre appareil doivent être effectuées par un professionnel qualifié dépositaire de la marque. Lors de votre appel, mentionnez la référence complète de votre appareil (modèle, type, numéro de série). Ces renseignements figurent sur la plaque signalétique (Fig. 1).

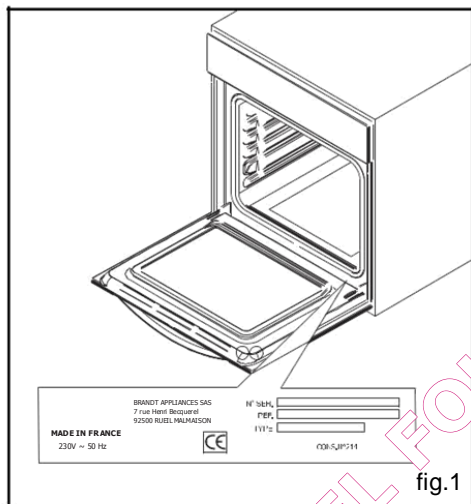

### PIÈCES D'ORIGINE

Lors d'une intervention, le technicien, demandez l'utilisation exclusive de pièces détachées certifiées d'origine.

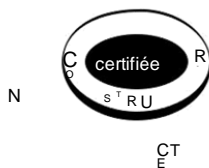

## •RELATIONS CONSOMMATEURS

•Pour en savoir plus sur tous les produits de la marque :

informations, conseils, les points de vente, les spécialistes après-vente.

•Pour communiquer :

nous sommes à l'écoute de toutes vos remarques, suggestions, propositions auxquelles nous vous répondrons personnellement.

> Vous pouvez nous écrire :

Service Consommateurs  
SAUTER 9526  
95069 STENAY PONTOISE CEDEX

ou nous téléphoner au :

**0892 02 88 01 \***

0,45 € TTC / min à partir d'un poste fixe

\* Service fourni par Brandt Customer Services, société par actions simplifiée au capital de 2.500.000 euros, 5/7 avenue des Béthunes, 95310 Saint Ouen l'Aumône - RCS Pontoise 440 303 303

QUEL FOUR.COM