



**Limit.**

LIOS60B

LIOMD60X

---

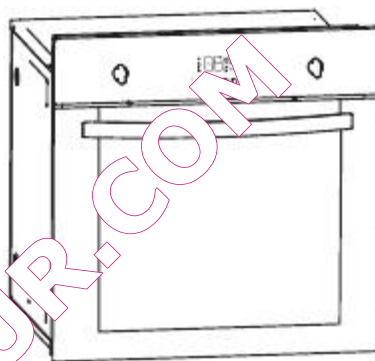

GEBRUIKSAANWIJZING

---

ELEKTRISCHE BOUWOVEN

De oven niet gebruiken alvorens de gebruiksaanwijzing gelezen te hebben

## **BESTE KLANT**

Proficiat met uw aankoop. Onze producten zijn verbazingwekkend gebruiksvriendelijk en zeer efficiënt. Na het lezen van de gebruiksaanwijzing zal de oven heel gemakkelijk te gebruiken zijn..

Alvorens de fabriek ingepakt te worden en de fabriek te verlaten, werd de oven grondig gecontroleerd op zijn veiligheid en functionaliteit.

Deze gebruiksaanwijzing werd gemaakt om u bij te staan bij het gebruik van uw toestel. Lees ze alstublieft alvorens de oven te gebruiken, zodanig dat er niet per ongeluk iets mis loopt.

Bewaar de gebruiksaanwijzing op een veilige plaats zodat ze steeds consulteerbaar is.

Het is belangrijk de instructies grondig te volgen om ongevallen te voorkomen.

QUEL FOUR.COM

## **INHOUDSTAFEL**

Veiligheidsinstructies.....	4
Energie besparen.....	6
Uitpakken.....	7
Beschrijving van het toestel.....	8
Installatie.....	9
Gebruik.....	11
Voor het eerste gebruik.....	11
Elektronisch programmeren.....	11
Oven.....	19
Kuisen en onderhoud.....	20
Problemen oplossen.....	23
Technische informatie.....	24

QUEL FOUR.COM

LEES DEZE INSTRUCTIES ZORGVULDIG EN VOLLEDIG VOOR U UW  
FORNUIS IN GEBRUIK  
NEEMT EN BEWAAR ZE VOOR EEN EVENTUELE RAADPLEGING IN DE  
TOEKOMST.  
DEZE HANDLEIDING IS GEMAAKT VOOR MEER DAN ÉÉN MODEL. HET IS  
MOGELIJK DAT  
SOMMIGE FUNCTIES DIE IN DEZE HANDLEIDING WORDEN BESPROKEN  
NIET AANWEZIG ZIJN  
OP UW APPARAAT. LET OP DE UITDRUKKINGEN MET AFBEELDINGEN  
TIJDENS HET LEZEN  
VAN DE HANDLEIDING.

#### ALGEMENE VEILIGHEIDSINSTRUCTIES

- Dit apparaat mag worden gebruikt door kinderen vanaf 8 jaar en personen met een verminderd fysieke, gevoelsmatige of mentale vermogen of een gebrek aan ervaring en kennis als ze onder toezicht of instructies staan met betrekking tot het gebruik van het apparaat op een veilige wijze en zij de gevaren begrijpen.  
Kinderen mogen niet spleen met het apparaat.  
Kinderen mogen het apparaat niet reinigen of onderhouden zonder toezicht.
- **WAARSCHUWING:** Het apparaat en de toegankelijke onderdelen warmen op tijdens het gebruik. Men dient er zorg voor te dragen geen warme elementen.  
Kinderen van minder dan 8 jaar moeten uit de buurt worden gehouden, tenzij ze onder voortdurend toezicht staan.
- **WAARSCHUWING:** Brandgevaar: laat geen voorwerpen op de kookoppervlakten staan.
- **WAARSCHUWING:** Als de oppervlakte gebarsten is, moet u het toestel uitschakelen om het risico op elektrische schokken te vermijden.
- Bij kookplaten is het toestel niet bedoeld voor werking met een externe timer of een afzonderlijk systeem met afstandsbediening
- Het toestel warmt op tijdens gebruik. Men dient er zorg voor te dragen geen warme elementen in de oven aan te raken.
- Tijdens het gebruik kunnen de handvaten die bij normaal gebruik worden vastgehouden opwarmen.
- Gebruik geen harde schurende schoonmaakmiddelen of scherpe metalen schrapers om de het glas en andere oppervlakten van de ovendeur schoon te maken. Deze kunnen namelijk krassen nalaten op de oppervlakte en dit kan leiden tot het barsten van het glas of schade aan de oppervlakte.
- Gebruik geen stoomreinigers om het apparaat schoon te maken.
- **WAARSCHUWING:** Zorg ervoor dat het apparaat is uitgeschakeld voor u de lamp vervangt om het risico op elektrische schokken te vermijden.
- **LET OP:** Toegankelijke delen kunnen warm zijn wanneer de grill in gebruik is. Jonge kinderen moeten uit de buurt gehouden worden.

- Uw apparaat werd geproduceerd conform de toepasselijke lokale en internationale normen en reglementeringen.
- De onderhoud- en reparatiewerkzaamheden mogen uitsluitend door geautoriseerd onderhoudspersoneel worden uitgevoerd. De installatie en reparaties die worden uitgevoerd door niet geautoriseerde techniekers kan risico's inhouden. Het is gevaarlijk de specificaties van het apparaat op welke wijze dan ook te wijzigen.
- Voor de installatie moet u controleren of de lokale distributievoorwaarden (aard van het gas en gasdruk of elektrische spanning en frequentie) en de instelling van het toestel compatibel zijn. De instellingen voor dit toestel worden vermeld op het label.
- LET OP: Dit apparaat is enkel bedoeld voor voedselbereidingen en huishoudelijk gebruik en mag niet worden gebruikt voor andere doeleinden of in een andere toepassing, zoals voor niet-huishoudelijk gebruik of in een commerciële omgeving.
- Til het apparaat niet op of verplaats het niet door aan het handvat te trekken.
- Alle mogelijke veiligheidsmaatregelen werden genomen om uw veiligheid te garanderen. Aangezien het glas kan breken, moet u opletten tijdens het schoonmaken om krassen te vermijden. Vermijd het slaan of kloppen op het glas met accessoires.
- U moet erop toezien dat netsnoeren niet geklemd raken tijdens de installatie. Als het netsnoer beschadigd is, moet het worden vervangen door de fabrikant, zijn onderhoudsdienst of dergelijk gekwalificeerde persoon om ieder risico uit te sluiten.
- Wanneer de ovendeur open is, mogen kinderen niet op de ovendeur klimmen of zitten.

#### WAARSCHUWINGEN BIJ DE INSTALLATIE

- U mag het apparaat niet in gebruik nemen en voor de installatie volledig is afgewerkt.
- Het toestel moet gemonteerd en in werking gesteld worden door een geautoriseerde technicus. De fabrikant is niet verantwoordelijk voor enige schade die veroorzaakt kan worden door een incorrecte plaatsing en opgesteld door niet-erkend personeel.
- Als u het apparaat uitpakt, moet u erop letten dat het niet werd beschadigd tijdens het transport. Als u een defect waarneemt, mag u het apparaat niet in gebruik nemen maar moet u onmiddellijk de erkende onderhoudsdienst waarschuwen. De materialen van de verpakking (polyon, nietjes, polystyreen, ... etc.) kunnen schadelijke effecten veroorzaken aan kinderen. Ze moeten dan ook onmiddellijk verzameld en verwijderd worden.
- Bescherm het apparaat tegen atmosferische invloeden. Stel het bloot niet aan de zon, regen, sneeuw, poeder, etc.
- Het materiaal rond het apparaat (kast) moet een temperatuur van min 100°C kunnen weerstaan.

#### TIJDENS HET GEBRUIK

- Als u de oven de eerste maal inschakelt, kunt u een geurtje opmerken van de isolatiematerialen en de verwarmingselementen. Om die reden moet u de oven voor de ingebruikname gedurende 45 minuten bij maximumtemperatuur laten draaien. U moet de omgeving waarin de oven wordt geïnstalleerd moet gelijktijdig ook correct worden geventileerd.
- De externe en interne oppervlakten van de oven warmen op tijdens gebruik. Wanneer u de ovendeur opent, moet u een stap terugnemen om de hete stoom te

vermijden die uit de oven komt. Er bestaat een risico op brandwonden.

- Plaats geen ontvlambaar of brandbaar materiaal in of in de buurt van het apparaat wanneer het in gebruik is.
- Gebruik steeds keukenhandschoenen om etenswaren te verwijderen uit of te verplaatsen in de oven.
- Blijf in de buurt van het kookfornuis wanneer u met vaste of vloeibare oliën kookt. Deze kunnen in brand schieten bij extreme temperaturen. Giet nooit water op vlammen die ontstaan uit olie. Denk de pan af met het deksel om de vlammen te verstikken. Schakel het fornuis uit.
- Indien u het apparaat voor langere tijd niet gebruikt, schakel het dan uit. Laat de hoofdschakelaar uitgeschakeld. Wanneer het apparaat niet gebruikt wordt, moet u de gaskraan uitgeschakeld houden.
- Let er op dat de bedieningstoetsen van het apparaat steeds op "0" (stop) staat als het fornuis niet wordt gebruikt.
- De laden hellen wanneer u ze verwijdert. Zorg ervoor dat geen warme vloeistof kan spatten.
- Als de deur of de lade van de oven geopend is, mag u er niets op plaatsen. Dit kan het apparaat uit evenwicht brengen of het deksel breken.
- Plaats geen zware, ontvlambare of brandbare zaken (zoals nylon, plastic zakken, papier, voden....etc.) in de onderste lade. In de oven kookgerief met plastic accessoires.
- Hang geen handdoeken, vaatdoeken of kledij van het apparaat of de handvaten. Tijdens het schoonmaken en onderhoud.
- Schakel het toestel uit voor het schoonmaken of te onderhouden. U kunt dit doen nadat u het apparaat hebt uitgeschakeld of de hoofdschakelaar hebt uitgeschakeld.
- U mag de bedieningstoetsen niet verwijderen om ze schoon te maken.

VOOR DE EFFICIENTIE EN VEILIGHEID VAN HET APPARAAT RADEN WE AAN DAT U STEEDS DE ORIGINIELE DELEN GEBRUIKT EN DAT U UITSLUITEND B

### **ENERGIE BESPAREN**



Energie op verantwoorde wijze gebruiken bespaart niet enkel geld, maar is ook goed voor het milieu.

Laat ons dus energie besparen! Dit is hoe je het kan doen:

Maak gebruik van de residuele warmte van de oven. Bij een kooktijd van langer dan 40 minuten kan je de oven 10 minuten voor tijd uitschakelen. Zet ook de timer korter dan de nodige kooktijd.

De oven steeds goed sluiten.

De hitte kan ontsnappen langs vuile plekken aan de deur. Alle spatten steeds goed opkuisen.

Installeer de oven niet naast een koelkast of diepvries. Anders is er een onnodige stijging van het energiegebruik.

## UITPAKKEN



Het toestel werd verpakt om het te beschermen tijdens het transport.

Gelieve je na het uitpakkingen op de juiste wijze te ontdoen van alle onderdelen van de verpakking.

Alle verpakkingsmateriaal is milieuvriendelijk, 100% recycleerbaar en voorzien van het correcte merkteken..

Opgepast!

Bij het uitpakken moet het verpakkingsmateriaal buiten het bereik van kinderen gehouden worden.

## RECYCLEREN VAN HET TOESTEL

Oude toestellen mogen na gebruik niet als gewone restafval weggesmeten worden, maar moeten naar een centrum gebracht worden voor recyclage van elektrische en elektronische apparaten.

Een merkteken op het toestel, in de gebruiksaanwijzing of op de verpakking toont aan dat het toestel geschikt is voor recyclage.

Het materiaal binnen het toestel is geschikt voor recyclage en dusdanig gemerkt. Door het recycleren van apparaten of onderdelen van toestellen doe je een bijdrage voor de bescherming van het milieu.

Informatie betreffende centra voor recyclage verkrijgen bij de lokale autoriteiten.



## BESCHRIJVING VAN HET TOESTEL

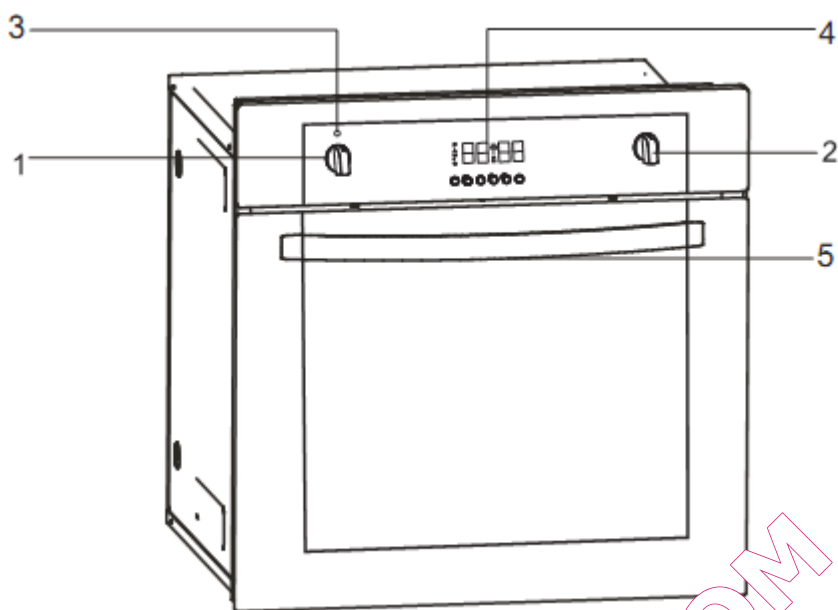

- 1 Temperatuurregelaar
- 2 Selectieknop
- 3 Rode led voor de temperatuur van de ove.
- 4 Elektronische programmeur
- 5 Handvat oven

LIOMD 60 X

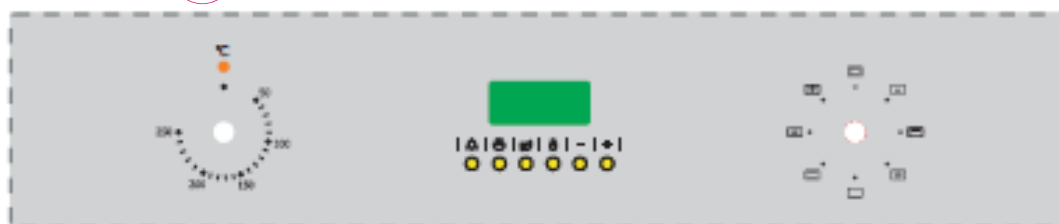

LIOS60B

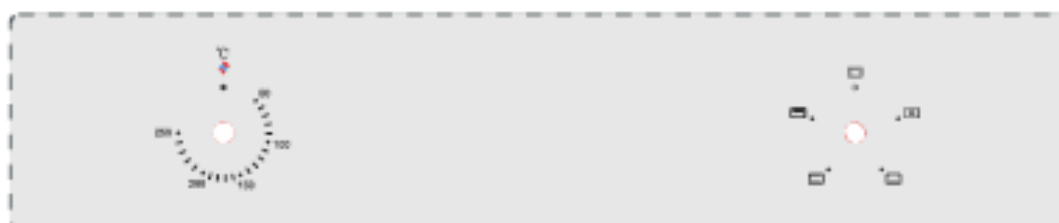



## INSTALLATIE

### ▶ Installeren van de oven

De keuken moet droog en voldoende ventilatie hebben.

De stroomkabel achteraan het toestel moet zodanig geplaatst worden dat de kabel de achterkant van de oven niet raakt, aangezien deze warm wordt.

Verwijder alle verpakkingsmateriaal uit het bereik van kinderen. Dit is voor hun veiligheid.

Dit is een inbouwoven, waarschijnlijk komt ze dus in contact met een muur of keukenmeubel. Er hoort een hittebestendige (100°C) kleefband te komen op de coating van het meubelstuk. Hierdoor zal ze niet vervormen of los komen. Indien je onzeker bent over de hitteresistentie van het meubelstuk, laat dan een vrije ruimte van 2 cm over rond de oven. De muur achter de oven moet bestand zijn tegen hoge temperaturen. Tijdens gebruik kan de achterkant tot 500° warmer worden.

Maak een opening voor de oven volgens de afmetingen in de tekening.

Het toestel moet geaard worden.

Plaats de oven volledig in de opening zonder dat de vier op de tekening aangeduide schroeven er uit vallen.

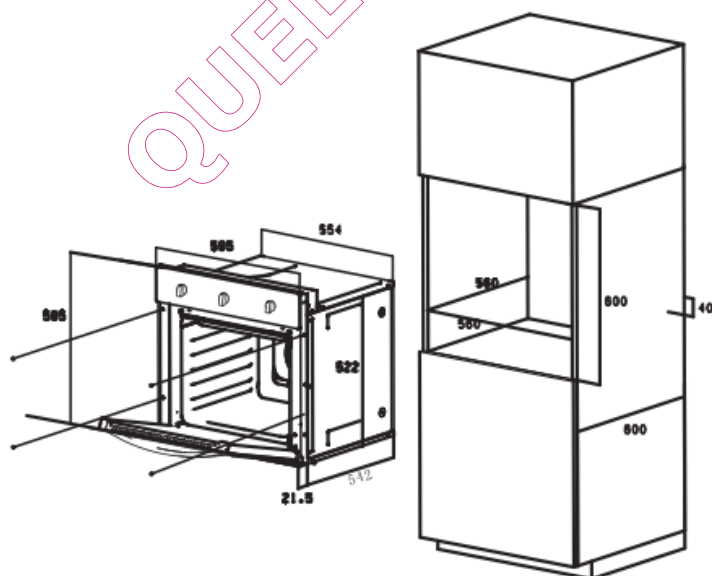

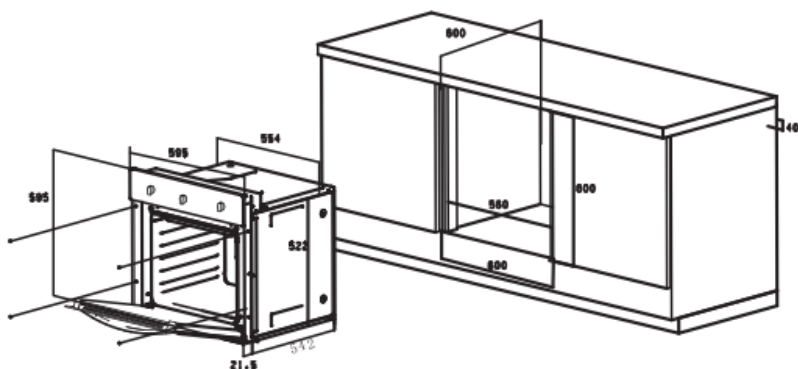

## ▶ Elektrische verbinding

### Opgepast!

Alle elektriciteitswerkzaamheden dienen uitgevoerd te worden door een erkende elektricien. Er dienen geen aanpassingen of veranderingen uitgevoerd te worden.

- Controleer of het voltage klopt alvorens de verbinding te maken.
- De stroomkabel moet minstens 1,5 meter lang zijn.
- De aarding moet zodanig geïnstalleerd worden dat ze draaibaar is die uitgetrokken wordt in het geval dat de veiligheidsklep van het toestel het begeeft.
- Omwille van de hitte die de oven kan produceren moet de stroomkabel achteraan zodanig geplaatst worden dat ze de oven niet raakt.
- Het juiste type kabel dient gebruikt te worden: 105VV-F 3 × 1,5 m<sup>2</sup>. De kabel van de aarding moet langer zijn dan de andere kabels.
- De verbindingen van de kabels aan de polen moet gebeuren volgens de huidige regelgeving.

### Aansluiting (door een erkende elektricien)

- Gebruik een schroevendraaier om het klepje van de connector aan de achterkant te openen. Open de twee sloten die zich op de bodem van de connector bevinden.
- De stroomkabel moet door de veiligheidsklep, om ze te beschermen voor loskoppeling.
- Sluit het veiligheidsklepje grondig en sluit het klepje van de connector.

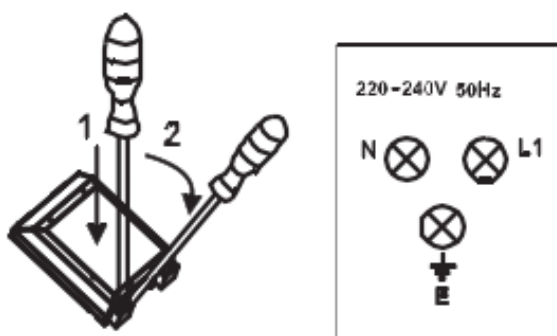

### Kleurencode

**L1=externe stroomdraden, meestal bruin of zwart van kleur.**

**N=neutraal**

**Blauw van kleur.**

**Let op de correcte N-verbinding!**

 E=aarding, groen/geel van kleur.

## GEBRUIK

### ▶ Voor het eerste gebruik

- Verwijder de verpakking, kuis de binnenkant van de oven.
- Neem de fittings uit de oven en was ze met warm water met een beetje zeep.
- Schakel de ventilatie aan van de ruimte of open een venster.
- Zet de oven aan (tot een temperatuur van 250°C, voor ongeveer 30 min. verwijder vlekken en zeep zorgvuldig.

### Opgepast!

Bij het eerste gebruik is het normaal dat de oven rook en een zekere geur afgeeft. Dit zal na ongeveer een half uur verdwijnen.

### ▶ Elektronische programmeur

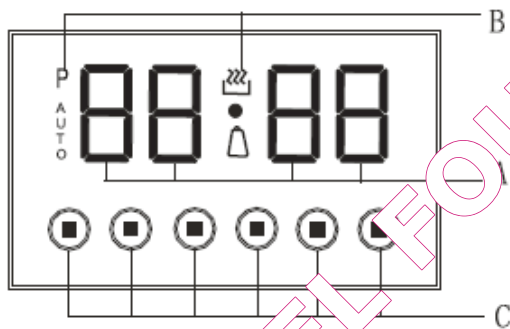

A – Scherm

B – Functies

C – Knoppen

 - Timer

 - Opwarmen

 - Einde opwarmtijd

 - Automatische werking

 - Indicatie opwarmen

 - Timer

 - in werking

 - Om de getallen op het scherm te verlagen

 - Om de getallen op het scherm te verhogen

 - Manuele bediening, afzeggen van het ingestelde programma

## De tijd instellen

1. Bij het eerste gebruik of na een stroomuitval toont het scherm: '0: 00'.and

A  
U  
T  
O

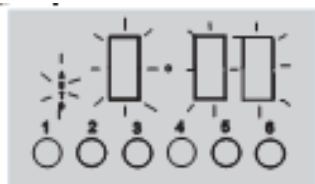

2. Druk op knop 4 of zowel op knop 2 en 3 tegelijkertijd, de functie '🔔' is aan.

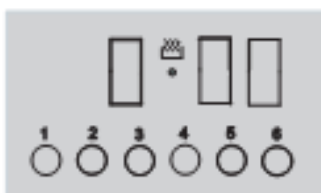

3. De functie '●' pinkt, stel de tijd in door gebruik te maken van knoppen 5 en 6. 5 seconden nadat de nieuwe data zijn ingesleut, worden deze opgeslaan. De functie '●' is aan.

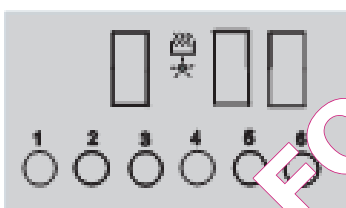

## Timer

De timer kan altijd worden ingesteld, gelijk welke andere functie ook aan staat. De timer kan ingesteld worden van 1 minuut tot 23 uur en 59 minuten. Instellen van de timer.

1. Druk op knop 1, het scherm toont "0.00" en zal het volgende symbool pinken

⏰

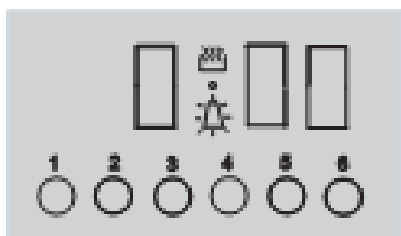

2. Stel de timer in door gebruik te maken van knoppen 5 en 6.

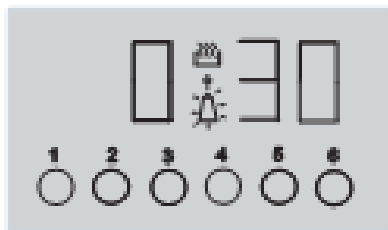

3. 5 seconden nadat de tijd is ingesteld, is de functie 'Δ' aan. De informatie wordt opgeslaan en het scherm zal de huidige tijd weergeven.

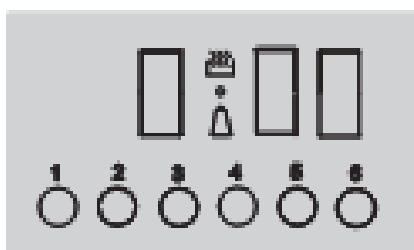

4. Wanneer je op knop 1 drukt wordt de status van de timer getoond. (Gedurende de laatste minuut zal het scherm het wegtikken van de seconden tonen)

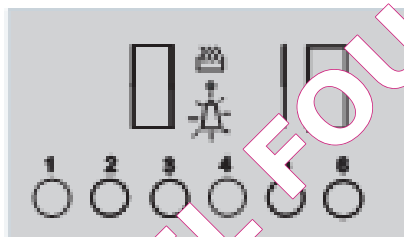

Wanneer je de timer opnieuw wil instellen, stap 2 herhalen en de timer zetten op 0:00.

5. Wanneer de tijd van de timer om is, zal het alarmsignaal afgaan, het symbool 'Δ' begint opnieuw te pinken.

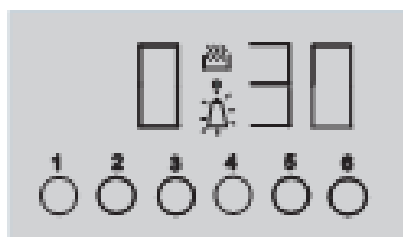

6. Druk op gelijk welke knop, het pinken 'Δ' en het alarm zullen stoppen. Indien men het alarmsignaal niet manueel uitschakelt, dan zal het na 7 minuten stoppen.

### **Opgepast!**







Ook andere alarmen kunnen worden uitgeschakeld door te drukken op de knoppen 1, 2, 3 of 4. Indien men het alarmsignaal niet manueel uitschakelt, dan zal het na 7

minuten stoppen.

Er zijn drie verschillende soorten van alarm. Wanneer het scherm de huidige tijd aangeeft, druk dan op knop 5, nu kan u een alarm naar keuze selecteren. Wanneer het alarmsignaal is ingesteld, zal het worden opgeslaan in het geheugen.

### Semi-automatisch gebruik

Wanneer de oven uit moet na een bepaalde tijd, doe dan het volgende:

1. Stel de gewenste functie en de gewenste temperatuur van de oven in via de knoppen.
2. Druk knop 4, de oven treedt in werking,  is aan.
3. Druk knoppen 2 of 3, het volgende symbool begint te pinken op het scherm' .
4. Stel de tijd in met de knoppen 5 en 6, dit kan van 1 minuut tot 10 uur.
5. Na 5 seconden wordt de ingestelde tijd opgeslaan, de oven treedt in werking en het scherm toont de huidige tijd aan. Het signaal'  gaat aan.
6. Wanneer de tijd om is, zal de oven automatisch stoppen. Het alarm gaat aan, de functie  gaat uit, het symbool'  begint te pinken.
7. Druk knoppen 1, 2 of 3, het alarm gaat uit. Druk je op knop 4, dan gaat het alarm uit en het symbool  gaat uit. Indien men het alarmsignaal niet manueel uitschakelt, dan zal het na 7 minuten stoppen.

### Opgepast!

#### ● De overblijvende tijd en de uitschakeltijd

Overblijvende tijd:  $0 < t \leq 10$  uur

Uitschakeltijd: huidige tijd < uitschakeltijd  $\leq$  huidige tijd + 10 uur

Eindtijdstip = huidige tijd + overblijvende tijd

● In semi-automatische werking, stel overblijvende tijd of uitschakeltijd in.

● Wanneer de overblijvende tijd 0 is of wanneer de uitschakeltijd het huidige tijdstip is, dan stopt de automatische functie.

#### Voorbeeld:

De huidige tijd is 2:00, de maximale uitschakeltijd is 12:00 (2:00+10:00=12:00).

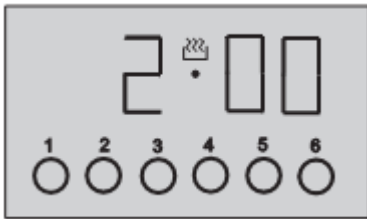

Er zijn twee manieren om dit in te stellen:

Eerste methode:

1. Druk op knop 2, het volgende symbool begint te pinken "AUTO".

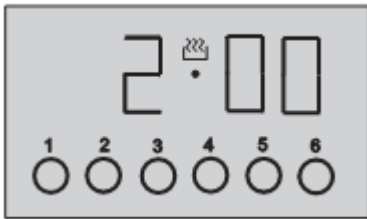

2. Stel de kooktijd met knoppen 5 en 6.

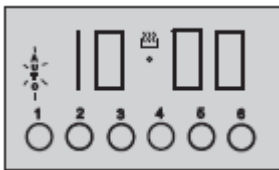

Tweede methode:

1. Druk op knop 3, het volgende symbool begint te pinken "AUTO".

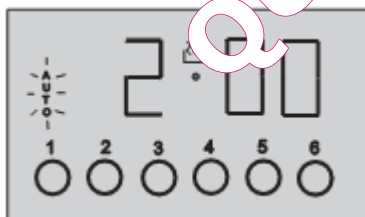

2. Stel de uitschakeltijd in met knoppen 5 en 6.

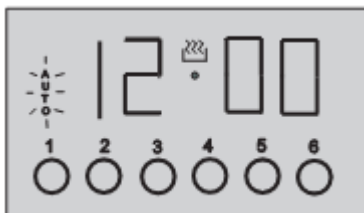







5 Seconden na het instellen zal de automatische functie aan gaan.

10 uur later, wanneer de huidige tijd "12:00" is, zal het alarm starten en het volgende symbool uit gaan.



### Automatische werking

Wanneer de oven aan moet voor een bepaalde tijdsduur en uitgeschakeld moet worden op een bepaald uur, dan moet je de kooktijd en de stoptijd instellen:

1. Stel de functieknop en de temperatuurknop op de gewenste stand in.
2. Druk op knop 4, de oven gaat aan, het symbool  licht op.
3. Druk knop 2, op het scherm pinkt . Stel de kooktijd in met knoppen 5 en 6, met een tijdsduur van 1 minuut tot 10 uur.
4. Druk op knop 3, stel de uitschakeltijd in met knoppen 5 en 6,
5. De ingestelde tijd wordt na 5 seconden opgeslaan. Wanneer de starttijd aanvangt, zal de oven zich inschakelen, het scherm toont de huidige tijd aan. Het symbool  is aan.
6. Wanneer de tijdsduur gepasseerd is, dan schakelt de oven zich automatisch uit. Het alarm gaat aan, het symbool  gaat uit, het symbool  begint te pinken.
7. Druk op knoppen 1, 2 of 3, het alarm en het symbool  gaan uit. Indien men het alarmsignaal niet manueel uitschakelt, dan zal het na 7 minuten stoppen..

### Opgepast!

**inschakeltijd = uitschakeltijd - huidige tijd**

#### Voorbeeld:

De huidige tijd is 7:00; de kooktijd is 3 uur; de uitschakeltijd is 10:00, de inschakeltijd is dus (7:00=10:00-3:00).

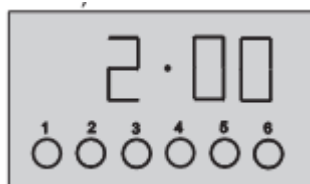

1. Druk op knop 4, de oven treedt in werking, het symbool  licht op.





2. Druk op knop 2, het symbool "AUTO" licht op.

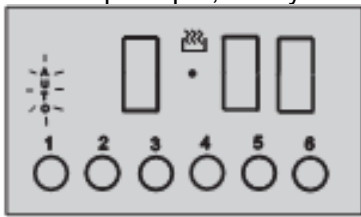

3. Stel de kooktijd in op 3:00 met knop 5.

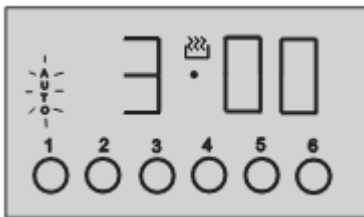

4. Druk op knop 3.



5. Stel de uitschakeltijd in op 10:00 met knoppen 5 en 6, het symbool  gaat uit.

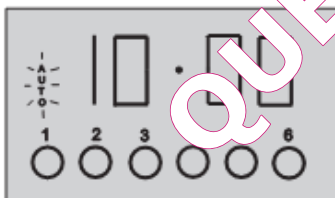

6. 5 seconden na het instellen gaat het symbool "AUTO" aan.

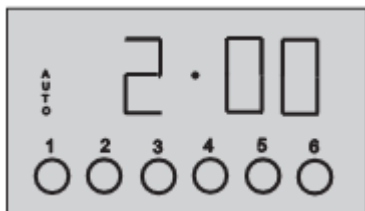

7. Wanneer de huidige tijd 7:00 is, treedt de oven in werking en licht het symbool  op.

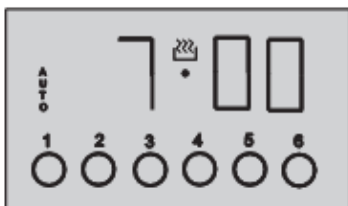

8. Wanneer de huidige tijd 10:00 is, zal het alarm starten en het symbool  uit gaan.

Het symbool "A U T O" begint te pinken.

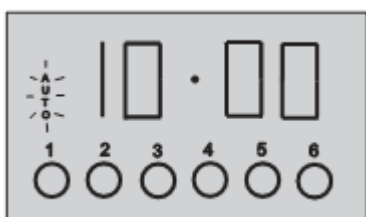

- Wanneer de overblijvende tijd 0 is of wanneer de uitschakeltijd gelijk is aan de huidige tijd, dan zal de automatische functie uit gaan.

## Annuleren

### Automatische functie annuleren

Druk tegelijkertijd op de knoppen 2 en 3 of op knop 4, de automatische functie wordt

geannuleerd, het symbool  gaat uit. Het scherm toont de huidige tijd aan.

### Timer annuleren

Druk op knop 1 om de timer settings te selecteren, zet vervolgens de tijd op 0:00, 5 seconden later is de timer geannuleerd.

### Mechanische instelling

1. Draai de selectieknop naar de gewenste functie.



2. Draai de temperatuurregelaar naar de gewenste positie.



3. Nu zal de oven normaal functioneren.

## Oven

De oven wordt gecontroleerd door de selectieknop en de temperatuurregelaar.

### **Opgepast!**

Om de oven in werking te laten treden moet men zowel een functie al een temperatuur selecteren.

### **Mogelijke functies van de selectieregelaar**



#### **Verlichting oven**

Door de functieregelaar op deze stand te zetten, zal de verlichting van de oven aan gaan.

### **Opgepast!**

De oven wordt niet opgewarmd bij deze positie.



#### **Verwarmingselementen bodem en top aan**

Deze functie zorgt voor een conventionele verwarming.



#### **verwarmingselement bodem**

Bij deze stand wordt het verwarmingselement van de bodem geactiveerd.



#### **Grill**

#### **(Grill en verwarmingselement top)**

Zowel de grill als het bovenste verwarmingselement zijn geactiveerd.

Bij deze functie wordt er bovenaan in de oven een hogere temperatuur gecreëerd. dit laat de maaltijd toe een bruine kleur te krijgen aan de bovenkant en laat het toe grotere porties te grillen.

### **Opgepast!**

Bij deze functie moet de deur van de oven gesloten zijn.

### **Opgepast!**

Bij deze functie kunnen onderdelen van de oven sterk opwarmen. Houd kinderen uit de buurt!.



#### **Ventilator, verwarmingselementen bodem en top aan.**

Nu staat de oven in de cake functie. Conventionele opwarming met een ventilator.

### **Opgepast!**

Wanneer deze functie geactiveerd werd, en de temperatuurregelaar staat op 0, dan zal enkel de ventilator werken. Op deze wijze kan men een gerecht of de oven afkoelen.



#### **Turboventilator**

Bij deze functie wordt de oven sneller opgewarmd door middel van de turboventilator.

De hitte kan circuleren rondom het gerecht. De voordelen van deze functie zijn: het kookproces versnellen, de mogelijkheid om twee niveaus tegelijkertijd te gebruiken, vermindering van vet en sap dat uit vleesgerechten komt, hetgeen de smaak ten goede

komt.



### Ventilator(Ontdooien)

Met deze functie werkt enkel de ventilator. Op deze wijze kan men een gerecht afkoelen, de oven afkoelen, of een gerecht ontdooien.

#### **Opgepast!**

Wanneer bij het kiezen van de ventilator de temperatuur op 0 staat, dan zal enkel de ventilator werken.

Op deze wijze kan men een gerecht afkoelen, de oven afkoelen, of een gerecht ontdooien.

#### **Niveaus in de oven**

Ovenplaten en accessoires (oven rooster, bakplaat, etc.) kunnen op 5 verschillende niveaus in de oven geplaatst worden.

De gepaste niveaus worden aangeduid in de hierna volgende tabel.

Steeds beginnen tellen vanaf de bodem!

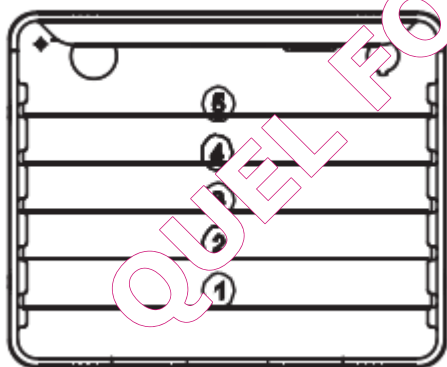

## **KUISEN EN ONDERHOUD**

Een correct schoonmaken en onderhoud van de oven heft een beduidende invloed op een probleemloze werking en een langere levensduur van het toestel..

Voor het kuisen te starten, moet de oven uit staan en alle knoppen op 0 staan. Begin niet schoon te maken alvorens de oven volledig afgekoeld is.

## ▷ Oven

- De oven moet na elk gebruik gekuist worden.
- Laat de oven eerst volledig afkoelen.
- Gebruik geen hete stoom reiniger.
- De oven moet gekuist worden met warm water met een beetje kuisproduct.

### ● Stoom kuisen

-Giet 250ml water (1 glas) in een kom die geplaatst wordt op het onderste niveau van de oven.

-Sluit oven.

-Zet de temperatuurregelaar op 50 °C , activeer met de selectieregelaar het onderste verwarmingselement.

-Warm de oven op gedurende 30 min.

-Open de oven, droog de binnenkant met een vod of spons, en poets doeken van warm water met kuisproduct.

- na het kuisen de oven drogen.



Opgepast

Gebruik geen schurende producten voor het kuisen van het glazen frontpaneel.

## ▷ Vervanging van de lamp

- Maak gebruik van de veiligheid om het glazen dekplaatje te wassen.
- Verwijder de oude lamp voorzichtig, plaats een nieuwe lamp, aangepast aan hoge temperaturen (300°C) met de volgende specificaties: 230-240V, 50Hz, 25W, G9 sokkel.
- Plaats het dekplaatje terug.

### **BELANGRIJK**

Gebruik geen schroevendraaier of ander gebruiksvoorwerp om het dekplaatje te verwijderen. Dit kan het email van de oven of de lamphouder beschadigen. Enkel met de hand verwijderen.

### **BELANGRIJK**

De lamp niet met de blote hand verwijderen, dit kan de lamp verontreinigen met een snel defect als gevolg. Gebruik steeds een propere doek of handschoenen.

### **Merk op:**

Het verwisselen van een lamp valt niet onder garantie

## Verwijderen deur

Om de binnenkant van de oven beter te kunnen kuisen, is het mogelijk om de deur te verwijderen. Doe eerste de veiligheidskleppen van de scharnieren naar boven. Sluit de deur voorzichtig, til op en trek de deur er voorzichtig uit naar jouw richting. Om de deur terug te plaatsen, de stappen in omgekeerde volgorde nemen. Wanneer de deur goed geplaatst is, de veiligheidskleppen van de scharnieren terug naar beneden doen. Anders kan er schade voorkomen wanneer men de deur opent.

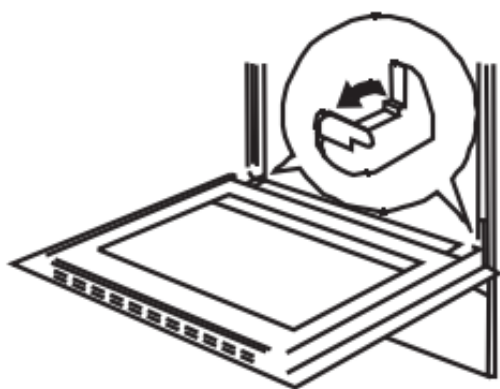

Tilting the hinge safety catches

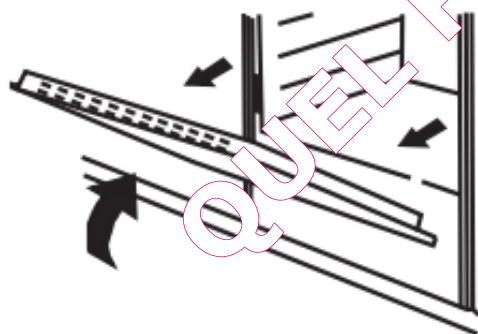

Door removal

## ▷ Verwijderen van het interne glazen paneel

De plasticen grendel in de hoek bovenaan de deur losschroeven en los maken. Neem het glas uit het tweede blokkeringmechanisme, en neem het weg. Na het gekuist te hebben, het glazen paneel terug plaatsen en vast maken.

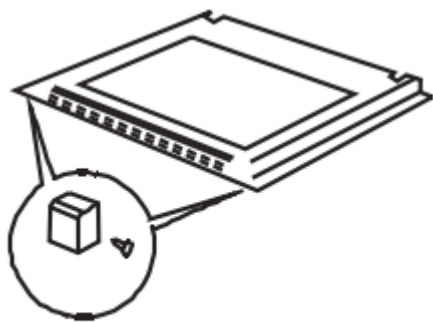

Removal of the internal glass panel

### IN GEVAL VAN NOOD

In geval van nood de volgende stappen ondernemen:

- Schakel de oven uit
- Bel het centrum voor de service
- Onderstaande tabel kan reeds helpen bij enkele kleine problemen. Kijk deze zeker even na alvorens het centrum voor de service te bellen.

PROBLEEM	OORZAKEN	TE DOEN
1. Het apparaat werkt niet	Geen stroom	Controleer de zekeringkast; een eventuele gesprongen zekering vervangen
	De knoppen staan verkeerd	Controleer of de selectieknop en de temperatuurregelaar correct staan
2. Op het scherm pir...	De stekker was uitgetrokken of er was een tijdelijk stroompanne	Stel de huidige tijd weer in
3. Het licht van de oven werkt niet	De lamp is beschadigd of stuk.	Draai de lamp beter aan of vervang hem (zie schoonmaken en onderhoud)



## TECHNISCHE INFORMATIE

<b>Model</b>	<b>LIOS60B</b>	<b>LIOMD60X</b>
<b>Voltage</b>	<b>220-240V 50Hz</b>	<b>220-240V 50Hz</b>
<b>Totaal vermogen</b>	<b>2000W</b>	<b>2000W</b>
<b>Top verwarmingselement</b>	<b>850W</b>	<b>850W</b>
<b>Grill</b>	<b>1100W</b>	<b>1100W</b>
<b>Bodem verwarmingselement</b>	<b>1150W</b>	<b>/</b>
<b>Cirkelvormig element</b>	<b>2000W</b>	<b>2000W</b>
<b>Ventilator</b>	<b>●</b>	<b>●</b>
<b>Gewicht</b>	<b>ongeveer 33kg</b>	<b>ongeveer 33kg</b>

QUEL FOUR.COM





**Limit.**

LIOS60B

LIOMD60X

---

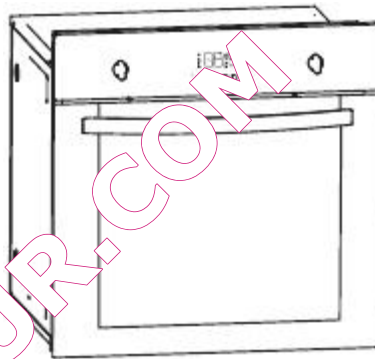

MODE D'EMPLOI

---

FOUR ÉLECTRIQUE ENCASTRABLE

Ne pas utiliser le four avant d'avoir lu ce mode d'emploi.

**Chère cliente, cher client,**

Nous vous remercions d'avoir choisi cet appareil. Nos produits sont extrêmement performants et faciles à utiliser. Après avoir lu le mode d'emploi, l'utilisation du four sera des plus aisées.

Avant d'être emballé et de quitter l'usine, la sécurité et la fonctionnalité du four ont été soigneusement contrôlées.

Ce mode d'emploi a été élaboré afin de vous aider à utiliser cet appareil. Veuillez donc le lire attentivement avant d'utiliser l'appareil pour la première fois afin d'éviter d'éventuels accidents.

Veuillez conserver le mode d'emploi dans un endroit sûr afin qu'il puisse être consulté à tout moment.

Il est nécessaire de suivre attentivement les consignes fournies dans le mode d'emploi afin d'éviter d'éventuels accidents.

QUEL FOUR.COM

## TABLE DES MATIÈRES

Consignes de sécurité.....	4
Conseils d'économie d'énergie .....	5
Déballage.....	5
Description de l'appareil.....	6
Installation.....	8
Utilisation.....	10
Avant la première utilisation.....	10
Programmateur électronique.....	10
Four.....	15
Nettoyage et entretien.....	17
Consignes en cas d'urgence.....	19
Cuisson au four.....	20
Caractéristiques techniques.....	26

QUEL FOUR.COM

## CONSIGNES DE SÉCURITÉ

L'appareil devient très chaud au cours de son utilisation. Prendre soin de ne pas toucher les éléments chauffants à l'intérieur du four.

**MISE EN GARDE :** Les parties accessibles peuvent devenir chaudes au cours de l'utilisation du four. Pour éviter les risques de brûlure, les enfants en bas-âge doivent être tenus à l'écart.

Le cordon d'alimentation des appareils adjacents peut être endommagé par les plaques ou coincé entre les portes du four, ce qui peut produire un court-circuit. Il convient donc de garder une distance de sécurité entre les appareils.

Ne jamais placer de plat de plus de 15 kg sur la porte ouverte du four.

Ne pas utiliser le four en cas de défaillance technique. Dans un tel cas, débrancher l'alimentation et signaler la panne au centre de réparation afin de faire réparer l'appareil.

Ne jamais nettoyer le four avec un dispositif de nettoyage à vapeur à haute pression car cela pourrait provoquer un court-circuit.

Ne pas utiliser de nettoyeurs abrasifs ou de grattoirs métalliques pour nettoyer la vitre de la porte, car ils pourraient rayer la surface, ce qui pourrait briser la vitre.

Les consignes fournies dans ce mode d'emploi doivent être strictement respectées. Ne laisser personne utiliser le four sans avoir lu au préalable le contenu de ce mode d'emploi.

Lors de son utilisation, l'appareil devient très chaud. Il convient donc de prendre soin d'éviter de toucher les éléments chauffants à l'intérieur du four.

Si le cordon d'alimentation est endommagé, il doit être remplacé par le fabricant, son agent de service ou un technicien qualifié afin d'éviter tout danger.

Cet appareil n'est pas destiné à être utilisé par des personnes (notamment des enfants) présentant des capacités physiques, sensorielles ou mentales réduites, ou manquant d'expérience et de connaissances, à moins qu'elles n'aient été formées et encadrées concernant l'utilisation de l'appareil par une personne responsable de leur sécurité.

Les enfants doivent être surveillés pour s'assurer qu'ils ne jouent pas avec l'appareil.

**MISE EN GARDE :** S'assurer que l'appareil est éteint avant de remplacer la lampe pour éviter tout risque de choc électrique.

**MISE EN GARDE :** L'appareil et ses parties accessibles deviennent chauds au cours de l'utilisation de l'appareil.

Des précautions doivent être prises pour éviter de toucher les éléments chauffants.

Les enfants de moins de 8 ans doivent être tenus à l'écart, sauf en cas de surveillance continue.

Cet appareil peut être utilisé par les enfants de 8 ans et plus ainsi que par les personnes ayant des capacités physiques, sensorielles ou mentales réduites ou un manque d'expérience et de connaissances, si elles ont été

formées et encadrées concernant l'utilisation de l'appareil d'une manière sûre et si elles comprennent les risques impliqués. Les enfants ne doivent pas jouer avec l'appareil. Le nettoyage et l'entretien de l'appareil ne doivent pas être effectués par des enfants sans surveillance.

**MISE EN GARDE :** Les parties accessibles peuvent devenir chaudes au cours de l'utilisation de l'appareil.

Les enfants en bas-âge doivent être tenus à l'écart de l'appareil.

Au cours de son utilisation, l'appareil devient chaud. Il convient de prendre soin de ne pas toucher les éléments chauffants à l'intérieur du four.

## CONSEILS D'ÉCONOMIE D'ÉNERGIE



Une consommation énergétique responsable permet non seulement d'économiser de l'argent, mais bénéficie également à l'environnement.

Alors économisons de l'énergie en faisant ce qui suit :

Faire usage de la chaleur résiduelle du four. Si le temps de cuisson est supérieur à 40 minutes, éteindre le four 10 minutes avant l'heure de fin. Lors de l'utilisation de la minuterie, il est important de régler le temps de cuisson au plus court selon le plat préparé.

S'assurer que la porte du four est bien fermée.

La chaleur peut s'échapper via les joints renversés sur les joints de porte. Nettoyer immédiatement les liquides renversés.

Ne pas installer le four juste à côté d'un réfrigérateur ou congélateur. Sinon, la consommation d'énergie augmente inutilement.

## DÉBALLAGE



Pendant le transport, l'emballage de protection est utilisé pour protéger l'appareil.

Après le déballage, éliminer tous les éléments de l'emballage d'une manière respectueuse de l'environnement.

Tous les matériaux utilisés pour l'emballage de l'appareil sont respectueux de l'environnement. Ils sont 100% recyclables et sont marqués avec le symbole approprié.

Attention !

Lors du déballage, les matériaux d'emballage (sacs en polyéthylène, morceaux de polystyrène, etc.) doivent être tenus hors de portée des enfants.

## ÉLIMINATION DE L'APPAREIL

Les appareils usagés ne doivent pas simplement être jetés avec les ordures ménagères, mais doivent être remis à un centre de collecte et de recyclage des équipements électriques et électroniques.

Un symbole figurant sur le produit, le mode d'emploi ou l'emballage indique que l'appareil peut être recyclé.

Les matériaux utilisés à l'intérieur de l'appareil sont recyclables. En recyclant des matériaux ou d'autres parties des appareils usagés, vous contribuez grandement à la protection de l'environnement.

Les autorités locales fournissent des informations sur les centres d'élimination des appareils usagés.

## DESCRIPTION DE L'APPAREIL

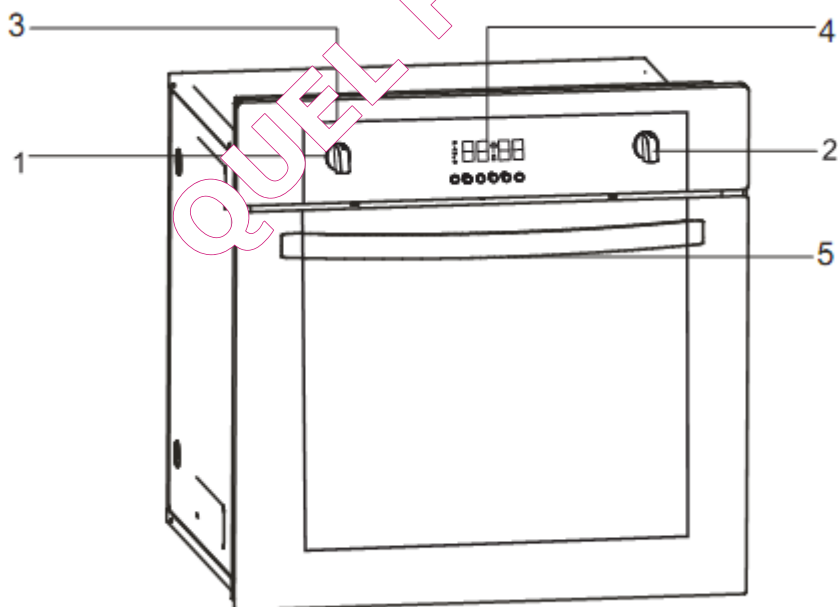

- 1 Bouton de réglage de la température
- 2 Sélecteur de fonction du four
- 3 Témoin lumineux rouge de température

- 4 Programmateur électronique
- 5 Poignée de la porte du four

## LIOMD60X



## LIOS60B

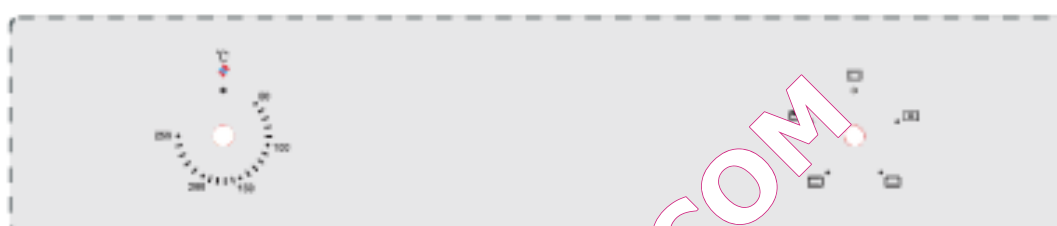

## INSTALLATION

### ► Installation du four

La cuisine doit être sèche et disposer d'une ventilation efficace selon les dispositions techniques existantes.

Le cordon d'alimentation, situé à l'arrière du four doit être placé de manière à ne pas entrer en contact avec le mur ou le plan de travail à l'arrière du four en raison de la chaleur qu'il dégage au cours de l'utilisation du four.

Enlever tous les matériaux d'emballage (aluminium, mousse artificielle, clous, etc.) et les tenir hors de portée des enfants, car ils représentent un danger potentiel. Les enfants peuvent avaler les petites pièces, ou s'étouffer avec le papier d'aluminium.

Il s'agit d'un four encastrable, ce qui signifie que sa paroi arrière et ses parois latérales peuvent être encastrées dans un meuble surélevé ou dans une niche. Le revêtement ou le placage des meubles d'encastrement doivent être appliqués à l'aide d'un adhésif résistant à la chaleur (100 °C). Ceci évite la déformation de la surface ou le détachement du revêtement. Si vous n'êtes pas sûr de la résistance à la chaleur de votre mobilier, vous devriez laisser environ 2 cm d'espace libre autour du four. Le mur situé à l'arrière du four doit être résistant à des températures élevées. En cours d'utilisation, la face arrière du four peut atteindre une température de 500 °C environ au-dessus de la température ambiante.

Faire une ouverture aux dimensions indiquées dans le schéma.

L'appareil doit être mis à la terre.

Introduire le four complètement dans l'ouverture sans laisser tomber les quatre vis indiquées sur le schéma.

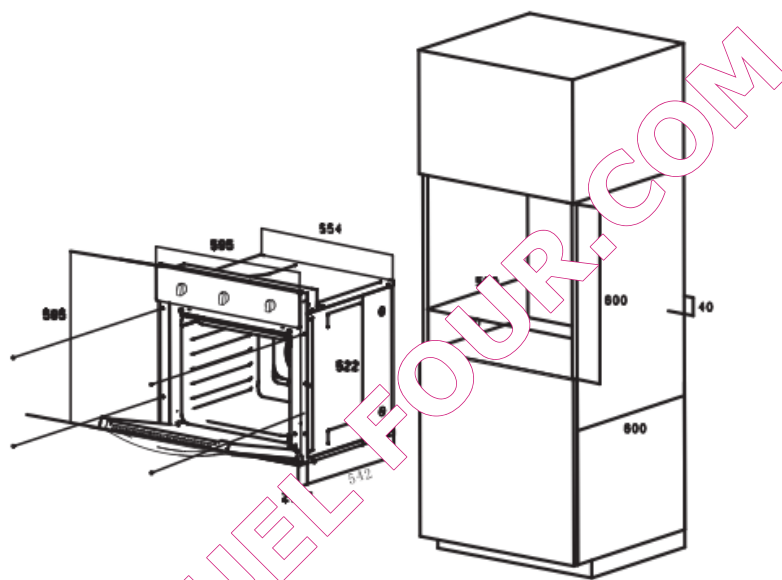

## INSTALLATION

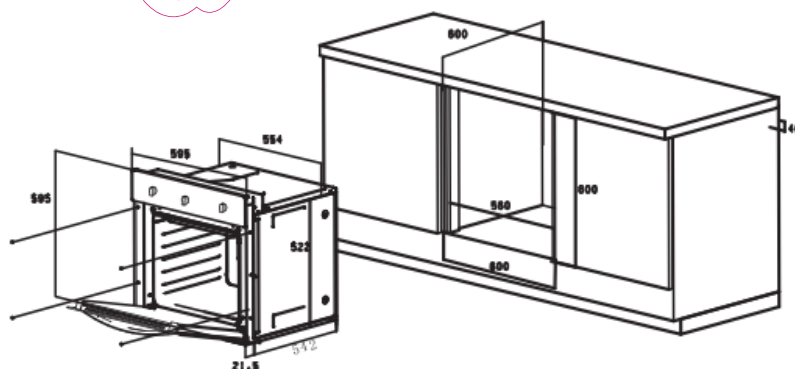

### ► Raccordement électrique

#### Mise en garde !

Tous les travaux électriques doivent être effectués par un électricien qualifié et agréé. Aucun changement ni modification intentionnelle de l'alimentation électrique ne doit être effectué.



- Avant de tenter d'effectuer le raccordement, vérifier que la tension indiquée sur la plaque signalétique correspond à la tension du secteur réelle.
- Le cordon d'alimentation doit mesurer 1,5 m de long minimum.
- Le fil de mise à la terre doit être installé de manière à être le dernier sorti en cas de défaillance du dispositif de sécurité du cordon d'alimentation.
- Le cordon d'alimentation situé à l'arrière du four doit être placé de manière à ne pas entrer en contact avec le panneau arrière du four en raison de la chaleur qu'il dégage au cours de l'utilisation du four.
- Le câble de la bonne taille doit être utilisé (type H05VV-F 3 x 1,5 mm<sup>2</sup>). Le fil de terre doit être plus long que les autres fils.
- Les dispositifs de connexion au réseau d'alimentation doivent permettre un débranchement complet selon les conditions de la catégorie de surtension III.

### Raccordement (par un électricien agréé)

- À l'aide d'un tournevis, ouvrir le couvercle du connecteur situé à l'arrière de l'appareil. Libérer deux verrous situés de chaque côté de la partie inférieure du connecteur.
- Le cordon d'alimentation doit être inséré à travers le dispositif de sécurité afin de protéger le cordon d'alimentation en cas de déconnexion.
- Bien serrer le dispositif de sécurité et refermer le couvercle du connecteur.

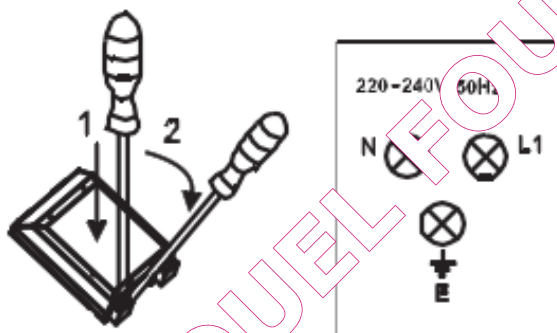

#### Code couleur

**L1= fils de phase extérieurs, généralement de couleur noire/marron.**

**N=neutre**

**Généralement de couleur bleue.**

**Attention à bien effectuer le raccordement du fil neutre !**

** E= fil de mise à la terre (de couleur verte / jaune).**

### UTILISATION

#### Avant la première utilisation

- Retirer l'emballage et nettoyer l'intérieur du four.
- Sortir et laver les accessoires du four avec de l'eau tiède et un peu de liquide vaisselle.
- Allumer la ventilation dans la pièce ou ouvrir une fenêtre.

•Chauffer le four à une température de 250 °C pendant environ 30 minutes. Éliminer toutes les taches et laver soigneusement.

**Attention !**

Lors de la première chauffe du four, le dégagement de fumées et d’une odeur particulière est un phénomène normal qui disparaît au bout de 30 minutes environ.

▷ **Programmeur électronique**

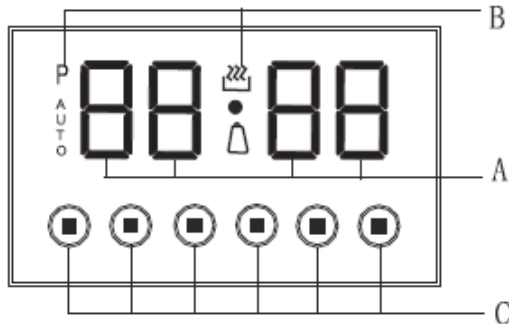

A – Zone d'affichage

B – Fonctions

C– Boutons



-Témoin de fonctionnement automatique



-Minuteur



- Pour diminuer le nombre sur l'affichage numérique



- Pour augmenter le nombre sur l'affichage numérique



- En position manuelle et annulation du programme de cuisson sélectionné

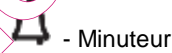

- Minuteur



- Cuisson



- Fin du temps de cuisson



-Témoin de cuisson



-Témoin de fonctionnement

**Attention !**

Avant de procéder à tout réglage, appuyer sur la touche 4 pour allumer le four.

**Réglage de l’heure**

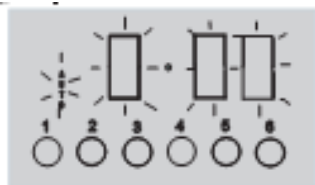

1. Après le raccordement au réseau ou une reconnexion après une coupure de courant,

l'écran affiche '0: 00' et  de manière intermittente.

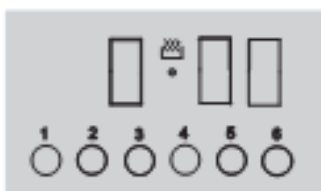

- Appuyer sur le bouton 4 ou les boutons 2 et 3 en même temps, pour allumer le témoin .



- Lorsque le témoin  clignote, régler l'heure à l'aide des boutons 5 et 6.  
5 secondes après le réglage de l'heure, les nouvelles données sont enregistrées. Le témoin  est allumé.

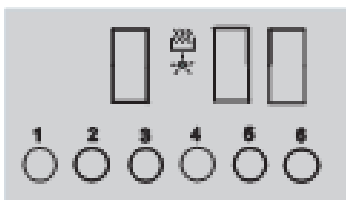

## Minuteur

La minuterie peut être activée à tout moment, quel que soit le statut des autres fonctions. La minuterie peut être réglée de 1 minute à 23 heures et 59 minutes. Pour régler la minuterie :

- Appuyer sur le bouton 1 de sorte que l'écran affiche "0.00" et le symbole  qui clignote.

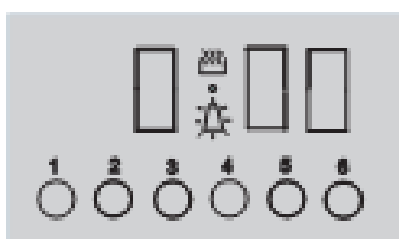

- Régler la minuterie à l'aide des boutons 5 et 6.

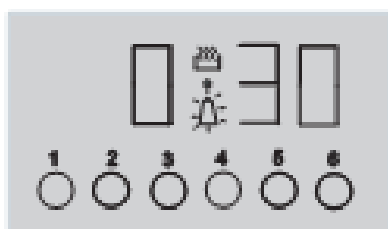

3. Cinq secondes après le réglage de la minuterie, le témoin  s'allume. Les nouvelles données sont enregistrées et l'écran affiche l'heure actuelle.

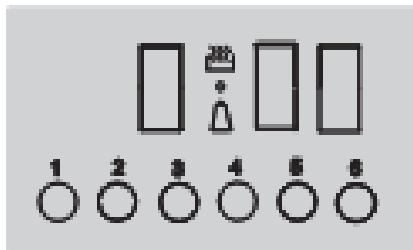

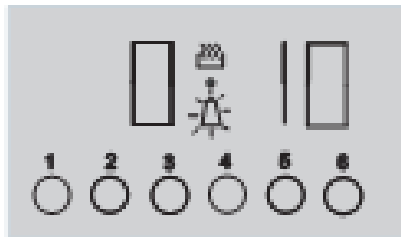

4. Appuyer sur le bouton 1 pour afficher le temps de réglage de la minuterie. Au cours de la dernière minute, l'écran affiche les secondes restantes.

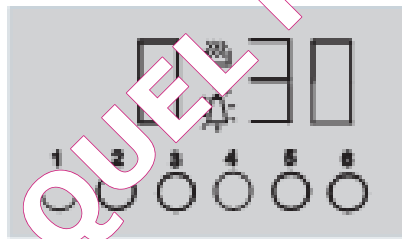

Pour réinitialiser la minuterie, répéter l'étape 2 et régler l'heure à 0:00.

5. Une fois la durée définie écoulée, le signal d'alarme s'active et le témoin  commence à clignoter à nouveau.



6. Appuyer sur n'importe quelle touche pour désactiver le témoin  et le signal d'alarme. Si le signal d'alarme n'est pas désactivé manuellement, celui-ci s'éteint automatiquement au bout de 7 minutes.

### Attention !







Outre l'alarme du minuteur, toutes les autres alarmes peuvent être désactivées en appuyant sur les boutons 1, 2, 3 ou 4. Si le signal d'alarme n'est pas désactivé manuellement, celui-ci s'éteint automatiquement au bout de 7 minutes.

Trois sonnettes d'alarme différentes sont proposées au choix. Quand la zone d'affichage indique l'heure actuelle, appuyer sur la touche 5 pour sélectionner la sonnette d'alarme souhaitée. Une fois le signal d'alarme activé, celui-ci est

enregistré en mémoire.

### Mode semi-automatique

Si le four doit être éteint à un moment donné, ou après une période définie, vous devez :

1. Placer le sélecteur de fonction du four et le régulateur de température dans la position d'utilisation du four souhaitée.
2. Appuyer sur le bouton 4 pour allumer le four et le témoin .
3. Appuyer sur le bouton 2 ou 3 de sorte que le témoin  clignote.
4. Régler le temps nécessaire à l'aide des boutons 5 et 6, dans une plage comprise entre 1 minute et 10 heures.
5. Après 5 secondes, le temps défini est enregistré en mémoire. Ensuite, le four s'allume et l'affichage indique l'heure actuelle. Au même temps, le témoin  s'allume.
6. Une fois le temps écoulé, le four s'éteint automatiquement et le signal d'alarme se déclenche, le témoin  s'éteint et le témoin  commence à clignoter à nouveau.
7. Appuyer sur le bouton 1, 2 ou 3 pour désactiver le signal d'alarme. En appuyant sur le bouton 4, le signal d'alarme et le témoin  se désactivent tous les deux. Si le signal d'alarme n'est pas désactivé manuellement, celui-ci s'éteint automatiquement au bout de 7 minutes.

### Attention !

#### • Plage de la durée de cuisson et heure de désactivation

Plage de la durée de cuisson : entre 0 et 10 heures

Plage de l'heure de désactivation : heure actuelle < heure de désactivation ≤ heure actuelle + 10 heures

Heure de désactivation = heure actuelle + durée de cuisson

• En mode semi-automatique, programmez la durée de cuisson et l'heure de désactivation.

• Si la durée de cuisson programmée est 0 ou si l'heure de désactivation programmée correspond à l'heure actuelle, le mode automatique reste éteint.

**Par exemple :**

Si l'heure actuelle est 2:00, l'heure de désactivation la plus tardive possible est 12:00 (2:00+10:00=12:00).

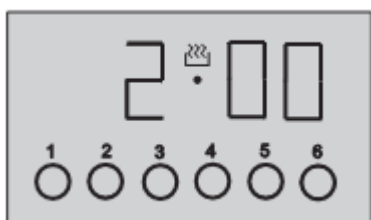

Ce paramètre peut être programmé de deux manières :

Première méthode :

1. Appuyez sur le bouton 2 de sorte que le témoin  clignote.

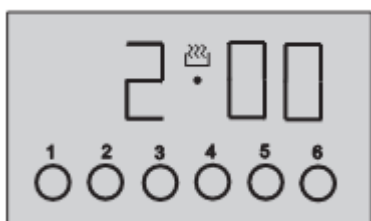

2. Régler le temps de cuisson à l'aide des boutons 5 et 6.

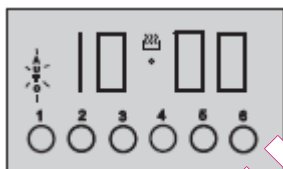

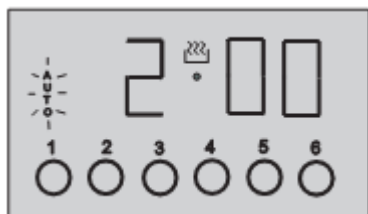

Deuxième méthode :

1. Appuyer sur le bouton 3 de sorte que le témoin  clignote.



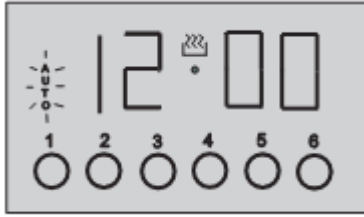





2. Régler l'heure de désactivation à l'aide des boutons 5 et 6.



5 secondes après le réglage, la fonction auto est activée.  
 10 heures plus tard, l'heure actuelle indique "12:00". Le signal d'alarme se déclenche, le témoin  s'éteint et le témoin  commence à clignoter.

### Mode automatique

Si le four doit être mis en marche pour une durée déterminée et s'éteint à une heure fixe, il faut régler le temps de cuisson et l'heure de désactivation.

1. Placer le sélecteur de fonction du four et le régulateur de température dans la position d'utilisation du four souhaitée.
2. Appuyer sur le bouton 4 pour allumer le four et le témoin  .
3. Appuyer sur le bouton 2 de sorte que le témoin  clignote.
4. Régler le temps de cuisson à l'aide des boutons 5 et 6, dans une plage comprise entre 1 minute et 10 heures.
3. Appuyer sur le bouton 5 pour régler l'heure de désactivation à l'aide des boutons 5 et 6.
5. Après 5 secondes, le temps défini est enregistré en mémoire. Ensuite, le témoin s'allume. Une fois l'heure de début de cuisson atteinte, le four s'allume et l'affichage indique l'heure actuelle. En même temps, le témoin  s'allume.
6. Une fois le temps écoulé, le four s'éteint automatiquement et le signal d'alarme se déclenche, le témoin  s'éteint et le témoin  commence à clignoter à nouveau.
7. Appuyer sur le bouton 1, 2 ou 3 pour désactiver le signal d'alarme et le témoin  .  
 Si le signal d'alarme n'est pas désactivé manuellement, celui-ci s'éteint automatiquement au bout de 7 minutes.

**Attention !**

**Heure d'activation = heure de désactivation – durée de cuisson**

**Par exemple :**

Si l'heure actuelle est 2h00, le temps de cuisson programmé est de 3 heures et l'heure de désactivation programmée est pour 10h00, l'heure d'activation sera 7h00 (7h00 = 10h00-3h00).

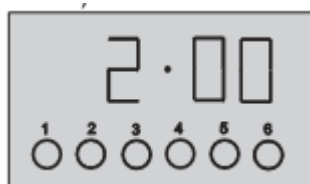

1. Appuyer sur le bouton 4 pour allumer le four et activer le témoin .



2. Appuyer sur le bouton 2 de sorte que le témoin  clignote.



2. Régler le temps de cuisson de 03h00 à l'aide du bouton 5.

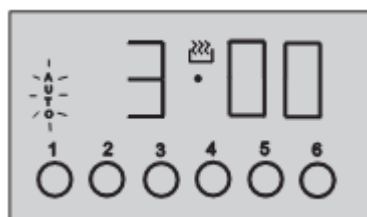

4. Appuyer sur le bouton 3.

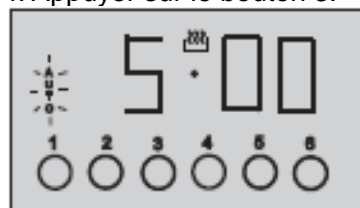



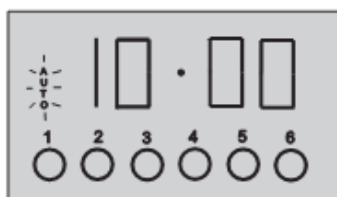

5. Régler l'heure de désactivation (10h00) à l'aide des boutons 5 ou 6. Le témoin  s'éteint.



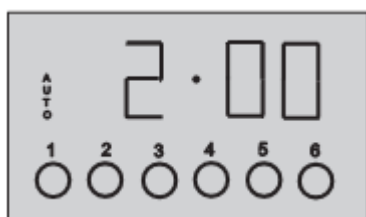

6. Cinq secondes après le réglage, le mode auto  s'allume.

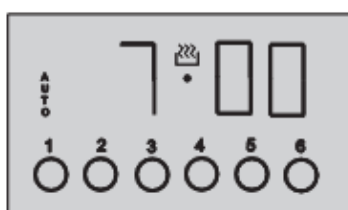

7. À 7h00, le four et le témoin  s'allumeront.



8. À 10h00, l'alarme se déclenche et le témoin  s'éteindra. De plus, le témoin  commencera à clignoter.

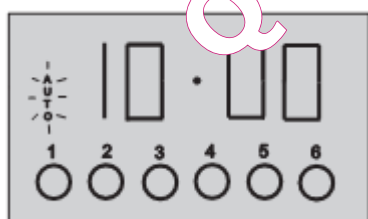

- Si la durée de cuisson programmée est 0 ou si l'heure de désactivation programmée correspond à l'heure actuelle, le mode automatique reste éteint.

## Annulation des paramètres

### Annuler le mode automatique

Appuyer sur les boutons 2 et 3 simultanément ou sur le bouton 4 pour annuler le mode automatique. Ensuite, le témoin  s'éteint et l'heure actuelle s'affiche.

### Annuler la programmation de la minuterie

Appuyer sur le bouton 1 pour sélectionner les paramètres de la minuterie, puis sur le bouton 5 pour afficher un temps de 0:00. Cinq secondes après, la programmation de la minuterie est annulée.

## Minuterie mécanique

1. Placer le sélecteur de fonction dans la position souhaitée.



2. Placer le bouton de réglage de la température dans la position souhaitée.



3. Après avoir effectué ces étapes, utiliser les boutons du four comme d'habitude normale.

### ► Four

Le four est commandé par le sélecteur de fonction et le bouton de réglage de la température.

#### Attention !

Lors de la sélection d'une fonction de chauffage, le four se met en marche uniquement après le réglage de la température à l'aide du bouton de réglage de la température.

#### Les réglages possibles du sélecteur de fonction du four

##### Attention !

Lorsque le sélecteur de fonction est dans cette position, le four n'est pas préchauffé.



##### Éclairage du four séparé

En réglant le bouton dans cette position, l'éclairage intérieur du four s'allume.

##### Attention !

Lorsque le sélecteur de fonction est dans cette position, le four n'est pas préchauffé.



##### Convecteurs du bas et du haut allumés

Lorsque le sélecteur de fonction est dans cette position, le four chauffe de manière conventionnelle.



##### Convecteur du bas

Lorsque le sélecteur de fonction est dans cette position, seul le convecteur du bas est allumé.



##### Gril

##### (Gril et convecteur)

La fonction « grill combiné » permet de griller un plat à l'aide du gril et du convecteur du haut en

même temps.

Cette fonction permet d'obtenir une température plus élevée dans la partie supérieure de la zone de cuisson, ce qui permet de mieux dorer un plat et de griller des portions plus grandes.

**Mise en garde !**

Lors de l'utilisation de la fonction gril, la porte du four doit être fermée.

**Mise en garde !**

Lors de l'utilisation du gril, les parties accessibles du four peuvent devenir chaudes. Il est préférable de tenir les enfants à l'écart du four.



**Ventilateur et convecteurs du haut et du bas**

Lorsque le sélecteur de fonction est dans cette position, le four permet la cuisson de gâteaux. Il s'agit ainsi d'un four classique avec un ventilateur.

**Attention !**

Lorsque les fonctions avec ventilateur ont été sélectionnées mais que le bouton de réglage de la température est sur zéro, seul le ventilateur s'allume. Avec cette fonction, vous pouvez refroidir le plat ou la chambre du four.



**Chaleur tournante**

Cette fonction permet de chauffer le four de manière forcée avec le thermoventilateur, qui se trouve dans la partie centrale de la chambre du four.

Ce mode de cuisson permet une circulation de la chaleur autour du plat dans le four. Les avantages de ce mode de cuisson sont les suivants :

Réduction du temps de surchauffe et de la phase initiale de préchauffage.

Possibilité de cuire simultanément sur deux niveaux de cuisson.

Réduction de la quantité de graisses et de jus issue des plats de viande, pour un meilleur goût.



**Ventilateur (décongélation)**

Avec cette fonction, seul le ventilateur fonctionne. Cette fonction permet de refroidir un plat, la chambre du four ou de décongeler des aliments.

## NETTOYAGE ET ENTRETIEN

### Attention !

Lorsque les fonctions avec ventilateur ont été sélectionnées mais que le bouton de réglage de la température est sur zéro, seul le ventilateur s'allume. Avec cette fonction, vous pouvez refroidir le plat ou la chambre du four.

### Niveaux du four

Les plats de cuisson et accessoires (grille du four, plaque de cuisson, etc.) peuvent être insérés dans le four à 5 niveaux différents.

Les niveaux appropriés sont indiqués dans les tableaux suivants.

Toujours compter les niveaux du bas vers le haut.



En assurant le nettoyage et l'entretien de votre four, vous pouvez avoir une influence significative sur le fonctionnement sans faille continu de votre appareil.

Avant de commencer le nettoyage, le four doit être éteint et tous les boutons doivent être en position "0". Ne pas commencer le nettoyage avant que le four ne soit complètement refroidi.

### ▷ Four

- Le four doit être nettoyé après chaque utilisation.
- Refroidir le four complètement avant de le nettoyer.
- Ne jamais nettoyer le four avec un nettoyeur à vapeur sous pression.
- La chambre du four ne doit être lavée qu'avec de l'eau tiède et un peu de liquide vaisselle.
- Nettoyage à la vapeur

- Verser 250 ml d'eau (1 tasse) dans un bol placé dans le four, sur le premier niveau à compter du bas.
- Fermer la porte du four.
- Régler le bouton de la température à 50 °C, et le sélecteur de fonction sur la position de chauffe avec convecteur du bas.
- Chauffer le four pendant environ 30 minutes.
- Ouvrir la porte du four, essuyer l'intérieur de la chambre du four avec un chiffon ou une éponge et laver à l'eau chaude avec du liquide vaisselle.
- Après le nettoyage de la chambre du four, l'essuyer à l'aide d'un chiffon.

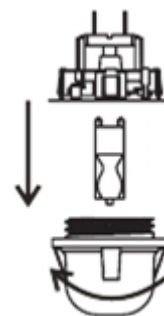

#### Attention

Ne pas utiliser de produits de nettoyage contenant des matériaux abrasifs pour le nettoyage et l'entretien de la vitre du four.

#### ▷ Remplacement de l'ampoule du four

- Protection - nous vous recommandons de laver et sécher la protection en verre à ce moment-là.
- Enlever soigneusement l'ampoule usagée et insérer la nouvelle ampoule adaptée aux hautes températures (300 °C) avec les caractéristiques suivantes : 230-240 V, 50 Hz, 25 W, montage G9.
- Protection.

#### IMPORTANT

Ne jamais utiliser de tournevis ni d'autres ustensiles pour retirer la protection de l'ampoule. Cela pourrait endommager l'émail du four ou la douille. Retirer la protection à la main uniquement.

#### IMPORTANT

Ne jamais remplacer l'ampoule à mains nues car la contamination de vos doigts peut entraîner une défaillance prématurée. Toujours utiliser un chiffon propre ou des gants.

#### Remarque :

Le remplacement de l'ampoule n'est pas couvert par la garantie.

## Démontage de la porte

Afin d'accéder plus facilement à la chambre du four pour le nettoyage, il est possible de démonter la porte.

Pour ce faire, faire basculer la partie du cran de sûreté de la charnière vers le haut. Fermer la porte légèrement et la tirer vers vous. Pour remonter la porte sur le four, procéder dans le sens l'inverse. Lors du montage, s'assurer que l'encoche de la charnière est correctement placée sur la saillie du support de charnière. Une fois la porte remontée sur le four, le cran de sûreté doit être soigneusement abaissé de nouveau. Si le cran de sûreté n'est pas engagé, le four peut être endommagé lors de la fermeture de la porte.

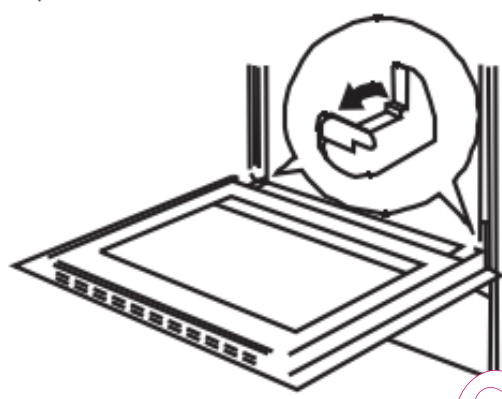

Tilting the hinge safety catches

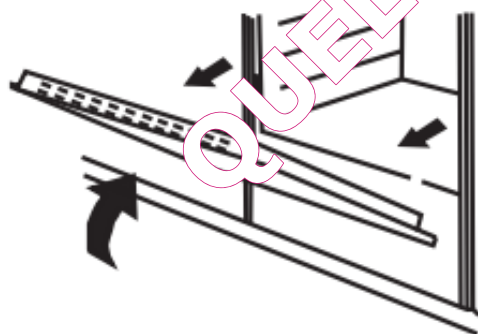

Door removal

Tilting the hinge safety catches	Faire basculer les crans de sûreté de la charnière
Door removal	Démontage de la porte

## Consignes en cas d'urgence

### ▷ Démontage de la vitre interne

Dévisser et détacher le fermoir en plastique qui se trouve dans le coin supérieur de la porte. Ensuite, enlever la vitre du deuxième mécanisme de blocage et retirer la vitre. Après le nettoyage, insérer et bloquer la vitre, et revisser le mécanisme de blocage.

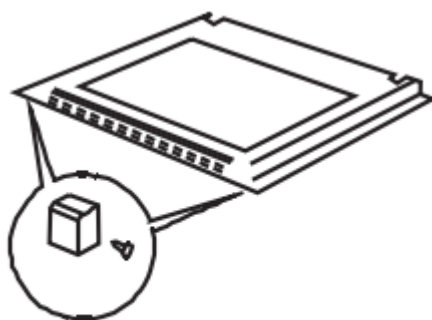

Removal of the internal glass panel

<b>Removal of the internal glass panel</b>	<b>Démontage de la vitre interne</b>
--	--------------------------------------

▷ Installation de la porte



### CONSIGNES EN CAS D'URGENCE

En cas d'urgence, procéder comme suit :

- Éteindre toutes les fonctions du four
- Appeler le centre de réparation
- Certaines défaillances mineures peuvent être réparées à l'aide des instructions fournies dans le tableau ci-dessous. Avant d'appeler le centre de service à la clientèle ou le centre de réparation, vérifier les points présentés dans le tableau suivant.

<b>PROBLÈME</b>	<b>RAISON</b>	<b>ACTION</b>
1. L'appareil ne fonctionne pas.	Rupture de l'alimentation	Vérifier la boîte à fusibles de la maison. Si un fusible a sauté, le remplacer par un fusible neuf.
	Choix de la mauvaise fonction	Vérifier que le sélecteur de fonction et le bouton de réglage de la température sont réglés dans la bonne position.
3. L'affichage du programmeur indique "0.00" (clignotant).	L'appareil a été débranché de l'alimentation secteur ou il y a eu une coupure d'électricité momentanée.	Régler l'heure actuelle (voir la section Utilisation du programmeur)
4. L'éclairage du four ne fonctionne pas.	L'ampoule est mal serrée ou endommagée.	Resserrer ou remplacer l'ampoule (voir la section Nettoyage et entretien)

## CARACTÉRISTIQUES TECHNIQUES

Modèle	LIOS60B	LIOMD60X
Tension nominale	220-240 V 50 Hz	220-240V 50 Hz
Puissance totale	2000 W	2000 W
Convecteur supérieur	850 W	850 W
Gril	1100 W	1100 W
Convecteur inférieur	1150 W	/
Chaleur tournante	2000 W	2000 W
Ventilateur	●	●
Poids	33 kg environ	33 kg environ

QUEL FOUR.COM