

IT

Italiano, 1

GB

English, 14

FR

Français, 27

ES

Español, 40

PT

Português, 53

FQ 103 GP.1 F /HA
FZ 103 GP.1 F /HA
FZ 103 GP.1 IX F /HA
FQ 103 GP.1 /HA
FZ 103 GP.1 IX /HA
FZ 1032 GP.1 IX F /HA
F 1039 GP.1 IX F /HA
F 1039 GP.1 F /HA
F 103 GP.1 IX F /HA
F 103 GP.1 F /HA
FH 1039P /HA
FH 1039P IX /HA
FH 103 P /HA
FH 103 P IX/HA

Sommario

Installazione, 2-3

Posizionamento
Collegamento elettrico
Targhetta caratteristiche

Descrizione dell'apparecchio, 4

Vista d'insieme
Pannello di controllo

Avvio e utilizzo, 5

Blocco comandi
Modalità DEMO
Impostare orologio e contaminuti
Avviare il forno

Programmi, 6-9

Programmi di cottura manuali
Programmi di cottura automatici
Programmazione cottura
Consigli pratici di cottura
Tabella cottura

Precauzioni e consigli, 10

Sicurezza generale
Smaltimento
Risparmiare e rispettare l'ambiente

Manutenzione e cura, 11-12

Escludere la corrente elettrica
Pulire l'apparecchio
Pulire la porta
Sostituire la lampadina
Montaggio del Kit Guide Scorrevoli
Pulizia automatica FAST CLEAN

Assistenza, 13

Assistenza attiva 7 giorni su 7

Installazione

IT

! È importante conservare questo libretto per poterlo consultare in ogni momento. In caso di vendita, di cessione o di trasloco, assicurarsi che resti insieme all'apparecchio per informare il nuovo proprietario sul funzionamento e sui relativi avvertimenti.

! Leggere attentamente le istruzioni: ci sono importanti informazioni sull'installazione, sull'uso e sulla sicurezza.

Posizionamento

! Gli imballaggi non sono giocattoli per bambini e vanno eliminati secondo le norme per la raccolta differenziata (*vedi Precauzioni e consigli*).

! L'installazione va effettuata secondo queste istruzioni e da personale professionalmente qualificato. Una errata installazione può causare danni a persone, animali o cose.

Incasso

Per garantire un buon funzionamento dell'apparecchio è necessario che il mobile abbia le caratteristiche adatte:

- i pannelli adiacenti il forno devono essere di materiale resistente al calore;
- nel caso di mobili in legno impiallacciato, le colle devono essere resistenti alla temperatura di 100°C;
- per l'incasso del forno, sia nel caso di inserimento **sottotavolo** (*vedi figura*) che a **colonna**, il mobile deve avere le seguenti dimensioni:

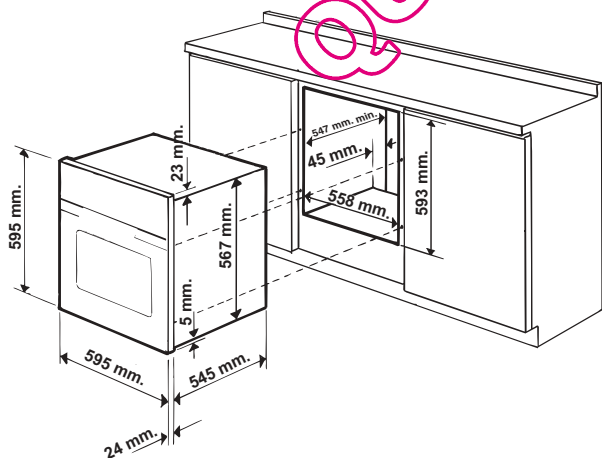

! Una volta incassato l'apparecchio non debbono essere possibili contatti con le parti elettriche. Le dichiarazioni di consumo indicate in targhetta caratteristiche sono state misurate con questo tipo di installazione.

Aerazione

Per garantire una buona aerazione è necessario eliminare la parete posteriore del vano. È preferibile installare il forno in modo che appoggi su due listelli in legno oppure su un piano continuo che abbia un'apertura di almeno 45 x 560 mm (*vedi figura*).

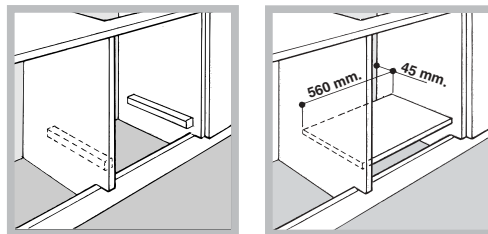

Centraggio e fissaggio

Regolare i 4 tacchetti posti lateralmente al forno, in corrispondenza dei 4 fori sulla cornice perimetrale, in base allo spessore della fiancata del mobile:

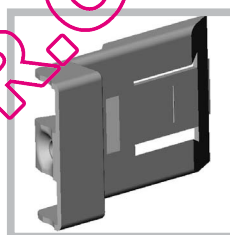

spessore di 20 mm: rimuovere la parte mobile del tacchetto (*vedi figura*);

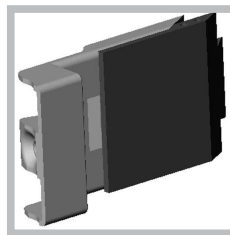

spessore di 18 mm: utilizzare la prima scanalatura, come già predisposto dal fabbricante (*vedi figura*);

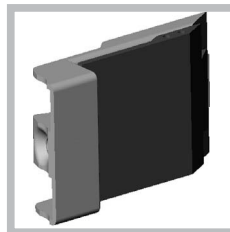

spessore di 16 mm: utilizzare la seconda scanalatura (*vedi figura*).

Per fissare l'apparecchio al mobile: aprire la porta del forno e avvitare 4 viti a legno nei 4 fori posti sulla cornice perimetrale.

! Tutte le parti che assicurano la protezione debbono essere fissate in modo tale da non poter essere tolte senza l'aiuto di qualche utensile.

Collegamento elettrico

! I forni dotati di cavo di alimentazione tripolare sono predisposti per il funzionamento con corrente alternata, con tensione e frequenza indicate nella targhetta caratteristiche posta sull'apparecchio (vedi sotto).

Montaggio del cavo di alimentazione

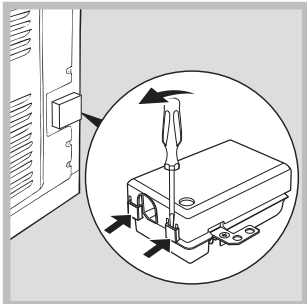

1. Aprire la morsettieria facendo leva con un cacciavite sulle linguette laterali del coperchio: tirare e aprire il coperchio (vedi figura).

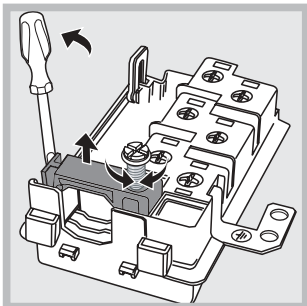

2. Svitare la vite del serracavo e toglierlo facendo leva con un cacciavite (vedi figura).

3. Togliere le viti dei contatti L-N- \perp e poi fissare i cavetti sotto le teste delle viti rispettando i colori Blu (N) Marrone (L) Giallo-Verde (\perp).

Allacciamento del cavo di alimentazione alla rete

Montare sul cavo una spina normalizzata per il carico indicato nella targhetta caratteristiche (vedi a fianco).

In caso di collegamento diretto alla rete è necessario interporre tra l'apparecchio e la rete un interruttore onnipolare con apertura minima fra i contatti di 3 mm dimensionato al carico e rispondente alle norme in vigore (il filo di terra non deve essere interrotto dall'interruttore). Il cavo di alimentazione deve essere posizionato in modo tale che in nessun punto superi di 50°C la temperatura ambiente.

! L'installatore è responsabile del corretto collegamento elettrico e dell'osservanza delle norme di sicurezza.

Prima di effettuare l'allacciamento accertarsi che:



- la presa abbia la messa a terra e sia a norma di legge;
- la presa sia in grado di sopportare il carico massimo di potenza della macchina, indicato nella targhetta caratteristiche (vedi sotto);
- la tensione di alimentazione sia compresa nei valori nella targhetta caratteristiche (vedi sotto);
- la presa sia compatibile con la spina dell'apparecchio. In caso contrario sostituire la presa o la spina; non usare prolunghe e multiple.

! Ad apparecchio installato, il cavo elettrico e la presa della corrente devono essere facilmente raggiungibili.

! Il cavo non deve subire piegature o compressioni.

! Il cavo deve essere controllato periodicamente e sostituito solo da tecnici autorizzati (vedi Assistenza).

! L'azienda declina ogni responsabilità qualora queste norme non vengano rispettate.

TARGHETTA CARATTERISTICHE	
Dimensioni	larghezza cm 43,5 altezza cm 32 profondità cm 40
Volume	lt. 56
Dimensioni*	larghezza cm 43,5 altezza cm 32 profondità cm 41,5
Volume*	lt. 58
Collegamenti elettrici	tensione a 220-240V ~ 50Hz potenza massima assorbita 2800W
ENERGY LABEL**	Direttiva 2002/40/CE sull'etichetta dei forni elettrici. Norma EN 50304 Consumo energia dichiarazione Classe convezione Forzata - funzione di riscaldamento: Gratin.
 	Questa apparecchiatura è conforme alle seguenti Direttive Comunitarie: 2006/95/CEE del 12/12/06 (Bassa Tensione) e successive modificazioni - 2004/108/CEE del 15/12/04 (Compatibilità Elettromagnetica) e successive modificazioni - 93/68/CEE del 22/07/93 e successive modificazioni. 2002/96/CE e successive modificazioni.

* Con controporta in vetro

** Senza guide estraibili

Descrizione dell'apparecchio

IT

Vista d'insieme

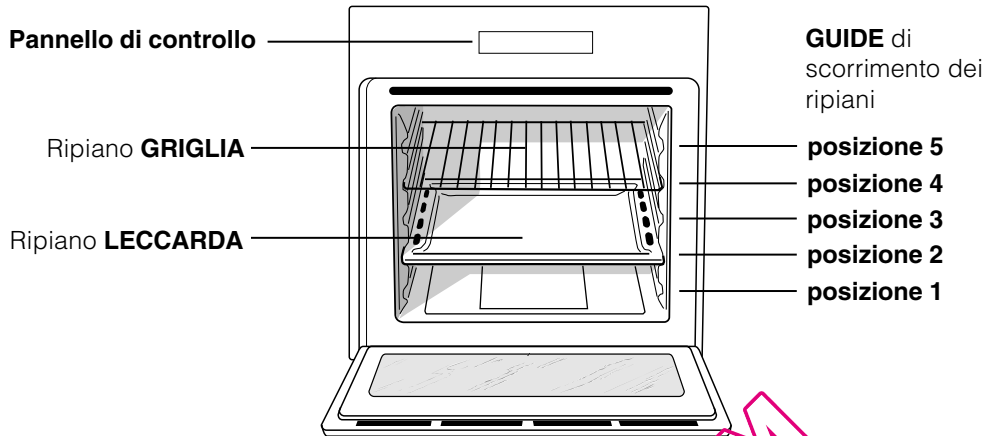

Pannello di controllo

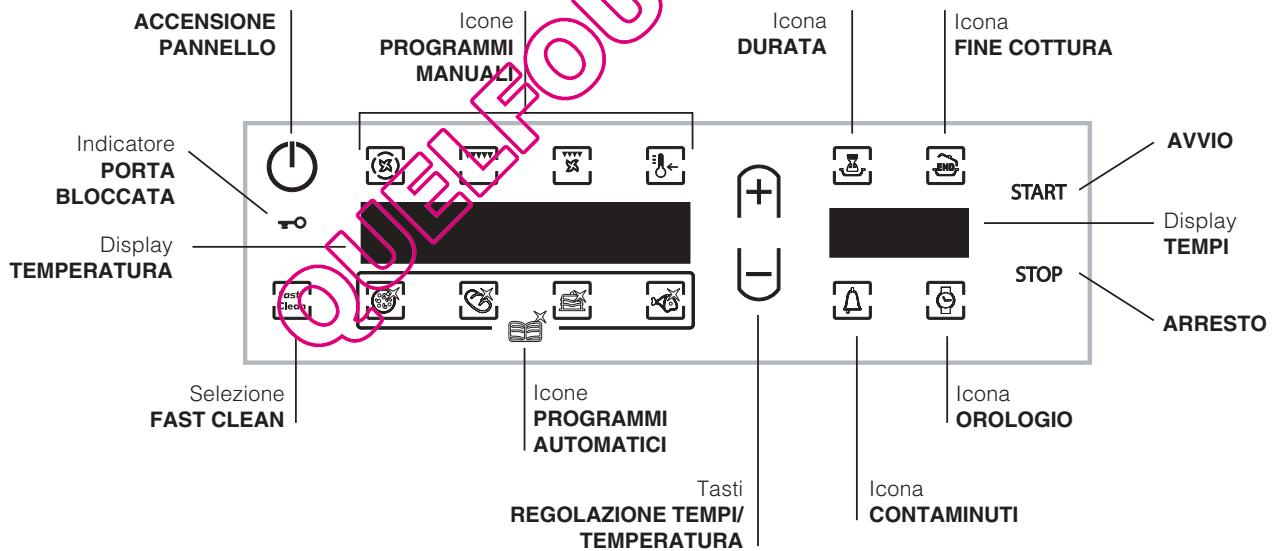

! Alla prima accensione fare funzionare il forno a vuoto per almeno un'ora con il termostato al massimo e a porta chiusa. Poi spegnere, aprire la porta del forno e aerare il locale. L'odore che si avverte è dovuto all'evaporazione delle sostanze usate per proteggere il forno.

! "Blocco comandi" e "Modalità DEMO" sono attivabili/disattivabili anche se il pannello di controllo è spento.

Blocco comandi

Per bloccare i comandi che regolano il forno, premere contemporaneamente i tasti  e . Viene emesso un segnale acustico e il display TEMPERATURA visualizza "Loc".

Premere di nuovo per sbloccare i comandi. Il tasto "STOP" rimane sempre attivo.

Modalità Demo

Il forno ha la possibilità di funzionare in modalità DEMO: si disattivano tutti gli elementi riscaldanti, lasciando però operativi i comandi.

Per attivare la modalità DEMO, premere contemporaneamente i tasti "+", , e "START". Viene emesso un segnale acustico e il display TEMPI visualizza "dEMO".

Per disattivare la modalità DEMO, premere contemporaneamente i tasti "+" e "START". Viene emesso un segnale acustico e la scritta "dEMO" scompare.



Impostare orologio e contaminuti

Dopo l'allacciamento alla rete elettrica e dopo un black-out, il tasto  e le cifre sul display TEMPI lampeggiano.

Per regolare l'ora:

1. Premere i tasti "+" e "-"; se si tengono premuti, i numeri scorrono più velocemente per facilitare l'impostazione.
2. Raggiunta l'ora esatta, attendere 10 sec per memorizzare la selezione, oppure premere

nuovamente il tasto  per fissare l'impostazione.

Per eventuali aggiornamenti, spegnere il pannello di controllo premendo il tasto ; premere il tasto  e seguire la procedura indicata.

Il contaminuti a tempo scaduto emette un segnale acustico, che si arresta dopo 6 secondi o premendo una qualsiasi icona attiva.

Per impostare il contaminuti premere il tasto  e seguire la procedura indicata per regolare l'orologio. Il

tasto  acceso segnala che il contaminuti è attivo.

! Il contaminuti non controlla l'accensione e lo spegnimento del forno.

Avviare il forno

1. Accendere il pannello di controllo premendo il tasto .
2. Premere il tasto del programma di cottura desiderato. Il display TEMPERATURA visualizza la temperatura associata al programma; il display TEMPI visualizza l'ora corrente.
3. Premere il tasto "START" per avviare la cottura.
4. Il forno entra nella fase di preriscaldamento, gli indicatori di temperatura istantanea si illuminano man mano che la temperatura sale. È possibile modificare la temperatura premendo i tasti "+" e "-".
5. Un segnale acustico e l'accensione di tutti gli indicatori di temperatura istantanea segnalano che il preriscaldamento è completo: introdurre gli alimenti da cuocere.
6. Durante la cottura è sempre possibile:
 - modificare la temperatura premendo i tasti "+" e "-";
 - programmare la durata di una cottura (*vedi Programmi*);
 - interrompere la cottura premendo il tasto "STOP".
7. In caso di black-out, se la temperatura del forno non si è abbassata troppo, l'apparecchio è dotato di un sistema che riattiva il programma dal punto in cui è stato interrotto. Le pianificazioni in attesa di avvio, invece, non vengono ripristinate al ritorno della corrente e devono essere riprogrammate.

! Nel programma BARBECUE non è previsto il preriscaldamento.

! Non appoggiare mai oggetti sul fondo del forno perché si rischiano danni allo smalto.

! Porre sempre i recipienti di cottura sulla griglia in dotazione.

Ventilazione di raffreddamento

Per ottenere una riduzione delle temperature esterne, una ventola di raffreddamento genera un getto d'aria che esce tra il pannello di controllo e la porta del forno. All'inizio del programma FAST CLEAN la ventola funziona a bassa velocità.

! A fine cottura la ventola rimane attiva finché il forno non è sufficientemente freddo.

Luce del forno

A forno spento la lampadina può essere accesa in qualunque momento aprendo la porta del forno.

Programmi

IT

Programmi di cottura manuali

! Tutti i programmi hanno una temperatura di cottura preimpostata. Essa può essere regolata manualmente, impostandola a piacere tra 40°C e 250°C. Nel programma BARBECUE il valore preimpostato è un livello di potenza espresso in %. Anch'esso può essere regolato manualmente.

Programma **MULTILIVELLO**

Si attivano tutti gli elementi riscaldanti ed entra in funzione la ventola. Poiché il calore è costante in tutto il forno, l'aria cuoce e rosola il cibo in modo uniforme. È possibile utilizzare fino a un massimo di due ripiani contemporaneamente.

Programma **BARBECUE**

Si attiva l'elemento riscaldante superiore e il girarrosto (ove presente). Premendo i tasti "+" e "-" posizionate a sinistra, il display TEMPERATURA indicherà livelli di potenza impostabili, che vanno da 5% fino a 100%. La temperatura elevata e diretta del grill è consigliata per gli alimenti che necessitano di un'alta temperatura superficiale. Effettuare le cotture con la porta del forno chiusa.

Programma **GRATIN**

Si attiva l'elemento riscaldante superiore e durante una parte del ciclo anche l'elemento riscaldante circolare, entrano in funzione la ventola e il girarrosto (ove presente). Unisce all'irradiazione termica unidirezionale la circolazione forzata dell'aria all'interno del forno.

Ciò impedisce la bruciatura superficiale degli alimenti aumentando il potere di penetrazione del calore. Effettuare le cotture con la porta del forno chiusa.

Programmi **BASSA TEMPERATURA**

Questo tipo di cottura consente di lievitare, scongelare, di preparare lo yogurth, riscaldare più o meno rapidamente, cuocere lentamente a bassa temperatura. Le temperature selezionabili sono: 40, 65, 90 °C.

Girarrosto*

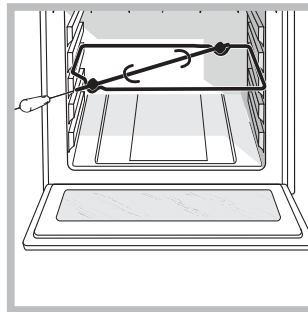

Per azionare il girarrosto (vedi figura) procedere come segue:

1. mettere la leccarda in posizione 1;
2. mettere il sostegno del girarrosto in posizione 3 e inserire lo spiedo nell'apposito foro posto sulla parete posteriore del forno;
3. azionare il girarrosto selezionando i programmi



! Col programma  avviato, se si apre la porta il girarrosto si arresta.

Programmi di cottura automatici

! La **temperatura** e la **durata di cottura** sono **prestabilite** tramite il sistema **C.O.P.® (Cottura Ottimale Programmata)** che garantisce automaticamente un risultato perfetto. E' possibile modificare solo la durata di $\pm 5/10$ minuti a seconda del programma scelto. La cottura si interrompe automaticamente e il forno avvisa quando la pietanza è cotta. La cottura può essere effettuata informando a **freddo** o a **caldo**.

! Al raggiungimento della fase di cottura il forno emette un segnale acustico.

! Non aprite la porta forno per evitare di falsare i tempi e le temperature di esecuzione delle cotture.

Programma **CARNE**

Utilizzare questa funzione per cuocere carni di vitello, maiale, agnello. Infornare a forno freddo. E' comunque possibile infornare anche a forno caldo.

Programma **DOLCI**

Questa funzione è ideale per la cottura di dolci sia a base di lievito naturale, sia a base di lievito chimico e senza lievito. Infornare a forno freddo. E' comunque possibile infornare anche a forno caldo.

* Presente solo in alcuni modelli.



Programma **PIZZA**

Utilizzare questa funzione per realizzare della pizza. Fare riferimento al capitolo seguente per la ricetta e dettagli.



Programma **PANE**

Utilizzare questa funzione per realizzare del pane. Fare riferimento al capitolo seguente per la ricetta e dettagli.



Programma **PIZZA**

Per ottenere i migliori risultati vi consigliamo di seguire attentamente le indicazioni sotto riportate:

- rispettare la ricetta;
- il peso dell'impasto deve essere da 500g a 700g.
- imburrare leggermente la leccarda.

Ricetta per la PIZZA :

1 Leccarda, Ripiano basso, a Forno Freddo o Caldo

Ricetta per 3 pizze di circa 550g : 1000g Farina, 500g Acqua, 20g Sale, 20g Zucchero, 10cl Olio di Oliva, 20g lievito fresco (oppure 2 bustini in polvere)

- Lievitazione nell' ambiente : 1 ora.
- Infornare a forno freddo o caldo

- Lanciare la cottura  PIZZA



Programma **PANE**

Per ottenere i migliori risultati vi consigliamo di seguire attentamente le indicazioni sotto riportate:

- rispettare la ricetta;
- il **peso massimo** per leccarda;
- **non dimenticare di mettere 1dl di acqua fredda sulla leccarda alla posizione 5;**
- la lievitazione del impasto va fatto a temperatura ambiente per 1 ora o 1 ora e mezzo, in funzione della temperatura della stanza, e in pratica, fino al raddoppio del impasto.

Ricetta per il PANE :

1 Leccarda di 1000g Max, Ripiano basso

2 Leccarde di 1000g Max, Ripiani basso e medio

Ricetta per 1000g d'impasto : 600g Farina, 360g Acqua, 11g Sale, 25g lievito fresco (oppure 2 bustini in polvere)

Processo:



- Mescolare la farina ed il sale in un grande recipiente.
- Diluire il lievito nell'acqua leggermente tiepida (circa 35 gradi).
- Aprite la farina a fontana.
- Versare il miscuglio di acqua e lievito
- Lavorare fino ad ottenimento di un impasto omogeneo e poco colloso, stirandolo col palmo della mano e ripiegandolo su se stesso per 10 minuti.
- Formare una palla, mettere l'impasto in un'insalatiera e ricoprirla con pellicola trasparente per evitare che la superficie dell'impasto si secchi. Mettere l'insalatiera nel forno alla funzione manuale BASSA TEMPERATURA a 40°C e lasciar lievitare per circa 1 ora (il volume dell'impasto deve raddoppiare)
- Dividere la palla per ottenere i diversi pani.
- Disponli sulla leccarda su una carta forno.
- Cospargere i pani di farina.
- Fare dei tagli sui pani.
- **non dimenticare di mettere 1dl di acqua fredda sulla leccarda alla posizione 5;** Per la pulizia, si consiglia l'utilizzo di acqua e aceto.
- Infornare a forno freddo.
- Lanciare la cottura  PANE
- Alla fine della cottura, lasciare riposare i pani su una griglia fino a completo raffreddamento.

QUELFOUR.COM



Programmare la cottura



! La programmazione è possibile solo dopo aver selezionato un programma di cottura.

Programmare la durata



1. Premere il tasto ; il tasto  e le cifre sul display TEMPI lampeggiano.
 2. Per impostare la durata premere i tasti “+” e “-”; se si tengono premuti i numeri scorrono più velocemente per facilitare l'impostazione.
 3. Raggiunta la durata desiderata, attendere 10 sec per memorizzare la selezione, oppure premere nuovamente il tasto  per fissare l'impostazione.
 4. Premere il tasto “START” per attivare la programmazione.
 5. A tempo scaduto, sul display TEMPERATURA compare la scritta END e viene emesso un segnale acustico.
- Esempio: sono le 9:00 e viene programmata una durata di 1 ora e 15 minuti. Il programma si arresta automaticamente alle 10:15.

Programmare una cottura ritardata

1. Premere il tasto  e seguire la procedura da 1 a 3 descritta per la durata.
 2. Poi premere il tasto  e regolare l'ora di fine premendo i tasti “+” e “-”; se si tengono premuti i numeri scorrono più velocemente per facilitare l'impostazione.
 3. Raggiunta l'ora di fine cottura desiderata, attendere 10 sec per memorizzare la selezione, oppure premere nuovamente il tasto  per fissare l'impostazione.
 4. Premere il tasto “START” per attivare la programmazione.
 5. A tempo scaduto, sul display TEMPERATURA la scritta END e viene emesso un segnale acustico.
- Esempio: sono le ore 9:00, viene programmata una durata di 1 ora e 15 minuti e le 12:30 come ora di fine. Il programma inizia automaticamente alle ore 11:15.

I tasti  e  lampeggiano per segnalare che è stata effettuata una programmazione. Dopo la programmazione, nel periodo di attesa della partenza della cottura, il display TEMPI visualizza alternativamente la durata e l'ora di fine cottura.

Per annullare una programmazione premere il tasto “STOP”.

! Selezionando una cottura è attivo il tasto , ma non il tasto . Impostando la durata, il tasto  si attiva ed è possibile programmare una cottura ritardata.

Consigli pratici di cottura

! Nelle cotture ventilate non utilizzare le posizioni 1 e 5: sono investite direttamente dall'aria calda che potrebbe provocare bruciature sui cibi delicati.

! Nelle cotture BARBECUE e GRATIN, in particolare se praticate col girarrosto, disporre la leccarda in posizione 1 per raccogliere i residui di cottura (sughi e/o grassi).

MULTILIVELLO

- Utilizzare le posizioni 2 e 4, mettendo alla 2 i cibi che richiedono maggior calore.
- Disporre la leccarda in basso e la griglia in alto.

BARBECUE

- Inserire la griglia in posizione 3 o 4, disporre gli alimenti al centro della griglia.
- Si consiglia di impostare il livello di energia al massimo. Non allarmarsi se la resistenza superiore non resta costantemente accesa: il suo funzionamento è controllato da un termostato.

PIZZA

- Utilizzare una teglia in alluminio leggero, appoggiandola sulla griglia in dotazione. Con la leccarda si allungano i tempi di cottura e difficilmente si ottiene una pizza croccante.
- Nel caso di pizze molto farcite è consigliabile inserire la mozzarella a metà cottura.

Tabella cottura

Programmi	Alimenti	Peso (Kg)	Posizione dei ripiani		Preriscaldamento	Temperatura consigliata (°C)	Durata cottura (minuti)
			guide standard	guide scorrevoli			
Multilivello*	Pizza su 2 ripiani		2 e 4	1 e 3	Si	220-230	20-25
	Crostate su 2 ripiani/torte su 2 ripiani		2 e 4	1 e 3	Si	180	30-35
	Pan di spagna su 2 ripiani (su leccarda)		2 e 4	1 e 3	Si	170	20-25
	Pollo arrosto + patate	1+1	1 e 2/3	1 e 3	Si	200-210	65-75
	Agnello	1	2	1	Si	190-200	45-50
	Sgombro	1	1 o 2	1	Si	180	30-35
	Lasagne	1	2	1	Si	190-200	35-40
	Bigné su 2 ripiani		2 e 4	1 e 3	Si	190	20-25
	Biscotti su 2 ripiani		2 e 4	1 e 3	Si	190	10-20
	Salatini di sfoglia al formaggio su 2 ripiani		2 e 4	1 e 3	Si	210	20-25
Torte salate		1 e 3	1 e 3	Si	200	20-30	
Barbecue*	Sgombri	1	4	3	No	100%	15-20
	Sogliole e seppie	0,7	4	3	No	100%	10-15
	Spiedini di calamari e gamberi	0,7	4	3	No	100%	8-10
	Filetto di merluzzo	0,7	4	3	No	100%	10-15
	Verdure alla griglia	0,5	3 o 4	2 o 3	No	100%	15-20
	Bistecca di vitello	0,8	4	3	No	100%	15-20
	Salsicce	0,7	4	3	No	100%	15-20
	Hamburger	n° 4 o 5	4	3	No	100%	10-12
	Toast (o pane tostato)	n° 4 o 6	4	3	No	100%	3-5
	Pollo allo spiedo con girarrosto (ove presente)	1	-	-	No	100%	70-80
	Agnello allo spiedo con girarrosto (ove presente)	1	-	-	No	100%	70-80
Gratin*	Pollo alla griglia	1,5	2	2	No	210	55-60
	Seppie	1	2	2	No	200	30-35
	Pollo allo spiedo con girarrosto (ove presente)	1,5	-	-	No	210	70-80
	Anatra allo spiedo con girarrosto (ove presente)	1,5	-	-	No	210	60-70
	Arrosto di vitello o manzo	1	2	2	No	210	60-75
	Arrosto di maiale	1	2	2	No	210	70-80
	Agnello	1	2	2	No	210	40-45
Bassa temperatura	Scongellamento		2 o 3	2	No	-	-
	Lievitazione		2 o 3	2	No	-	60-90
	Riscaldamento cibi		2 o 3	2	No	-	-
	Pastorizzazione		2 o 3	2	No	-	-
Pizza automatica	Pizza (vedi ricetta)	1	2	2	No	-	23-33
	Focaccia (impasto di pane)	1	2	2	No	-	23-33
Pane automatico	Pane (vedi ricetta)	1	2	2	No	-	55
Dolci automatico	Dolci a pasta lievitata	1	2 o 3	2	No	-	35-55
Carne automatico	Arrosti	1	2 o 3	2	No	-	60-80

* I tempi di cottura sono indicativi e possono essere modificati in base ai propri gusti personali. I tempi di preriscaldamento del forno sono preimpostati e non modificabili manualmente.

Precauzioni e consigli

IT

! L'apparecchio è stato progettato e costruito in conformità alle norme internazionali di sicurezza. Queste avvertenze sono fornite per ragioni di sicurezza e devono essere lette attentamente.

Sicurezza generale

- L'apparecchio è stato concepito per un uso di tipo non professionale all'interno dell'abitazione.
- L'apparecchio non va installato all'aperto, nemmeno se lo spazio è riparato, perché è molto pericoloso lasciarlo esposto a pioggia e temporali.
- Per movimentare l'apparecchio servirsi sempre delle apposite maniglie poste sui fianchi del forno.
- Non toccare la macchina a piedi nudi o le mani o i piedi bagnati o umidi.
- L'apparecchio deve essere usato per cuocere alimenti, solo da persone adulte e secondo le istruzioni riportate in questo libretto.
- **Durante l'uso dell'apparecchio gli elementi riscaldanti e alcune parti della porta forno diventano molto calde. Fare attenzione a non toccarle e tenere i bambini a distanza.**
- Evitare che il cavo di alimentazione di altri elettrodomestici entri in contatto con parti calde del forno.
- Non ostruire le aperture di ventilazione e di smaltimento di calore.
- Impugnare la maniglia di apertura della porta al centro: ai lati potrebbe essere calda.
- Utilizzare sempre guanti da forno per inserire o estrarre recipienti.
- Non rivestire il fondo del forno con fogli di alluminio.
- Non riporre materiale infiammabile nel forno: se l'apparecchio viene messo inavvertitamente in funzione potrebbe incendiarsi.
- Non staccare la spina dalla presa della corrente tirando il cavo, bensì afferrando la spina.
- Non fare pulizia o manutenzione senza aver prima staccato la spina dalla rete elettrica.
- In caso di guasto, in nessun caso accedere ai meccanismi interni per tentare una riparazione. Contattare l'Assistenza (*vedi Assistenza*).
- Non appoggiare oggetti pesanti sulla porta del forno aperta.
- Evitare che i bambini giochino con l'apparecchio.

- Non è previsto che l'apparecchio venga utilizzato da persone (bambini compresi) con ridotte capacità fisiche, sensoriali o mentali, da persone inesperte o che non abbiano familiarità con il prodotto, a meno che non vengano sorvegliate da una persona responsabile della loro sicurezza o non abbiano ricevuto istruzioni preliminari sull'uso dell'apparecchio.

Smaltimento

- Smaltimento del materiale di imballaggio: attenersi alle norme locali, così gli imballaggi potranno essere riutilizzati.
- La direttiva Europea 2002/96/CE sui rifiuti di apparecchiature elettriche ed elettroniche (RAEE), prevede che gli elettrodomestici non debbano essere smaltiti nel normale flusso dei rifiuti solidi urbani. Gli apparecchi dismessi devono essere raccolti separatamente per ottimizzare il tasso di recupero e riciclaggio dei materiali che li compongono ed impedire potenziali danni per la salute e l'ambiente. Il simbolo del cestino barrato è riportato su tutti i prodotti per ricordare gli obblighi di raccolta separata. Per ulteriori informazioni, sulla corretta dismissione degli elettrodomestici, i detentori potranno rivolgersi al servizio pubblico preposto o ai rivenditori.

Risparmiare e rispettare l'ambiente

- Azionando il forno negli orari che vanno dal tardo pomeriggio fino alle prime ore del mattino si collabora a ridurre il carico di assorbimento delle aziende elettriche. Le opzioni di programmazione dei programmi, in particolar modo la "cottura ritardata" (*vedi Programmi*) e la "pulizia automatica ritardata" (*vedi Manutenzione e cura*), permettono di organizzarsi in tal senso.
- Si raccomanda di effettuare sempre le cotture al BARBECUE e GRATIN a porta chiusa: sia per ottenere migliori risultati che per un sensibile risparmio di energia (10% circa).
- Mantenere efficienti e pulite le guarnizioni, in modo che aderiscano bene alla porta e non procurino dispersioni di calore.

Escludere la corrente elettrica

Prima di ogni operazione isolare l'apparecchio dalla rete di alimentazione elettrica.

Pulire l'apparecchio

- Le parti esterne smaltate o inox e le guarnizioni in gomma possono essere pulite con una spugnetta imbevuta di acqua tiepida, e sapone neutro. Se le macchie sono difficili da asportare usare prodotti specifici. Si consiglia di sciacquare abbondantemente e di asciugare dopo la pulizia. Non usare polveri abrasive o sostanze corrosive.
- L'interno del forno va pulito preferibilmente ogni volta dopo l'uso, quando è ancora tiepido. Usare acqua calda e detersivo, risciacquare e asciugare con un panno morbido. Evitare gli abrasivi.
- Gli accessori possono essere lavati come normali stoviglie, anche in lavastoviglie ad eccezione delle guide scorrevoli.
- Si consiglia di non spruzzare detergenti direttamente sulla zona comandi ma di utilizzare una spugnetta.

! Non utilizzare mai pulitori a vapore o ad alta pressione per la pulizia dell'apparecchio.

Pulire la porta

Pulire il vetro della porta con spugne e prodotti non abrasivi e asciugare con un panno morbido; non usare materiali ruvidi abrasivi o raschietti metallici affilati che possono graffiare la superficie e causare la frantumazione del vetro.

Per una pulizia più accurata è possibile smontare la porta del forno:

1. aprire completamente la porta (vedi figura);
2. alzare e ruotare le levette poste sulle due cerniere (vedi figura);

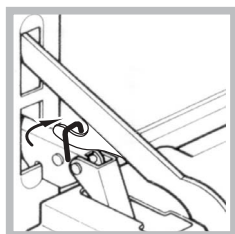
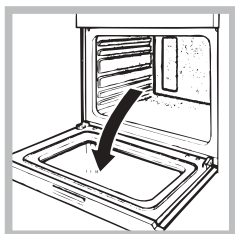

3. afferrare la porta ai due lati esterni, richiudendola lentamente ma non del tutto. Poi tirare la porta verso di sé estraendola dalla sua sede (vedi figura). Rimontare la porta seguendo il

procedimento in senso contrario.

Controllare le guarnizioni

Controllare periodicamente lo stato della guarnizione attorno alla porta del forno. In caso risulti danneggiata rivolgersi al Centro Assistenza più vicino (vedi Assistenza). È consigliabile non usare il forno fino all'avvenuta riparazione.

Sostituire la lampadina

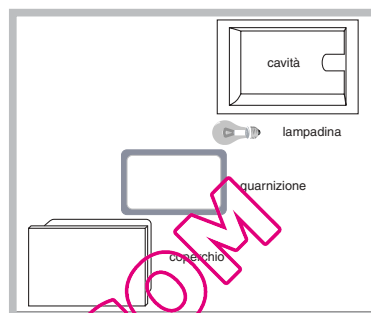

Per sostituire la lampadina di illuminazione del forno:

1. Togliere il coperchio in vetro, servendosi di un cacciavite.
 2. Svitare la lampadina e sostituirla con una analoga: potenza 15 W, attacco E 14.
- Rimontare il coperchio, prestando attenzione a posizionare correttamente la guarnizione (vedi figura).

Montaggio del Kit Guide Scorrevoli

Per montare le guide scorrevoli:

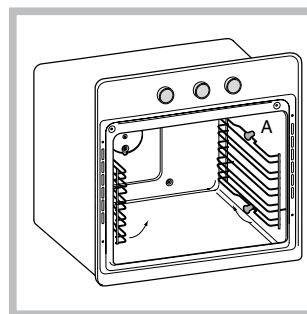

1. Togliere i due telai estraendoli dai distanzieri A (vedi figura).

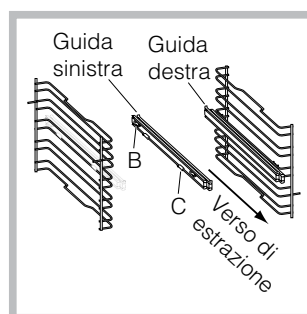

2. Scegliere il ripiano in cui inserire la guida scorrevole. Facendo attenzione al verso di estrazione della guida stessa, posizionare sul telaio prima l'incastro B e poi l'incastro C.

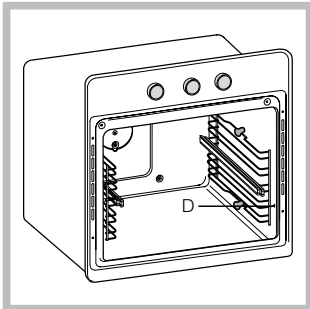

3. Fissare i due telai con le guide montate negli appositi fori posti sulle pareti del forno (vedi figura). I fori per il telaio sinistro sono posizionati in alto, mentre i fori per quello destro sono in basso.

4. Infine incastrare i telai sui distanzieri A.

! Non inserire le guide scorrevoli alla posizione 5.

Pulizia automatica FAST CLEAN

Il programma FAST CLEAN porta la temperatura interna del forno a raggiungere i 500°C e attiva il processo di pirolisi, ossia la carbonizzazione dei residui. Lo sporco viene letteralmente incenerito. Durante la pulizia automatica, le superfici possono diventare molto calde: tenere i bambini a distanza. Attraverso il vetro della porta forno è possibile notare alcune particelle che si illuminano: si tratta di una combustione istantanea, assolutamente normale, che non comporta alcun pericolo.

Prima di attivare FAST CLEAN:

- con una spugna umida togliere dall'interno del forno i residui più consistenti. Non usare detersivi;
- estrarre tutti gli accessori;
- non lasciare strofinacci o presine sulla maniglia.

! Se il forno è eccessivamente caldo la pirolisi potrebbe non avviarsi. Aspettare che si raffreddi.

! L'attivazione del programma è possibile solo dopo aver chiuso la porta del forno.

Per attivare il programma Fast Clean premere il tasto



; il display TEMPI visualizza la durata di default di 1:30h (ciclo normale) mentre il display TEMPERATURA visualizza la scritta "nor"; premendo il tasto "+" si passa al ciclo intensivo "int", la durata è 2h; premendo il tasto "-" si passa al ciclo economico "eco" e la durata è 1h.



Dispositivi di sicurezza

- la porta si blocca automaticamente non appena la temperatura raggiunge valori elevati;
- in caso di evento anomalo, l'alimentazione degli elementi riscaldanti viene interrotta;
- a bloccaggio della porta avvenuto non è più possibile modificare le impostazioni di durata e fine.

! La programmazione è possibile solo dopo aver selezionato il programma FAST CLEAN.

Programmare la pulizia automatica ritardata

1. Premere il tasto ; il tasto  e le cifre sul display TEMPI lampeggiano.
 2. Per impostare il tempo premere i tasti "+" e "-"; se si tengono premuti i numeri scorrono più velocemente per facilitare l'impostazione.
 3. Raggiunta l'ora di fine desiderata, attendere 10 sec per memorizzare la selezione, oppure premere nuovamente il tasto  per fissare l'impostazione.
 4. Premere il tasto "START" per attivare la programmazione.
 5. A tempo scaduto, sul display TEMPERATURA compare la scritta END e viene emesso un segnale acustico.
- Esempio: sono le ore 9:00, viene scelta una FAST CLEAN con livello Economico e quindi con una durata preimpostata di 1 ora. Si pianifica le 12:30 come ora di fine. Il programma inizia automaticamente alle ore 11:30.

Le icone  e  lampeggiano per segnalare che è stata effettuata una programmazione. Dopo la programmazione, nel periodo di attesa della partenza della fast clean, il display TEMPI visualizza alternativamente la durata e l'ora di fine FAST CLEAN.

Per annullare una programmazione premere il tasto "STOP".

Al termine della pulizia automatica

Per poter aprire la porta del forno sarà necessario attendere che la temperatura del forno sia scesa a un livello accettabile. A questo punto è possibile constatare la presenza di alcuni depositi di polvere bianca sul fondo e sulle pareti del forno: rimuoverle con una spugna umida a forno freddo. Se invece si desidera approfittare del calore immagazzinato per avviare una cottura, le polveri possono anche restare: non comportano alcun pericolo per gli alimenti da cucinare.

Attenzione:

L'apparecchio è dotato di un sistema di diagnostica automatica che consente di rilevare eventuali malfunzionamenti. Questi vengono comunicati dal display tramite messaggi del tipo: "ER" seguito da numeri. In questi casi è necessario l'intervento dell'assistenza tecnica.

Prima di contattare l'Assistenza:

- Verificare se l'anomalia può essere risolta autonomamente;
- Riavviare il programma per controllare se l'inconveniente è stato ovviato;
- In caso negativo, contattare il Servizio Assistenza Tecnico Autorizzato.

! Non ricorrere mai a tecnici non autorizzati.

Comunicare:

- il messaggio visibile sul display TEMPERATURA
- Il modello della macchina (Mod.)
- Il numero di serie (S/N)

Queste ultime informazioni si trovano sulla targhetta caratteristiche posta sull'apparecchio

Assistenza attiva 7 giorni su 7



ASSISTENZA - RICAMBI - ACCESSORI
199.199.199
NUMERO UNICO

In caso di necessità d'intervento chiamare il Numero Unico Nazionale 199.199.199*.

Un operatore sarà a completa disposizione per fissare un appuntamento con il Centro Assistenza Tecnico Autorizzato più vicino al luogo da cui si chiama.

È attivo 7 giorni su 7, sabato e domenica compresi, e non lascia mai inascoltata una richiesta.

*Al costo di 14,26 centesimi di Euro al minuto (iva inclusa) dal Lun. al Ven. dalle 08:00 alle 18:30, il Sab. dalle 08:00 alle 13:00 e di 5,58 centesimi di Euro al minuto (iva inclusa) dal Lun. al Ven. dalle 18:30 alle 08:00, il Sab. dalle 13:00 alle 08:00 e i giorni festivi, per chi chiama da telefono fisso.

Per chi chiama da radiomobile le tariffe sono legate al piano tariffario dell'operatore telefonico utilizzato.

Le suddette tariffe potrebbero essere soggette a variazione da parte dell'operatore telefonico; per maggiori informazioni consultare il sito www.aristonchannel.com.

Operating Instructions

OVEN

GB

IT

Italiano, 1

GB

English, 14

FR

Français, 27

ES

Espanol, 40

PT

Português, 53

FQ 103 GP.1 F /HA
FZ 103 GP.1 F /HA
FZ 103 GP.1 IX F /HA
FQ 103 GP.1 /HA
FZ 103 GP.1 IX /HA
FZ 1032 GP.1 IX F /HA
F 1039 GP.1 IX F /HA
F 1039 GP.1 F /HA
F 103 GP.1 IX F /HA
F 103 GP.1 F /HA
FH 1039P /HA
FH 1039P IX /HA
FH 103 P /HA
FH 103 P IX/HA

Contents

Installation, 15-16

Positioning
Electrical connection
Data plate

Description of the appliance, 17

Overall view
Control panel

Start-up and use, 18

Control panel lock
DEMO mode
Setting the clock and timer
Starting the oven

Cooking modes, 19-22

Manual cooking modes
Automatic cooking modes
Programming the cooking mode
Practical cooking advice
Cooking advice table

Precautions and tips, 23

General safety
Disposal
Respecting and conserving the environment

Care and maintenance, 24-25

Switching the appliance off
Cleaning the appliance
Cleaning the oven door
Replacing the light bulb
Assembling the sliding rack kit
Automatic cleaning with the FAST CLEAN function

Assistance, 26

 **Hotpoint**
ARISTON

! Before operating your new appliance please read this instruction booklet carefully. It contains important information concerning the safe operation, installation and maintenance of the appliance.

! Please keep these operating instructions for future reference. Pass them on to possible new owners of the appliance.

Positioning

! Keep all packaging materials out of the reach of children. It may present a choking or suffocation hazard (see *Precautions and tips*).

! The appliance must be installed by a qualified professional in accordance with the instructions provided. Incorrect installation may cause harm to people and animals or may damage property.

Built-in appliance

Use the appropriate cabinet to ensure that the appliance functions properly.

- The panels adjacent to the oven must be made of heat-resistant material.
- Cabinets with a veneer exterior must be assembled with glues which can withstand temperatures of up to 100°C.
- To install the oven **under the counter** (see *diagram*) and in a **kitchen unit**, the cabinet must have the following dimensions:

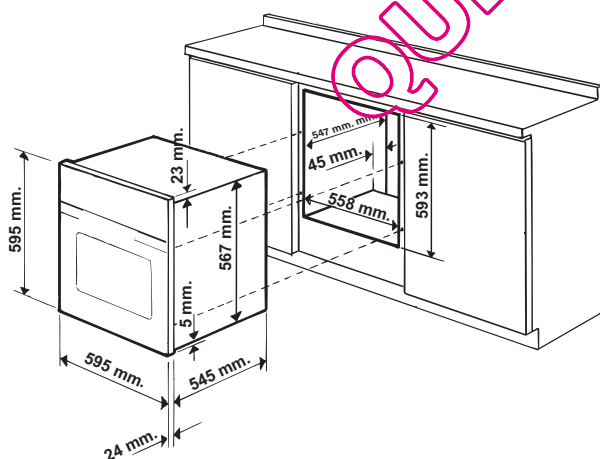

! The appliance must not come into contact with electrical parts once it has been installed. The indications for consumption given on the data plate have been calculated for this type of installation.

Ventilation

To ensure adequate ventilation is provided, the back panel of the cabinet must be removed. It is advisable to install the oven so that it rests on two strips of wood, or on a completely flat surface with an opening of at least 45 x 560 mm (see *diagrams*).

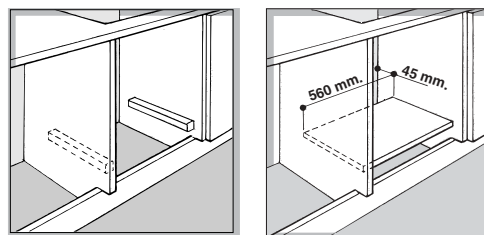

Centring and fixing

Position the 4 tabs on the side of the oven so that they are lined up with the 4 holes on the outer frame. Adjust the tabs according to the thickness of the cabinet side panel, as shown below:

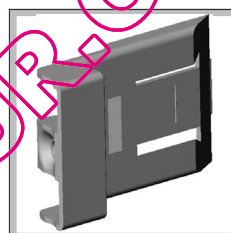

20 mm thick: take off the removable part of the tab (see *diagram*).

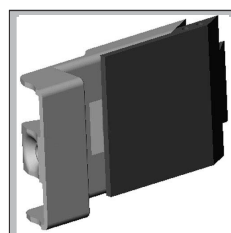

18 mm thick: use the first groove, which has already been set in the factory (see *diagram*).

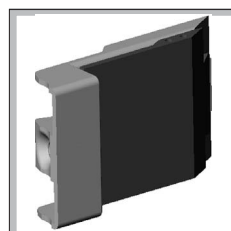

16 mm thick: use the second groove (see *diagram*).

Secure the appliance to the cabinet by opening the oven door and putting 4 screws into the 4 holes on the outer frame.

! All parts which ensure the safe operation of the appliance must not be removable without the aid of a tool.

Electrical connection

! Ovens equipped with a three-pole power supply cable are designed to operate with alternating current at the voltage and frequency indicated on the data plate located on the appliance (*see below*).

Fitting the power supply cable

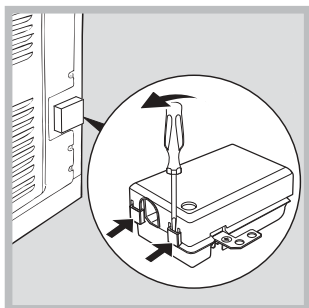

1. Open the terminal board by inserting a screwdriver into the side tabs of the cover. Use the screwdriver as a lever by pushing it down to open the cover (*see diagram*).

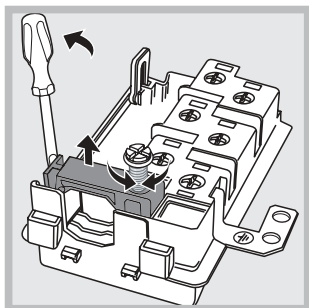

2. Loosen the cable clamp screw and remove it, using a screwdriver as a lever (see figure).

3. Remove the wire contact screws L-N- \perp , then fasten the wires under the screw heads, respecting the colour code: Blue (N), Brown (L) and Yellow-Green (\perp).

Connecting the supply cable to the mains

Install a standardised plug corresponding to the load indicated on the data plate (*see table*). The appliance must be directly connected to the mains using an omnipolar circuit-breaker with a minimum contact opening of 3 mm installed between the appliance and the mains. The circuit-breaker must be suitable for the charge indicated and must comply with current electrical regulations (the earthing wire must not be interrupted by the circuit-breaker). The supply cable must be positioned so that it does not come into contact with temperatures higher than 50°C at any point.

! The installer must ensure that the correct electrical connection has been made and that it is fully compliant with safety regulations.

Before connecting the appliance to the power supply, make sure that:

- The appliance is earthed and the plug is compliant with the law.

- The socket can withstand the maximum power of the appliance, which is indicated on the data plate (*see below*).
- The voltage is in the range between the values indicated on the data plate (*see below*).
- The socket is compatible with the plug of the appliance. If the socket is incompatible with the plug, ask an authorised technician to replace it. Do not use extension cords or multiple sockets.



! Once the appliance has been installed, the power supply cable and the electrical socket must be easily accessible.

! The cable must not be bent or compressed.

! The cable must be checked regularly and replaced by authorised technicians only (*see Assistance*).

! The manufacturer declines any liability should these safety measures not be observed.

TABLE OF CHARACTERISTICS

Dimensions	width 43.5 cm height 32 cm depth 40 cm
Volume	56 l
Dimensions *	width 43.5 cm height 32 cm depth 41.5 cm
Volume *	58 l
Electrical connections	voltage: 220-240V ~ 50Hz maximum power absorbed 2800 W
ENERGY LABEL **	Directive 2002/40/EC on the label of electric ovens. Regulation EN 50304 Declared energy consumption for Forced convection Class  Gratin
 	This appliance conforms to the following European Economic Community directives: 2006/95/EEC dated 12/12/06 (Low Voltage) and subsequent amendments – 2004/108/EEC dated 15/12/04 (Electromagnetic Compatibility) and subsequent amendments - 93/68/EEC dated 22/07/93 and subsequent amendments. 2002/96/EEC and subsequent amendments.

* With glass panel fitted to the inside of the door

** Without removable guide rails

Description of the appliance

Overall view

GB

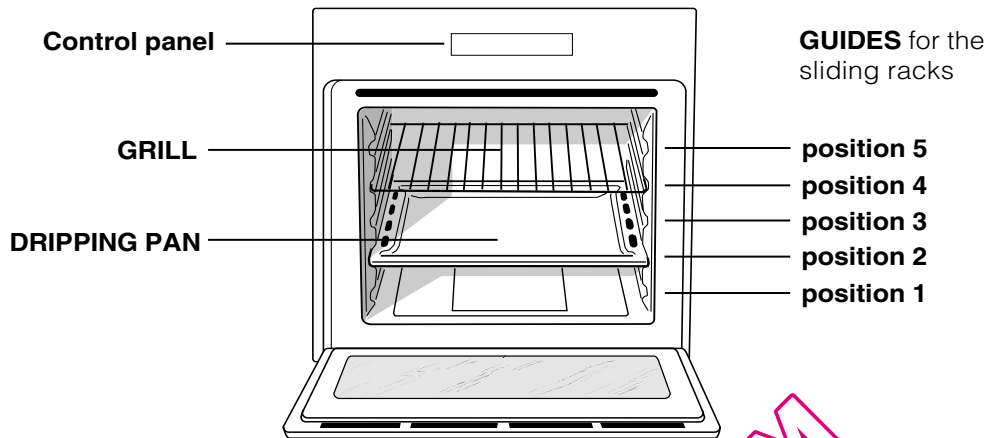

Control panel

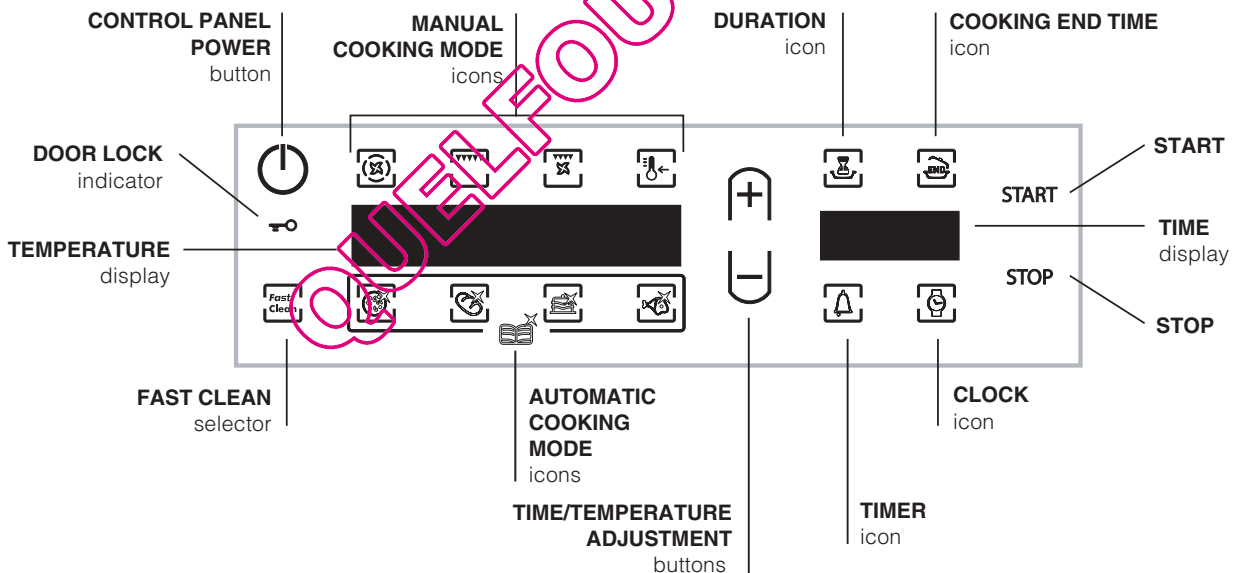

Start-up and use

GB

! The first time you use your appliance, heat the empty oven with its door closed at its maximum temperature for at least half an hour. Ensure that the room is well ventilated before switching the oven off and opening the oven door. The appliance may emit a slightly unpleasant odour caused by protective substances used during the manufacturing process burning away.

! The "Control panel lock" and "DEMO mode" can be activated/deactivated even when the control panel is switched off.

Control panel lock

To lock the oven controls, press the  and  buttons simultaneously. A buzzer will sound and the TEMPERATURE display shows "Loc". Press again to unlock the controls. The "STOP" button is always active.

Demo mode

The oven can operate in the DEMO mode: all heating elements are deactivated, and the controls remain operative.

To activate the DEMO mode, press the "+", , and "START" buttons simultaneously. A buzzer will sound and the TIME display shows "DEMO".

To activate the DEMO mode, press the "+" and "START" buttons simultaneously. A buzzer will sound and the "DEMO" message disappears from the display.

Setting the clock and timer

After connection to the power supply network or after a blackout, the  button and the digits on the TIME display will flash.



To set the time:

1. Press buttons "+" and "-"; press and hold to scroll the numbers quicker and make setting easier.
2. Once the exact time is reached, wait 10 seconds for

the selection to be memorized, or press the  button again to fix the setting.

To make any necessary changes, switch off the control panel by pressing the  button, then press the  button and follow the steps indicated.

When the set time has elapsed, the timer emits a buzzer that will automatically stop after 6 seconds or when any active icon on the control panel is pressed.

To set the timer, press the  button and follow the procedure used to set the clock. The  button switched on indicates that the timer has been activated.

! The timer does not switch the oven on or off.

Starting the oven

1. Switch the control panel on by pressing the  button.
2. Press the button corresponding to the desired cooking mode. The TEMPERATURE display shows the temperature of the cooking mode; the TIME display shows the current time.
3. Press the "START" button to begin cooking.
4. The oven will begin its preheating phase, the current temperature indicators will light up as the temperature rises. The temperature may be adjusted by pressing the "+" and "-" buttons.
5. When preheating is finished, a buzzer will sound and all current temperature indicators will be turned on: the food can then be placed in the oven.
6. During cooking it is always possible to:
 - adjust the temperature by pressing the "+" and "-" buttons;
 - set the duration of a cooking mode (see Cooking Modes);
 - interrupt cooking by pressing the "STOP" button.
7. In case of a blackout, an automatic system will reactivate the cooking mode from where it was interrupted, provided the oven temperature has not dropped below a certain level. Programmed cooking modes which have not started will not be restored and must be reprogrammed.

! There is no preheating stage for the BARBECUE mode.

! Never put objects directly on the bottom of the oven; this will avoid the enamel coating being damaged.

! Always place cookware on the rack(s) provided.

Cooling ventilation

In order to cool down the external temperature of the oven, a cooling fan generates a stream of air which escapes between the oven control panel and the oven door. At the beginning of the FAST CLEAN mode, the cooling fan operates at low speed.

! Once the cooking has been completed, the cooling fan continues to operate until the oven has cooled down sufficiently.

Oven light

When the oven is not in operation, the lamp can be switched on at any time by opening the oven door.

Manual cooking modes

! All cooking modes have a default cooking temperature which may be adjusted manually between 40°C and 250°C as desired. In the BARBECUE mode, the default power level value is indicated as a percentage (%) and may also be adjusted manually.

MULTILEVEL mode

All heating elements and the fan are activated. Since the heat remains constant throughout the oven, the air cooks and browns food in a uniform manner. A maximum of two racks may be used at the same time.

BARBECUE mode

The top heating element and the rotisserie spit (where present) are activated. By pressing the “+” and “-” buttons on the left hand side of the control panel, the power levels that may be set will appear on the TEMPERATURE display; these range between 5% and 100%. The high and direct temperature of the grill is recommended for food that requires high surface temperature. Always cook in this mode with the oven door closed.

GRATIN mode

The top heating element and the rotisserie spit (where present) are activated and the fan begins to operate. During part of the cycle the circular heating element is also activated. This combination of features increases the effectiveness of the unidirectional thermal radiation of the heating elements through forced circulation of the air throughout the oven.

This helps prevent food from burning on the surface and allows the heat to penetrate right into the food. Always cook in this mode with the oven door closed.



LOW TEMPERATURE modes

This type of cooking can be used for proving, defrosting, preparing yoghurt, heating dishes at the required speed and slow cooking at low temperatures. The temperature options are: 40, 65, 90 °C.

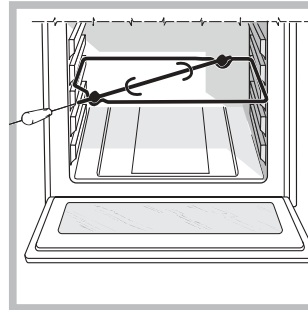
Spit roast *



To operate the rotisserie spit (see diagram) proceed as follows:

1. Place the dripping pan in position 1.
2. Place the rotisserie support in position 3 and insert the spit into the hole provided on the back panel of the oven.
3. Start the spit roast function by selecting the  or  modes.

! When the  mode is activated, the rotisserie spit will stop if the door is opened.

Automatic cooking modes

! The **temperature** and **cooking duration** are **pre-set** values, guaranteeing a perfect result every time - automatically. These values cannot be adjusted and use the **C.O.P.® (Programmed Optimal Cooking)** system. The cooking cycle stops automatically and the oven indicates when the dish is cooked. You may start cooking whether the oven has been **preheated** or **not**.

! When the cooking stage has been reached, the oven buzzer sounds.

! Do not open the oven door as this will disrupt the duration and temperature.

MEAT mode

Use this function to cook beef, pork and lamb. Place the meat inside the oven while it is still cold. The dish may also be placed in a preheated oven.

BAKED CAKES mode

This function is ideal for cooking desserts which are made using natural yeast, baking powder and desserts which contain no yeast. Place the dish in the oven while it is still cold. The dish may also be placed in a preheated oven.

* Only on certain models.

 **PIZZA** mode

Use this function to make pizza. Please see the following chapter for further details.

 **BREAD** mode

Use this function to make bread. Please see the following chapter for further details.

 **PIZZA** mode

To obtain the best results, we recommend that you carefully observe the instructions below:

- Follow the recipe.
- The weight of the dough should be between 500 g and 700 g.
- Lightly grease the dripping pan.

Recipe for PIZZA:

1 dripping pan on a low shelf level, hot or cold oven

Recipe for 3 pizzas weighing approximately 550 g:

1000 g flour, 500 ml water, 20 g salt, 20 g sugar, 100 ml olive oil, 20 g fresh yeast (or 2 sachets of powder yeast)

- Leavening at room temperature: 1 hour.
- Place inside hot or cold oven.
- Start the  PIZZA cooking mode.

 **BREAD** mode

To obtain the best results, we recommend that you carefully observe the instructions below:

- Follow the recipe.
- Do not exceed the **maximum weight** of the dripping pan.
- **Remember to pour 100 ml of cold water into the baking tray in position 5.**
- The dough must be left to rise at room temperature for 1 – 1 ½ hours (depending on the room temperature) or until the dough has doubled in size.

Recipe for BREAD:

1 Dripping pan holding 1000 g Max, lower level

2 Dripping pans each holding 1000 g Max, medium and lower levels

Recipe for 1000 g of dough: 600 g flour, 360 g water, 11g salt, 25 g fresh yeast (or 2 sachets of powder yeast)



Method:

- Mix flour and salt in a large bowl.
- Dilute yeast in lukewarm water (approximately 35 degrees).
- Make a small well in the mound of flour.
- Pour in water and yeast mixture.
- Knead dough by stretching and folding it over itself with the palm of your hand for 10 minutes until it has a uniform consistency and is not too sticky.
- Form the dough into a ball shape, place it in a large bowl and cover it with transparent plastic wrap to prevent the surface of the dough from drying out. Select the manual LOW TEMPERATURE function on the oven and set the temperature to 40°C. Place the bowl inside and leave the dough to rise for approximately 1 hour (the dough should double in volume).
- Cut the dough into equal sized loaves.
- Place them in the dripping pan on oven paper.
- Cover the loaves with flour.
- Make incisions on the loaves.
- **Remember to pour 100 ml of cold water into the baking tray in position 5.** For cleaning purposes, we recommend the use of water and vinegar.
- Place the loaves inside the oven while it is still cold.
- Start the  BREAD cooking mode.
- Once baked, leave the loaves on one of the grill racks until they have cooled completely.



Programming cooking



! A cooking mode must be selected before programming can take place.

Programming the duration



1. Press the  button; the  button and the numbers on the TIME display will flash.
2. To set the duration, press buttons "+" and "-"; press and hold to scroll the numbers quicker and make setting easier.
3. Once the desired duration setting is reached, wait 10 seconds for the selection to be memorized, or press button  again to fix the setting.
4. When the set time has elapsed, END appears on the TEMPERATURE display and a buzzer sounds.
 - For example: it is 9:00 a.m. and a time of 1 hour and 15 minutes is programmed. The programme will stop automatically at 10:15 a.m.

Programming delayed cooking

1. Press the  button and repeat steps 1 to 3 as described for the duration setting.
2. Then press the  button and set the end of cooking time by pressing buttons "+" and "-"; press and hold to scroll the numbers quicker and make setting easier.
3. Once the end of cooking time is reached, wait 10 seconds for the selection to be memorized, or press the  button again to fix the setting.
4. Press the "START" button to confirm the programming process.
5. When the selected time has elapsed, END appears on the TEMPERATURE display and a buzzer sounds.
 - For example: it is 9:00 a.m. and a time of 1 hour and 15 minutes is programmed and the end time is set to 12:30. The programme will start automatically at 11:15 a.m.

The  and  buttons will flash signalling that the programmed mode has been set. After programming, in the time before cooking starts, the TIME display indicates the duration and end of cooking time alternately.

To cancel a programming procedure press the "STOP" button.

! When selecting a cooking mode, the  button is activated whereas the  button is not. When setting the cooking time, the  button is illuminated and delayed cooking can be programmed.

Practical cooking advice

! Do not place racks in position 1 and 5 during fan-assisted cooking. This is because excessive direct heat can burn temperature sensitive foods.

! In the BARBECUE and GRATIN cooking modes, particularly when using the rotisserie spit, place the dripping pan in position 1 to collect cooking residues (fat and/or grease).

MULTILEVEL

- Use positions 2 and 4, placing the food which requires more heat on 2.
- Place the dripping pan on the bottom and the rack on top.

BARBECUE

- Place the grill rack in position 3 or 4 and place the food in the centre of the rack.
- We recommend that the power level is set to maximum. The top heating element is regulated by a thermostat and may not always operate constantly.

PIZZA

- Use a light aluminium pizza pan. Place it on the rack provided.
For a crispy crust, do not use the dripping pan as it prevents the crust from forming by extending the total cooking time.
- If the pizza has a lot of toppings, we recommend adding the mozzarella cheese on top of the pizza halfway through the cooking process.

Cooking advice table

Cooking modes	Foods	Weight (in kg)	Rack position		Preheating	Recommended temperature (°C)	Cooking duration (minutes)
			standard guide rails	sliding guide rails			
Multilevel*	Pizza on 2 racks	1+1	2 and 4	1 and 3	Yes	220-230	20-25
	Pies on two racks/cakes on 2 racks	1	2 and 4	1 and 3	Yes	180	30-35
	Sponge cake on 2 racks (on the dripping pan)	1	2 and 4	1 and 3	Yes	170	20-25
	Roast chicken + potatoes	1	1 and 2/3	1 and 3	Yes	200-210	65-75
	Lamb		2	1	Yes	190-200	45-50
	Mackerel		1 or 2	1	Yes	180	30-35
	Lasagne		2	1	Yes	190-200	35-40
	Cream puffs on 2 racks		2 and 4	1 and 3	Yes	190	20-25
	Biscuits on 2 racks		2 and 4	1 and 3	Yes	190	10-20
	Cheese puffs on 2 racks		2 and 4	1 and 3	Yes	210	20-25
	Savoury pies		1 and 3	1 and 3	Yes	200	20-30
Barbecue*	Mackerel	1	4	3	No	100%	15-20
	Sole and cuttlefish	0.7	4	3	No	100%	10-15
	Squid and prawn kebabs	0.7	4	3	No	100%	8-10
	Cod fillet	0.7	4	3	No	100%	10-15
	Grilled vegetables	0.5	3 or 4	2 or 3	No	100%	15-20
	Veal steak	0.8	4	3	No	100%	15-20
	Sausages	0.7	4	3	No	100%	15-20
	Hamburgers	4 or 5	4	3	No	100%	10-12
	Toasted sandwiches (or toast)	4 or 6	4	3	No	100%	3-5
	Spit-roast chicken using rotisserie spit (where present)	1	-	-	No	100%	70-80
	Spit-roast lamb using rotisserie spit (where present)	1	-	-	No	100%	70-80
Gratin*	Grilled chicken	1.5	2	2	No	210	55-60
	Cuttlefish	1	2	2	No	200	30-35
	Spit-roast chicken using rotisserie spit (where present)	1.5	-	-	No	210	70-80
	Spit-roast duck using rotisserie spit (where present)	1.5	-	-	No	210	60-70
	Roast veal or beef	1	2	2	No	210	60-75
	Roast pork	1	2	2	No	210	70-80
	Lamb	1	2	2	No	210	40-45
Low temperature	Defrosting		2 or 3	2	No	-	-
	Proving		2 or 3	2	No	-	60-90
	Dish heating		2 or 3	2	No	-	-
	Pasteurisation		2 or 3	2	No	-	-
Automatic pizza	Pizza (see recipe)	1	2	2	No	-	23-33
	Focaccia (bread dough)	1	2	2	No	-	23-33
Automatic bread	Bread (see recipe)	1	2	2	No	-	55
Automatic baked cakes	Cakes made using leavened dough	1	2 or 3	2	No	-	35-55
Automatic roast	Roasts	1	2 or 3	2	No	-	60-80

* The cooking times listed above are intended as guidelines only and may be modified according to personal tastes. Oven preheating times are set as standard and may not be modified manually.

! This appliance has been designed and manufactured in compliance with international safety standards. The following warnings are provided for safety reasons and must be read carefully.

General safety

- The appliance was designed for domestic use inside the home and is not intended for commercial or industrial use.
- The appliance must not be installed outdoors, even in covered areas. It is extremely dangerous to leave the appliance exposed to rain and storms.
- When moving or positioning the appliance, always use the handles provided on the sides of the oven.
- Do not touch the appliance with bare feet or with wet or damp hands and feet.
- The appliance must be used by adults only for the preparation of food, in accordance with the instructions provided in this booklet.
- **Do not touch the heating elements and parts of the oven door when the appliance is in use; these parts become extremely hot. Keep children well away from the appliance.**
- Ensure that the power supply cables of other electrical appliances do not come into contact with the hot parts of the oven.
- The openings used for the ventilation and dispersion of heat must never be covered.
- Always grip the oven door handle in the centre; the ends may be hot.
- Always use oven gloves when placing cookware in the oven or when removing it.
- Do not use aluminium foil to line the bottom of the oven.
- Do not place flammable materials in the oven: If the appliance is switched on accidentally, it could catch fire.
- When unplugging the appliance, always pull the plug from the mains socket; do not pull on the cable.
- Never perform any cleaning or maintenance work without having disconnected the appliance from the electricity mains.
- If the appliance breaks down, under no circumstances should you attempt to perform the repairs yourself. Repairs carried out by inexperienced persons may cause injury or further malfunctioning of the appliance. Contact a Service Centre (*see Assistance*).
- Do not rest heavy objects on the open oven door.

- The appliance should not be operated by people (including children) with reduced physical, sensory or mental capacities, by inexperienced individuals or by anyone who is not familiar with the product. These individuals should, at the very least, be supervised by someone who assumes responsibility for their safety or receive preliminary instructions relating to the operation of the appliance.
- Do not let children play with the appliance.

Disposal

- When disposing of packaging material: observe local legislation so that the packaging may be reused.
- The European Directive 2002/96/EC relating to Waste Electrical and Electronic Equipment (WEEE) states that household appliances should not be disposed of using the normal solid urban waste cycle. Exhausted appliances should be collected separately in order to optimise the cost of re-using and recycling the materials inside the machine, while preventing potential damage to the atmosphere and to public health. The crossed-out dustbin is marked on all products to remind the owner of their obligations regarding separated waste collection. For further information relating to the correct disposal of exhausted household appliances, owners may contact the public service provided or their local dealer.

Respecting and conserving the environment

- You can help to reduce the peak load of the electricity supply network companies by using the oven in the hours between late afternoon and the early hours of the morning. The cooking mode programming options, the “delayed cooking” mode (*see Cooking modes*) and “delayed automatic cleaning” mode (*see Care and Maintenance*) in particular, enable the user to organise their time efficiently.
- Always keep the oven door closed when using the BARBECUE and GRATIN modes: This will achieve improved results while saving energy (approximately 10%).
- Check the door seals regularly and wipe them clean to ensure they are free of debris so that they adhere properly to the door, thus avoiding heat dispersion.

Care and maintenance

GB

Switching the appliance off

Disconnect your appliance from the electricity supply before carrying out any work on it.

Cleaning the appliance

- The stainless-steel or enamel-coated external parts and the rubber seals may be cleaned using a sponge that has been soaked in lukewarm water and neutral soap. Use specialised products for the removal of stubborn stains. After cleaning, rinse and dry thoroughly. Do not use abrasive powders or corrosive substances.
- The inside of the oven should ideally be cleaned after each use, while it is still lukewarm. Use hot water and detergent, then rinse well and dry with a soft cloth. Do not use abrasive products.
- All accessories - with the exception of the sliding racks - can be washed like everyday crockery, and are even dishwasher safe.
- We recommend that detergents are not sprayed directly onto the control panel, but that a sponge is used instead.

! Never use steam cleaners or pressure cleaners on the appliance.

Cleaning the oven door

Clean the glass part of the oven door using a sponge and a non-abrasive cleaning product, then dry thoroughly with a soft cloth. Do not use rough abrasive material or sharp metal scrapers as these could scratch the surface and cause the glass to crack. For more thorough cleaning purposes, the oven door may be removed:

1. Open the oven door fully (*see diagram*).
2. Lift up and turn the small levers located on the two hinges (*see diagram*).

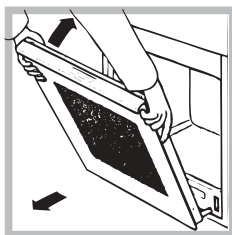
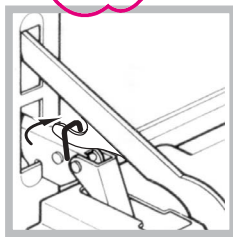
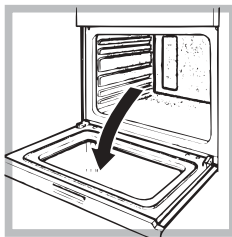

3. Grip the door on the two external sides and close it approximately half way. Pull the door towards you, lifting it out of its slot (*see diagram*). To replace the door, reverse this sequence.

Inspecting the seals

Check the door seals around the oven regularly. If the seals are damaged, please contact your nearest After-sales Service Centre (*see Assistance*). We recommend that the oven is not used until the seals have been replaced.

Replacing the light bulb

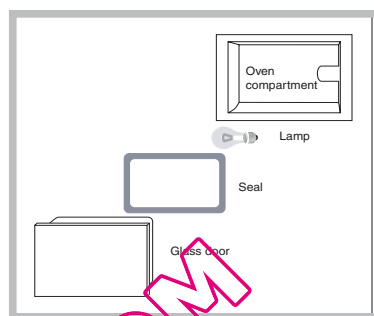

To replace the oven light bulb:

1. Remove the glass cover using a screwdriver.
2. Remove the light bulb and replace it with a similar one: Waifage 15 W, cap E 14.

Replace the glass cover, making sure the seal is positioned correctly (*see diagram*).

Assembling the sliding rack kit

To assemble the sliding racks:

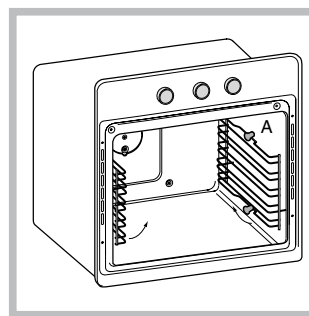

1. Remove the two frames, lifting them away from the spacers A (*see figure*).

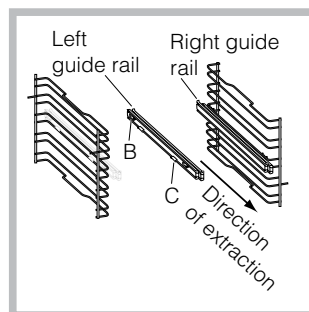

2. Choose which shelf to use with the sliding rack. Paying attention to the direction in which the sliding rack is to be extracted, position joint B and then joint C on the frame.

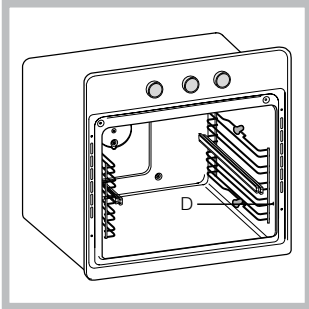

3. Secure the two frames with the guide rails using the holes provided on the oven walls (*see diagram*). The holes for the left frame are situated at the top, while the holes for the right frame are at the bottom.

4. Finally, fit the frames on the spacers A.

! Do not place the sliding racks in position 5.

Automatic cleaning with the FAST CLEAN function

With the FAST CLEAN mode, the internal temperature of the oven reaches 500°C. The pyrolytic cycle is activated and burns away food and grime residues. Dirt is literally incinerated.

Keep children away from the appliance during the automatic cleaning cycle as surfaces may become very hot. Particles may ignite inside the oven due to the spontaneous combustion process. There is no cause for concern: this process is both normal and hazard-free.

Before initiating the FAST CLEAN mode:

- Remove large or coarse food residues from inside of the oven using a damp sponge. Do not use detergents.
- Remove all accessories.
- Do not place tea towels or pot holders over the oven handle.

! If the oven is too hot, the pyrolytic cycle may not start. Wait for the oven to cool down.

! The programme may only be started once the oven door has been closed.



To activate the Fast Clean mode, press the  button; the TIME display will show the default duration of 1h30 (normal cycle) while the TEMPERATURE display will indicate "nor"; pressing the "+" button activates the intensive cycle "int", which lasts 2h; the "-" button activates the economy cycle "eco", lasting 1h.



Safety devices

- The door is locked automatically as soon as the temperature exceeds a certain value.
- Should a malfunction occur, the heating elements will switch off.
- Once the oven door has been locked, you cannot change the duration and end time settings.

! Programming is possible only after selecting the FAST CLEAN mode.

Programming delayed automatic cleaning

1. Press the  button; the  button and the numbers on the TIME display will flash.
2. To set the duration, press buttons "+" and "-"; press and hold to scroll the numbers quicker and make setting easier.
3. Once the desired end of cooking time is reached, wait 10 seconds for the selection to be memorized, or press button  again to fix the setting.
4. When the selected time has elapsed, END appears on the TEMPERATURE display and a buzzer sounds.
 - For example: it is 9:00 a.m. and the Economy (ECO) FAST CLEAN mode level has been selected: default set time 1 hour. 12:30 is selected as the end time. The programme will start automatically at 11:30 a.m.

Programming has been set when the  and  buttons flash. After programming, in the time before the Fast Clean mode starts, the TIME display indicates the duration and end of the Fast Clean mode alternately. To cancel a programming procedure press the "STOP" button.

Once the automatic cleaning cycle is over

You will have to wait until the temperature inside the oven has cooled down sufficiently before you can open the oven door. You will notice some white dust deposits on the bottom and the sides of your oven; remove these deposits with a damp sponge once the oven has cooled down completely. Alternatively, you can make use of the already heated oven, in which case it is not necessary to remove the deposits, they are completely harmless and will not affect your food in any way.

Assistance

GB

Warning:

The appliance is fitted with an automatic diagnostic system which detects any malfunctions. Malfunctions are displayed by messages of the following type: "ER" followed by numbers. Call for technical assistance should a malfunction occur.

Before calling for Assistance:

- Check whether you can fix the problem yourself.
- Restart the programme to check whether the malfunction has disappeared.
- If it has not, contact the Authorised Technical Assistance Service.

! Never use the services of an unauthorised technician.

Please have the following information to hand:

- The message displayed on the TEMPERATURE display.
- The appliance model (Mod.).
- The serial number (S/N).

The latter two pieces of information can be found on the data plate located on the appliance.

QUELFOR.COM

IT

Italiano, 1

GB

English, 14

FR**Français, 27****ES**

Español, 40

PT

Português, 53

FQ 103 GP.1 F /HA
FZ 103 GP.1 F /HA
FZ 103 GP.1 IX F /HA
FQ 103 GP.1 /HA
FZ 103 GP.1 IX /HA
FZ 1032 GP.1 IX F /HA
F 1039 GP.1 IX F /HA
F 1039 GP.1 F /HA
F 103 GP.1 IX F /HA
F 103 GP.1 F /HA
FH 1039P /HA
FH 1039P IX /HA
FH 103 P /HA
FH 103 P IX/HA

Sommaire

Installation, 28-29

Positionnement
Raccordement électrique
Plaque signalétique

Description de l'appareil, 30

Vue d'ensemble
Tableau de bord

Mise en marche et utilisation, 31

Verrouillage des commandes
Mode DEMO
Réglage de l'horloge et du minuteur
Mise en marche du four

Programmes, 32-35

Programmes de cuisson manuels
Programmes de cuisson automatiques
Comment programmer une cuisson
Conseils de cuisson
Tableau de cuisson

Précautions et conseils, 36

Sécurité générale
Mise au rebut
Economies et respect de l'environnement

Nettoyage et entretien, 37-38

Mise hors tension
Nettoyage de l'appareil
Nettoyage de la porte
Remplacement de l'ampoule d'éclairage
Montage du Kit glissières coulissantes
Nettoyage automatique FAST CLEAN

Assistance, 39

Installation

FR

! Conserver ce mode d'emploi pour pouvoir le consulter à tout moment. En cas de vente, de cession ou de déménagement, veiller à ce qu'il suive l'appareil pour informer le nouveau propriétaire sur son fonctionnement et lui fournir les conseils correspondants.

! Lire attentivement les instructions : elles contiennent des conseils importants sur l'installation, l'utilisation et la sécurité de l'appareil.

Positionnement

! Les emballages ne sont pas des jouets pour enfants, il faut les mettre au rebut en respectant la réglementation sur le tri sélectif des déchets (*voir Précautions et conseils*).

! L'installation doit être effectuée par un professionnel du secteur conformément aux instructions du fabricant. Une mauvaise installation peut causer des dommages à des personnes, des animaux ou des biens.

Encastrement

Pour garantir le bon fonctionnement de l'appareil, il faut que le meuble possède des caractéristiques bien précises :

- les panneaux adjacents doivent être fabriqués dans un matériau résistant à la chaleur;
- dans le cas notamment de meubles plaqués bois, il faut que les colles résistent à une température de 100°C;
- la cavité du meuble pour encastrement **du four, tant sous plan** (*voir figure*) qu'en **colonne**, doit avoir les dimensions suivantes :

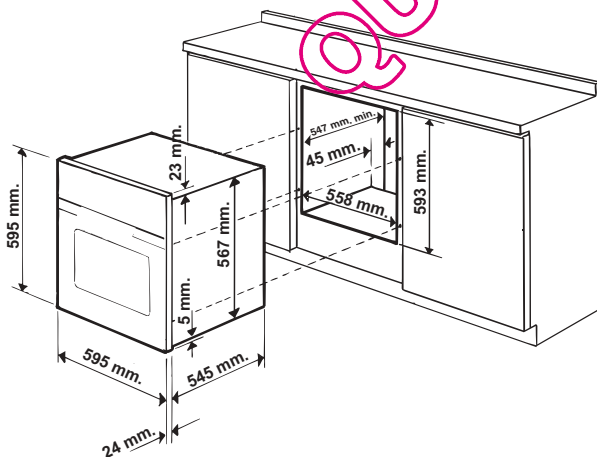

! Après encastrement de l'appareil, il ne doit plus y avoir possibilité de contact avec les parties électrifiées. Les déclarations de consommation indiquées sur l'étiquette des caractéristiques ont été mesurées pour ce type d'installation.

Aération

Pour garantir une bonne aération, la cavité d'encastrement doit être dépourvue de paroi arrière. Il est conseillé d'installer le four de manière à ce qu'il repose sur deux cales en bois ou bien sur un plan d'appui continu qui ait une découpe d'au moins 45 x 560 mm (*voir figures*).

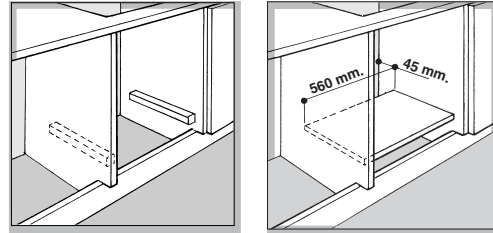

Centrage et fixation

Positionner les 4 taquets situés sur les côtés du four en face des 4 trous pratiqués sur le cadre et les régler selon l'épaisseur de la joue du meuble :

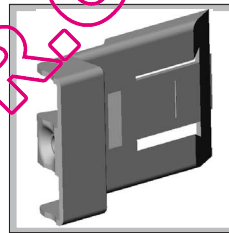

épaisseur 20 mm : enlever la partie amovible du taquet (*voir figure*);

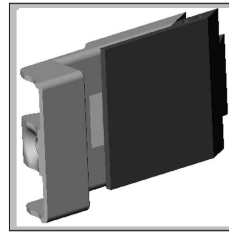

épaisseur 18 mm : utiliser la première rainure, comme prévu par le fabricant (*voir figure*);

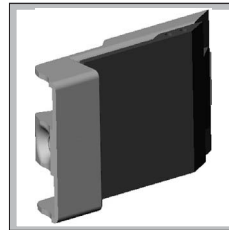

épaisseur 16 mm : utiliser la deuxième rainure (*voir figure*).

Pour fixer l'appareil au meuble : ouvrir la porte du four et visser 4 vis à bois dans les 4 trous du cadre.

! Toutes les parties qui servent de protection doivent être fixées de manière à ne pouvoir être enlevées qu'avec l'aide d'un outil.

Raccordement électrique

! Les fours munis d'un câble d'alimentation tripolaire sont prévus pour un fonctionnement au courant alternatif à la tension et à la fréquence indiquées sur la plaque signalétique apposée sur l'appareil (voir ci-dessous).

Montage du câble d'alimentation

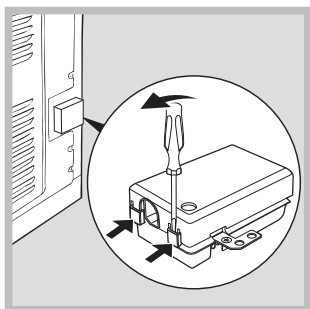

1. Pour ouvrir le bornier, faites pression à l'aide d'un tournevis sur les languettes latérales du couvercle : tirez et ouvrez le couvercle (voir figure).

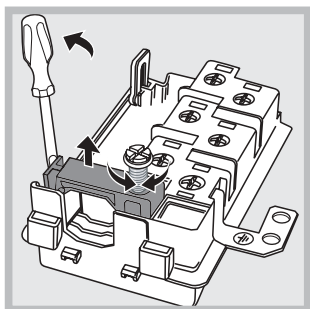

2. DEVISSER LA VIS DU SERRE-CABLE ET LE RETIRER EN FAISANT LEVIER A L'AIDE D'UN TOURNEVIS (VOIR FIGURE).

3. Retirer les vis des contacts L-N- \perp puis fixer les fils sous les têtes de vis en respectant les couleurs Bleu (N) Marron (L) Jaune-Vert (\perp).

Branchement du câble d'alimentation au réseau électrique

Monter sur le câble une prise normalisée pour la charge indiquée sur l'étiquette des caractéristiques (voir ci-contre).

En cas de raccordement direct au réseau, il faut intercaler entre l'appareil et le réseau un interrupteur à coupure omnipolaire ayant au moins 3 mm d'écartement entre les contacts, dimensionné à la charge et conforme aux normes en vigueur (le fil de terre ne doit pas être interrompu par l'interrupteur). Le câble d'alimentation ne doit atteindre, en aucun point, une température dépassant de 50°C la température ambiante.

! L'installateur est responsable du bon raccordement électrique de l'appareil et du respect des normes de sécurité.

Avant de procéder au branchement, s'assurer que :

- la prise est bien munie d'une terre conforme à la loi;



- la prise est bien apte à supporter la puissance maximale de l'appareil, indiquée sur la plaque signalétique (voir ci-dessous);
- la tension d'alimentation est bien comprise entre les valeurs indiquées sur la plaque signalétique (voir ci-dessous);
- la prise est bien compatible avec la fiche de l'appareil. Si ce n'est pas le cas, remplacer la prise ou la fiche, ne pas utiliser de rallonges ni de prises multiples.

! Après installation de l'appareil, le câble électrique et la prise de courant doivent être facilement accessibles

! Le câble ne doit être ni plié ni excessivement écrasé.

! Il doit être contrôlé périodiquement et ne peut être remplacé que par un technicien agréé (voir Assistance).

! Nous déclinons toute responsabilité en cas de non respect des normes énumérées ci-dessus.

PLAQUE SIGNALÉTIQUE	
Dimensions	largeur 43,5 cm hauteur 32 cm profondeur 40 cm
Volume	56 l
Dimensions *	largeur 43,5 cm hauteur 32 cm profondeur 41,5 cm
Volume *	58 l
Raccordements électriques	tension 220-240V ~ 50Hz puissance maximale absorbée 2800W
ETIQUETTE ENERGIE **	Directive 2002/40/CE sur l'étiquette des fours électriques Norme EN 50304 Consommation d'énergie déclaration Classe convection Forcée - fonction four :  Gratin.
 	Cet appareil est conforme aux Directives Communautaires suivantes : 2006/95/CEE du 12/12/06 (Basse Tension) et modifications successives – 2004/108/CEE du 15/12/04 (Compatibilité Electromagnétique) et modifications successives - 93/68/CEE du 22/07/93 et modifications successives. 2002/96/CE et modifications successives.

* Avec contre-porte en verre

** Sans glissières télescopiques

Description de l'appareil

FR

Vue d'ensemble



Tableau de bord



! Lors de son premier allumage, faire fonctionner le four à vide, porte fermée, pendant au moins une heure en réglant la température à son maximum. Puis éteindre le four, ouvrir la porte et aérer la pièce. L'odeur qui se dégage est due à l'évaporation des produits utilisés pour protéger le four.

! Le "Verrouillage des commandes" et le "Mode DEMO" peuvent être activés/désactivés même si le panneau de commande est éteint.

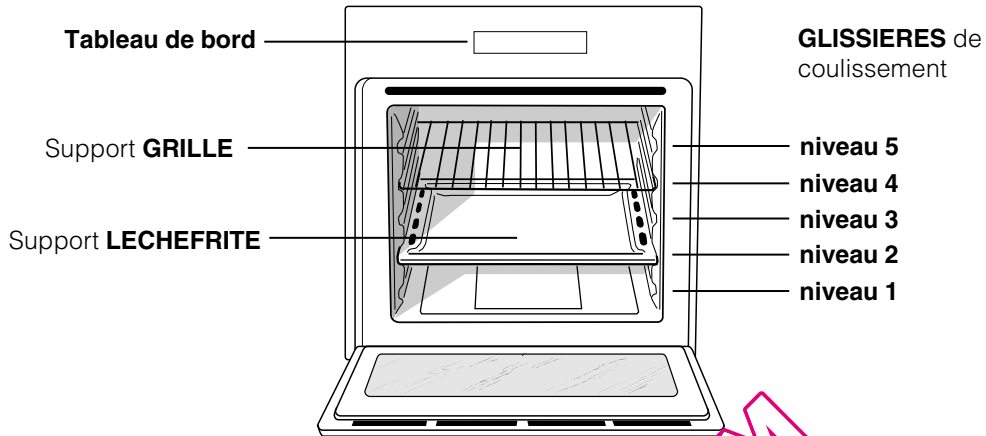
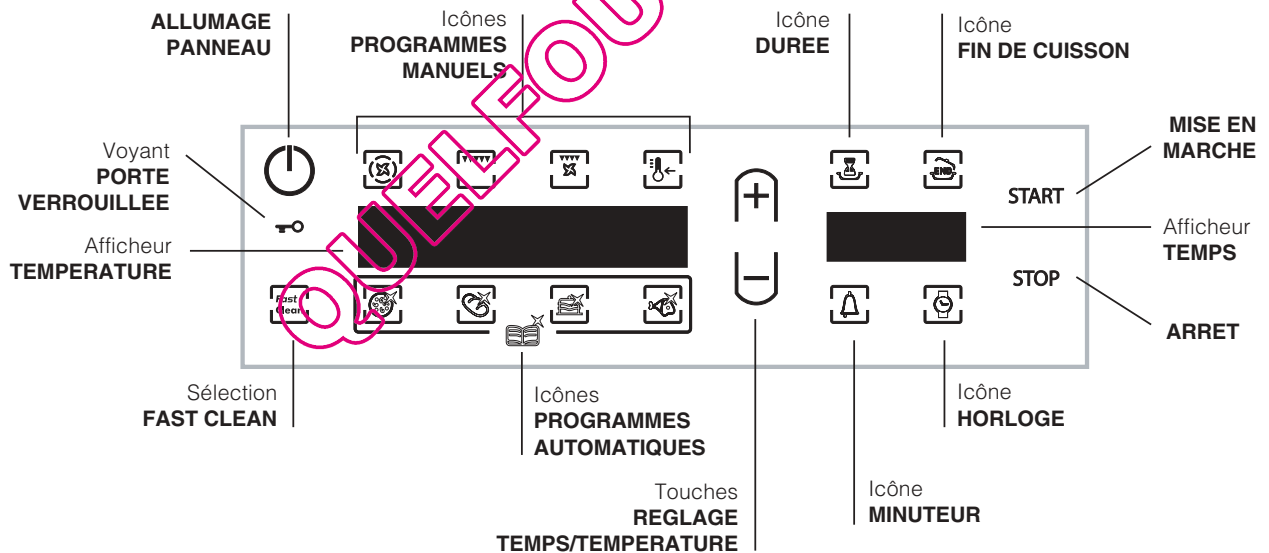
Verrouillage des commandes

Pour verrouiller les commandes du four, appuyez

simultanément sur les touches  et . Un signal sonore retentit et le message "Loc." apparaît sur l'afficheur TEMPERATURE.

Appuyez une nouvelle fois pour déverrouiller les commandes. La touche "STOP" peut être activée à tout moment.

Mode Demo (Démonstration)

Le four peut fonctionner en mode DEMO : dans ce cas, tous les éléments chauffants sont désactivés et seules les commandes fonctionnent.

Pour activer le mode DEMO, appuyez simultanément sur les touches "+", , et "START". Un signal sonore retentit et l'écran TEMPS affiche "DEMO".

Pour activer le mode DEMO, appuyez simultanément sur les touches "+" et "START". Un signal sonore retentit et la mention "DEMO" disparaît.

Réglage de l'horloge et du minuteur

Après branchement au réseau électrique ou après une



panne de courant, la touche  et les chiffres de l'afficheur TEMPS clignotent.

Pour régler l'heure :



1. Appuyez sur les touches " + " et " - " ; si les touches restent enfoncées, les numéros défilent plus rapidement.

2. Une fois l'heure réglée, attendez 10 secondes ou

appuyez à nouveau sur la touche  pour valider.

Pour toute actualisation, appuyez sur la touche  ; pour éteindre le panneau de commande ; appuyez sur la touche  et suivez la procédure indiquée.

Une fois le temps écoulé, le minuteur émet un signal sonore qui s'arrête automatiquement au bout de 6 secondes ou après avoir appuyé sur une icône activée.

Pour programmer le minuteur, appuyez sur la touche  et suivez la procédure indiquée pour le réglage de l'horloge. Lorsqu'elle est allumée, la touche  signale

que le minuteur est activé.

! Le minuteur ne contrôle pas l'allumage et l'arrêt du four.

Mise en marche du four

1. Appuyez sur la touche  pour allumer le panneau de commande.

2. Appuyez sur la touche du programme de cuisson souhaité. L'afficheur TEMPÉRATURE présente la température associée au programme. L'afficheur TEMPS présente l'heure actuelle.

3. Appuyez sur la touche "START" pour démarrer la cuisson.

4. Le four se place en préchauffage, les indicateurs de température instantanée s'éclairent progressivement au fur et à mesure que la température augmente. Pour modifier la température, appuyez sur les touches "+" et "-".

5. Un signal sonore suivi de l'allumage de tous les indicateurs de température instantanée signale la fin du préchauffage ; il est temps d'enfourner les plats.

6. En cours de cuisson, il est possible à tout moment de :

- Pour modifier la température, appuyez sur les touches "+" et "-".

- programmez la durée d'une cuisson (*voir Programmes*) ;

- appuyez sur "STOP" pour stopper la cuisson.

7. En cas de coupure de courant, si la température du four n'est pas trop redescendue, un dispositif spécial fait repartir le programme à partir du moment où il a été interrompu. Les programmations en attente de démarrage ne sont par contre pas rétablies et doivent être reprogrammées dès rétablissement du courant.

! Aucun préchauffage n'est prévu pour le programme BARBECUE.

! Ne jamais poser d'objets à même la sole du four, l'émail risque de s'abîmer.

! Il faut toujours enfourner les plats sur la grille fournie avec l'appareil.

Système de refroidissement

Pour obtenir un abaissement des températures extérieures, un système de refroidissement souffle de l'air à l'extérieur par une fente située entre le bandeau et la porte du four. Au début du programme FAST CLEAN le système fonctionne à faible vitesse.

! Le ventilateur continue à tourner après l'arrêt du four jusqu'à ce que ce dernier se soit suffisamment refroidi.

Eclairage du four

Four éteint, il s'allume dès ouverture de la porte du four.

Programmes

FR

Programmes de cuisson manuels

! Tous les programmes ont une température de cuisson présélectionnée. Il est possible de la régler manuellement, entre 40°C et 250°C au choix. Pour le programme BARBECUE la valeur présélectionnée est un niveau de puissance exprimé en %. Il peut lui aussi être réglé manuellement.



Programme **MULTINIVEAUX**

Mise en marche de tous les éléments chauffants ainsi que de la turbine. La chaleur est constante et bien répartie à l'intérieur du four, l'air cuit et dore de façon uniforme en tous points. Possibilité de cuire au maximum sur deux niveaux en même temps.



Programme **BARBECUE**

Mise en marche de la résistance de voûte et du tournebroche (si l'appareil en est équipé). Appuyer sur les touches de gauche "+" et "-", l'afficheur de la TEMPERATURE indiquera les niveaux de puissance sélectionnables, qui vont de 5 à 100%. La température élevée et directe du grill est conseillée pour tous les aliments qui exigent une haute température en surface. Cuisson porte du four fermée.



Programme **GRATIN**

Mise en marche de la résistance de voûte, de la résistance circulaire (pendant un certain temps) et de la turbine et du tournebroche (si l'appareil en est équipé). L'irradiation thermique unidirectionnelle s'ajoute au brassage de l'air pour une répartition uniforme de la chaleur dans l'enceinte du four. Plus de risques de brûler les aliments en surface et plus grande pénétration de la chaleur. Cuisson porte du four fermée.





Programmes **BASSE TEMPERATURE**

Ce type de cuisson permet de faire lever les pâtes, de décongeler, de préparer du yaourt, de réchauffer plus ou moins rapidement et de cuire lentement à basse température. Températures sélectionnables : 40, 65, 90 °C.

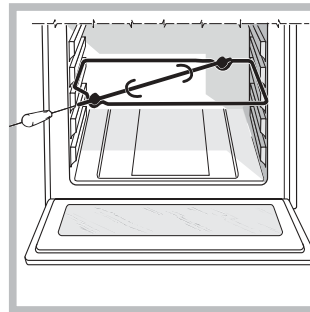
Tournebroche *



Pour actionner le tournebroche (voir figure) procéder comme suit :

1. placer la lèche-frite au gradin 1;
2. placer le berceau au gradin 3 et encastrer le bout arrière de la broche dans le trou situé au fond de l'enceinte;
3. pour actionner le tournebroche sélectionner les programmes  ou .

! Quand le programme  est lancé, le tournebroche s'arrête dès ouverture de la porte du four.

Programmes de cuisson automatiques

! La **température** et la **durée de cuisson** sont **présélectionnées** et ne peuvent pas être modifiées à l'aide du système **C.O.P.® (Cuisson Optimale Programmée)** qui garantit automatiquement un résultat parfait. La cuisson s'arrête automatiquement et le four signale que le plat est cuit. Il est possible d'enfourner à **froid** ou à **chaud**.

! Un bip signale que la cuisson est terminée.

! Pour éviter de fausser les temps de cuisson et de modifier les températures, éviter d'ouvrir la porte du four.



Programme **VIANDE**

Choisir cette fonction pour cuisiner de la viande de veau, de porc, d'agneau. Enfourner à froid. Il est aussi possible d'enfourner à chaud.



Programme **GATEAUX**

Cette fonction est ce qu'il y a de mieux pour la cuisson de gâteaux à base de levure de boulanger, de levure chimique ou sans levure. Enfourner à froid. Il est aussi possible d'enfourner à chaud.

* N'existe que sur certains modèles



Programme **PIZZA**

C'est la fonction idéale pour la cuisson des pizzas. Se reporter au paragraphe suivant pour une recette détaillée.



Programme **PAIN**

C'est la fonction idéale pour la cuisson du pain. Se reporter au paragraphe suivant pour une recette détaillée.



Programme **PIZZA**

Pour obtenir de meilleurs résultats, nous recommandons de suivre attentivement les conseils suivants :

- suivre la recette à la lettre;
- le poids de la pâte doit être compris entre 500g et 700g.
- beurrer légèrement la plaque.

Recette PIZZA :

1 Plaque, gradin du bas, four froid ou chaud
Recette pour 3 pizzas d'environ 550g : 1.000g de farine, 500g d'eau, 20g de sel, 20 g de sucre, 10 cl d'huile d'olive, 20g de levure de boulanger fraîche (ou bien 2 sachets en poudre)

- Levage à température ambiante : 1 heure.
- Enfourner à froid ou à chaud

- Démarrer la cuisson  PIZZA



Programme **PAIN**

Pour obtenir de meilleurs résultats, nous recommandons de suivre attentivement les conseils suivants :

- suivre la recette à la lettre;
- respecter **le poids maximal** pour chaque plaque;
- **ne pas oublier de verser 1dl d'eau froide dans la lèchefrite au gradin 5;**
- faire lever la pâte à température ambiante pendant 1 heure ou 1 heure et demie, selon la température de la pièce et jusqu'à ce qu'elle ait pratiquement doublé de volume.

Recette du PAIN :

1 Plaque de 1000g Maxi. gradin du bas
2 Plaques de 1000g Maxi. gradins du bas et du milieu

Recette pour 1000g de pâte : 600g de farine, 360g d'eau, 11g de sel, 25g de levure de boulanger fraîche (ou bien 2 sachets en poudre)

Procédé :



- Mélanger la farine et le sel dans un grand récipient.
- Diluer la levure de boulanger dans de l'eau légèrement tiède (35 degrés environ).
- Disposer la farine en fontaine.
- Verser le mélange d'eau et de levure
- Mélanger et pétrir jusqu'à obtenir une pâte homogène et peu collante, l'étirer avec la paume de la main et la replier sur elle-même pendant 10 minutes.
- Former une boule, la placer dans un saladier et couvrir d'un film plastique pour éviter que la surface de la pâte ne sèche. Glisser le saladier dans le four, sélectionner la fonction manuelle **BASSE TEMPERATURE** à 40°C et laisser lever environ 1 heure (la pâte doit doubler de volume).
- Diviser la boule pour obtenir plusieurs pains.
- Les placer sur la plaque du four recouverte de papier sulfurisé.
- Saupoudrer les pains de farine.
- Pratiquer des entailles sur les pains.
- **ne pas oublier de verser 1dl d'eau froide dans la lèchefrite au gradin 5;** Pour son nettoyage, utiliser le l'eau et du vinaigre.
- Enfourner à froid.
- Démarrer la cuisson  PAIN
- En fin de cuisson, laisser reposer les pains sur une grille jusqu'à ce qu'ils aient complètement refroidi.

QUELFOUR.COM



Comment programmer une cuisson



! La programmation n'est possible qu'après avoir sélectionné un programme de cuisson.

Programmer la durée



1. Appuyez sur la touche ; jusqu'à ce que l'icône , et les chiffres de l'afficheur TEMPS se mettent à clignoter.
 2. Pour régler la durée, appuyez sur les touches " + " et " - " ; si les touches restent enfoncées, les numéros défilent plus rapidement.
 3. Une fois la durée réglée, attendez 10 secondes ou appuyez à nouveau sur la touche  pour valider.
 4. Un signal sonore indique que le temps est écoulé et l'afficheur TEMPERATURE affiche END.
- Exemple : il est 9h00 et la durée programmée est de 1h15. Le programme s'arrête automatiquement à 10h15.

Programmer une cuisson différée

1. Appuyez sur la touche  et suivez la procédure de 1 à 3 décrite pour la durée.
 2. Appuyez ensuite sur la touche  pour régler l'heure de fin de cuisson à l'aide des touches " + " et " - " ; si les touches restent enfoncées, les numéros défilent plus rapidement.
 3. Une fois l'heure réglée, attendez 10 secondes ou appuyez à nouveau sur la touche  pour valider.
 4. Appuyez sur la touche "START" pour activer la programmation.
 5. Un signal sonore indique que le temps est écoulé et l'afficheur TEMPERATURE affiche END.
- Exemple : il est 9h00, la durée programmée est de 1h15 et l'heure de fin de cuisson est fixée à 12h30. Le programme démarre automatiquement à 11h15.

Les touches  et  clignotent pour signaler qu'une programmation a eu lieu. Au terme de la programmation, pendant l'attente du début de la cuisson, l'écran TEMPS affiche la durée suivie de l'heure de fin de la cuisson.

Pour annuler une programmation, appuyez sur "STOP".

! La sélection d'une cuisson active la touche , mais pas la touche . La sélection de la durée active la touche  et il est alors possible de programmer une cuisson différée.

Conseils de cuisson

! Pour les cuissons ventilées ne pas utiliser les gradins 1 et 5: ils sont directement frappés par l'air chaud qui pourrait brûler les mets délicats.

! Pour les cuissons BARBECUE et GRATIN, notamment au tournebroche, placer la lèchefrite au gradin 1 pour récupérer les jus de cuisson.

MULTINIVEAUX

- Utiliser les gradins 2 et 4 et placer au 2 les plats qui exigent davantage de chaleur.
- Placer la lèchefrite en bas et la grille en haut.

BARBECUE

- Enfourner la grille aux gradins 3 ou 4, placer les aliments au milieu de la grille.
- Nous conseillons de sélectionner le niveau d'énergie maximum. Ne pas s'inquiéter si la résistance de voûte n'est pas allumée en permanence: son fonctionnement est contrôlé par un thermostat.

PIZZA

- Utiliser un plat en aluminium léger et l'enfourner sur la grille du four.
En cas d'utilisation du plateau émaillé, le temps de cuisson sera plus long et la pizza beaucoup moins croustillante.
- Si les pizzas sont bien garnies, n'ajouter la mozzarella qu'à mi-cuisson.

Tableau de cuisson

FR

Programmes	Aliments	Poids (Kg)	Niveau enfournement		Préchauffage	Température préconisée (°C)	Durée cuisson (minutes)
			glissières standard	glissières coulissantes			
Multiniveaux*	Pizza sur 2 niveaux	1+1	2 et 4	1 et 3	Oui	220-230	20-25
	Tartes sur 2 niveaux/gâteaux sur 2 niveaux	1	2 et 4	1 et 3	Oui	180	30-35
	Génoise sur 2 niveaux (sur plateau émaillé)	1	2 et 4	1 et 3	Oui	170	20-25
	Poulet rôti + pommes de terre	1	1 et 2/3	1 et 3	Oui	200-210	65-75
	Agneau		2	1	Oui	190-200	45-50
	Maquereau		1 ou 2	1	Oui	180	30-35
	Lasagnes		2	1	Oui	190-200	35-40
	Choux sur 2 niveaux		2 et 4	1 et 3	Oui	190	20-25
	Biscuits sur 2 niveaux		2 et 4	1 et 3	Oui	190	10-20
	Friands au fromage sur 2 niveaux		2 et 4	1 et 3	Oui	210	20-25
	Tartes salées		1 et 3	1 et 3	Oui	200	20-30
Barbecue*	Maquereaux	1	4	3	Non	100%	15-20
	Soles et seiches	0,7	4	3	Non	100%	10-15
	Brochettes de calmars et crevettes	0,7	4	3	Non	100%	8-10
	Tranches de colin	0,7	4	3	Non	100%	10-15
	Légumes grillés	0,5	3 ou 4	2 ou 3	Non	100%	15-20
	Côte de veau	0,8	4	3	Non	100%	15-20
	Saucisses	0,7	4	3	Non	100%	15-20
	Hamburgers	4 ou 5	4	3	Non	100%	10-12
	Croque-monsieur ou toasts	4 ou 6	4	3	Non	100%	3-5
	Poulet rôti au tournebroche (si présent)	1	-	-	Non	100%	70-80
	Agneau rôti au tournebroche (si présent)	1	-	-	Non	100%	70-80
	Gratin*	Poulet grillé	1,5	2	2	Non	210
Seiches		1	2	2	Non	200	30-35
Poulet rôti au tournebroche (si présent)		1,5	-	-	Non	210	70-80
Canard rôti au tournebroche (si présent)		1,5	-	-	Non	210	60-70
Rôti de veau ou de bœuf		1	2	2	Non	210	60-75
Rôti de porc		1	2	2	Non	210	70-80
Agneau		1	2	2	Non	210	40-45
Basse température	Décongélation		2 ou 3	2	Non	-	-
	Etuve		2 ou 3	2	Non	-	60-90
	Réchauffage aliments		2 ou 3	2	Non	-	-
	Pasteurisation		2 ou 3	2	Non	-	-
Pizza automatique	Pizza (voir recette)	1	2	2	Non	-	23-33
	Fougasse (pâte à pain)	1	2	2	Non	-	23-33
Pain automatique	Pain (voir recette)	1	2	2	Non	-	55
Gâteaux automatique	Gâteaux à pâte levée	1	2 ou 3	2	Non	-	35-55
Viande automatique	Rôtis	1	2 ou 3	2	Non	-	60-80

* Les temps de cuisson sont purement indicatifs et peuvent être modifiés selon les goûts de chacun. Les temps de préchauffage du four sont présélectionnés et ne sont pas modifiables manuellement.

QUELLEFOUR.COM

Précautions et conseils

FR

! Cet appareil a été conçu et fabriqué conformément aux normes internationales de sécurité. Ces conseils sont fournis pour des raisons de sécurité et doivent être lus attentivement.

Sécurité générale

- Cet appareil a été conçu pour un usage familial, de type non professionnel.
- Cet appareil ne doit pas être installé en extérieur, même dans un endroit abrité, il est en effet très dangereux de le laisser exposé à la pluie et aux orages.
- Pour déplacer l'appareil, se servir des poignées prévues à cet effet sur les côtés du four.
- Ne pas toucher à l'appareil pieds nus ou si les mains ou les pieds sont mouillés ou humides
- Cet appareil qui sert à cuire des aliments ne doit être utilisé que par des adultes conformément aux instructions du mode d'emploi.
- **En cours de fonctionnement, les éléments chauffants et certaines parties de la porte peuvent devenir très chauds. Attention à ne pas les toucher et à garder les enfants à distance.**
- Eviter que le cordon d'alimentation d'autres petits électroménagers touche à des parties chaudes du four.
- Les orifices ou les fentes d'aération ou d'évacuation de la chaleur ne doivent pas être bouchés
- Toujours saisir la poignée en son milieu : elle risque d'être très chaude à ses extrémités.
- Utiliser toujours des gants de protection pour enfourner ou sortir des plats du four.
- Ne jamais tapisser la sole du four de papier aluminium.
- Ne pas ranger de matériel inflammable à l'intérieur du four: si l'appareil était par inadvertance mis en marche, il pourrait prendre feu.
- Ne pas tirer sur le câble pour débrancher la fiche de la prise de courant.
- N'effectuer aucune opération de nettoyage ou d'entretien sans avoir auparavant débranché la fiche de la prise de courant.
- En cas de panne, n'essayer en aucun cas d'accéder aux mécanismes internes pour tenter de réparer l'appareil. Contacter le service d'Assistance (*voir Assistance*).
- Ne pas poser d'objets lourds sur la porte du four ouverte.

- Cet appareil n'est pas prévu pour être utilisé par des personnes (y compris les enfants) dont les capacités physiques, sensorielles ou mentales sont réduites, ou des personnes dénuées d'expérience ou de connaissance, sauf si elles ont pu bénéficier, par l'intermédiaire d'une personne responsable de leur sécurité, d'une surveillance ou d'instructions préalables concernant d'utilisation de l'appareil.
- S'assurer que les enfants ne jouent pas avec l'appareil.

Mise au rebut

- Mise au rebut du matériel d'emballage : se conformer aux réglementations locales, les emballages pourront ainsi être recyclés.
- La directive européenne 2002/96/CE relative aux déchets d'équipements électriques et électroniques (DEEE), prévoit que les électroménagers ne peuvent pas être traités comme des déchets solides urbains courants. Les appareils usagés doivent faire l'objet d'une collecte séparée pour optimiser le taux de récupération et de recyclage des matériaux qui les composent et empêcher tout danger pour la santé et pour l'environnement. Le symbole de la poubelle barrée est appliqué sur tous les produits pour rappeler qu'ils font l'objet d'une collecte sélective.
Pour de plus amples renseignements sur la mise au rebut des électroménagers, les possesseurs peuvent s'adresser au service public prévu à cet effet ou aux commerçants.

Economies et respect de l'environnement

- Pour faire des économies d'électricité, utiliser autant que possible le four pendant les heures creuses. Les options de programmation des cuissons et plus particulièrement la "cuisson différée" (*voir Programmes*) et le "nettoyage automatique différé" (*voir Nettoyage et entretien*), permettent de s'organiser en ce sens.
- Pour les cuissons au BARBECUE et au GRATIN, nous conseillons de garder la porte du four fermée : les résultats obtenus sont meilleurs et la consommation d'énergie est moindre (environ 10% d'économie).
- Garder les joints propres et en bon état pour qu'ils adhèrent bien à la porte et ne causent pas de déperdition de chaleur.

Mise hors tension

Avant toute opération de nettoyage ou d'entretien couper l'alimentation électrique de l'appareil.

Nettoyage de l'appareil

- Nettoyer l'extérieur émaillé ou inox et les joints en caoutchouc à l'aide d'une éponge imbibée d'eau tiède additionnée de savon neutre. Si les taches sont difficiles à enlever, utiliser des produits spéciaux. Il est conseillé de rincer abondamment et d'essuyer après le nettoyage. Ne pas utiliser de poudres abrasives ni de produits corrosifs.
- Nettoyer l'enceinte après toute utilisation, quand le four est encore tiède. Utiliser de l'eau chaude et du détergent, rincer et essuyer avec un chiffon doux. Éviter tout produit abrasif.
- Tous les accessoires peuvent être lavés normalement comme de la vaisselle courante et passent au lave-vaisselle, sauf les glissières coulissantes.
- Nous conseillons de ne pas vaporiser le produit de nettoyage directement sur le bandeau de commandes mais de se servir d'une éponge.

! Ne nettoyez jamais l'appareil avec des nettoyeurs vapeur ou haute pression.

Nettoyage de la porte

Nettoyer la vitre de la porte avec des produits non abrasifs et des éponges non grattantes, essuyer ensuite avec un chiffon doux. Ne pas utiliser de matériaux abrasifs ou de racloirs métalliques aiguisés qui risquent de rayer la surface et de briser le verre.

Pour nettoyer plus à fond, il est possible de déposer la porte du four :

- ouvrir la porte complètement (voir figure);
- soulever et faire pivoter les leviers situés sur les deux charnières (voir figure);

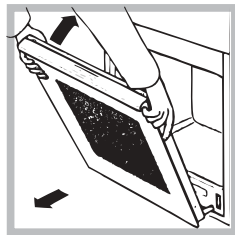
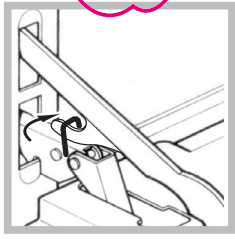
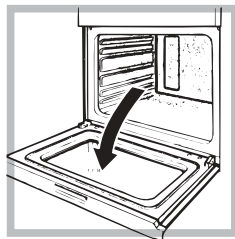

- saisir la porte par les côtés, la refermer lentement mais pas complètement. Tirer ensuite la porte vers soi en la dégageant de son logement (voir figure). Remonter la porte en refaisant en sens inverse les mêmes opérations.

Contrôle des joints

Contrôler périodiquement l'état du joint autour de la porte du four. S'il est abîmé, s'adresser au service après-vente le plus proche de son domicile (voir Assistance). Mieux vaut ne pas utiliser le four tant qu'il n'est pas réparé.

Remplacement de l'ampoule d'éclairage

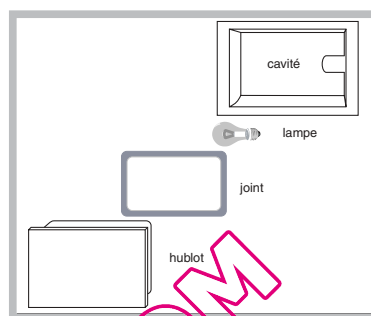

Pour changer l'ampoule d'éclairage du four :

- Enlever le couvercle en verre à l'aide d'un tournevis.
- Dévisser l'ampoule et la remplacer par une autre de même type : puissance 15 W, culot E 14.

Remettre le couvercle en place en prenant bien soin de repositionner correctement le joint (voir figure).

Montage du Kit glissières coulissantes

Pour monter les glissières coulissantes :

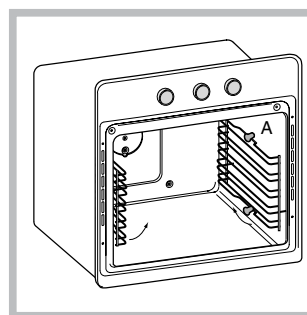

- Enlever les deux cadres à gradins en les dégageant des entretoises A (voir figure).

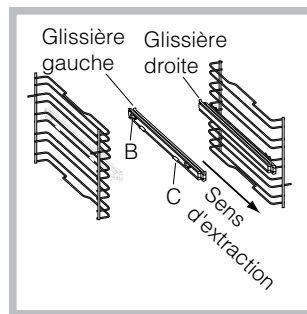

- Choisir le gradin sur lequel monter la glissière coulissante. Positionner sur le cadre d'abord le dispositif de fixation B puis le C en veillant à bien respecter le sens d'extraction de la glissière.

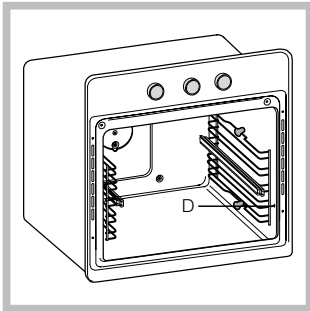

3. Fixer les deux cadres à gradins avec glissières assemblées dans les trous prévus sur les parois du four (voir figure). Les trous pour le cadre de gauche sont placés en haut tandis que les trous pour celui de droite sont placés en bas.

4. Emboîter enfin les cadres sur les entretoises A.

! Ne pas introduire les glissières coulissantes au niveau 5.

Nettoyage automatique FAST CLEAN

Pendant le programme FAST CLEAN la température à l'intérieur du four atteint 500°C et lance le processus de pyrolyse, de carbonisation autrement dit des salissures alimentaires. Les salissures sont littéralement incinérées. Pendant la pyrolyse, les surfaces peuvent devenir très chaudes : garder les enfants à distance. Il peut arriver de voir, à travers la vitre, des particules qui s'illuminent : il s'agit d'une combustion instantanée, phénomène tout à fait normal et sans danger.

Avant de lancer le FAST CLEAN :

- enlever avec une éponge humide les salissures en excès. Ne pas utiliser de détergents;
- sortir tous les accessoires;
- ne pas placer de serviettes ou de maniques sur la poignée du four.

! Si le four est excessivement chaud, la pyrolyse pourrait ne pas démarrer. Attendre qu'il refroidisse.

! L'activation du programme n'est possible qu'après avoir fermé la porte du four.



Pour activer le programme Fast Clean, appuyez sur la touche ; l'écran TEMPS affiche la durée par défaut, soit 1h30 (cycle normal) tandis que l'écran TEMPERATURE affiche la mention "nor". Si vous appuyez sur la touche "+", vous passerez au cycle intensif "int". La durée de ce cycle est de 2 h. Si vous appuyez sur la touche "-", vous passerez au cycle économique "eco" d'une durée de 1h.



Les sécurités

- la porte se verrouille automatiquement dès que la température atteint des valeurs élevées;
- en cas d'anomalie de fonctionnement, l'alimentation des résistances est automatiquement coupée;
- une fois que la porte est verrouillée, aucune modification de sélection de durée et de fin n'est plus possible.

! La programmation n'est possible qu'après avoir sélectionné le programme FAST CLEAN.

Programmer un nettoyage automatique différé

1. Appuyez sur la touche ; jusqu'à ce que l'icône  et les chiffres de l'afficheur TEMPS se mettent à clignoter.
 2. Pour régler la durée, appuyez sur les touches " + " et " - " si les touches restent enfoncées, les numéros défilent plus rapidement.
 3. Une fois l'heure de fin réglée, attendez 10 secondes pour mémoriser la sélection ou appuyez à nouveau sur la touche  pour valider.
 4. Un signal sonore indique que le temps est écoulé et l'afficheur TEMPERATURE affiche END.
- Exemple : il est 9 h. et on choisit un FAST CLEAN niveau Economique qui a donc une durée présélectionnée de 1 heure. L'heure finale de la pyrolyse est fixée à 12h30. Le programme démarre automatiquement à 11h30.

Les icônes  et  clignotent pour signaler qu'une programmation a été lancée. Au terme de la programmation, pendant l'attente du début du nettoyage rapide, l'écran TEMPS affiche la durée suivie de l'heure de fin du programme FAST CLEAN. Pour annuler une programmation, appuyer sur "STOP".

A la fin du nettoyage automatique

La porte du four se déverrouille quand la température à l'intérieur du four est suffisamment redescendue. Il se peut que des résidus blancs poussiéreux se déposent sur l'enceinte du four : les enlever avec une éponge humide après refroidissement complet de l'appareil. Pourquoi ne pas profiter de la chaleur emmagasinée pour faire démarrer une cuisson sans se soucier des résidus poussiéreux : ils sont tout à fait inoffensifs.

Attention :

L'appareil monte un système d'autotest qui permet de détecter toute anomalie de fonctionnement. Ces anomalies sont affichées sous la forme : "ER" suivi de chiffres.

Contactez alors un service d'assistance technique.

Avant d'appeler le service de dépannage :

- Vérifier s'il est possible de résoudre le problème soi-même;
- Redémarrer le programme pour contrôler si le problème a été résolu;
- Si ce n'est pas le cas, contacter le service d'Assistance technique agréé.

! Ne jamais faire appel à des techniciens non agréés.

Lui indiquer :

- le code erreur affiché sur l'écran TEMPERATURE
- le modèle de l'appareil (Mod.)
- son numéro de série (S/N)

Ces informations figurent sur la plaque signalétique apposée sur l'appareil.

QUELFOUR.COM

ES

IT

Italiano, 1

GB

English, 14

FR

Français, 27

ES

Espanol, 40

PT

Português, 53

FQ 103 GP.1 F /HA
FZ 103 GP.1 F /HA
FZ 103 GP.1 IX F /HA
FQ 103 GP.1 /HA
FZ 103 GP.1 IX /HA
FZ 1032 GP.1 IX F /HA
F 1039 GP.1 IX F /HA
F 1039 GP.1 F /HA
F 103 GP.1 IX F /HA
F 103 GP.1 F /HA
FH 1039P /HA
FH 1039P IX /HA
FH 103 P /HA
FH 103 P IX/HA

Sumario

Instalación, 41-42

Colocación
Conexión eléctrica
Placa de características

Descripción del aparato, 43

Vista de conjunto
Panel de control

Puesta en funcionamiento y uso, 44

Bloqueo de los mandos
Modalidad DEMO
Programar el reloj y el contador de minutos
Poner en funcionamiento el horno

Programas, 45-48

Programas de cocción manuales
Programas de cocción automáticos
Programar la cocción
Consejos prácticos de cocción
Tabla de cocción

Precauciones y consejos, 49

Seguridad general
Eliminación
Ahorrar y respetar el medio ambiente

Mantenimiento y cuidados, 50-51

Interrumpir la corriente eléctrica
Limpiar el aparato
Limpiar la puerta
Sustituir la bombilla
Montaje del Kit Guías Deslizables
Limpieza automática FAST CLEAN

Asistencia, 52

! Es importante conservar este manual para poder consultarlo en todo momento. En el caso de venta, de cesión o de mudanza, verifique que permanezca junto al aparato para informar al nuevo propietario sobre su funcionamiento y sobre las advertencias correspondientes.

! Lea atentamente las instrucciones: contienen importante información sobre la instalación, el uso y la seguridad.

Colocación

! Los embalajes no son juguetes para niños y se deben eliminar según las normas para la recolección diferenciada de desechos (*ver Precauciones y consejos*).

! La instalación se debe realizar siguiendo estas instrucciones y por personal profesionalmente calificado. Una instalación incorrecta puede producir daños a personas, animales o cosas.

Empotramiento

Para garantizar un buen funcionamiento del aparato es necesario que el mueble tenga las características adecuadas:

- los paneles adyacentes al horno deben ser de materiales resistentes al calor;
- en el caso de muebles de madera chapeada, las colas deben ser resistentes a una temperatura de 100°C.
- para empotrar el horno, ya sea cuando se instala **bajo encimera** (*ver la figura*) como en **columna**, el mueble debe tener las siguientes dimensiones:

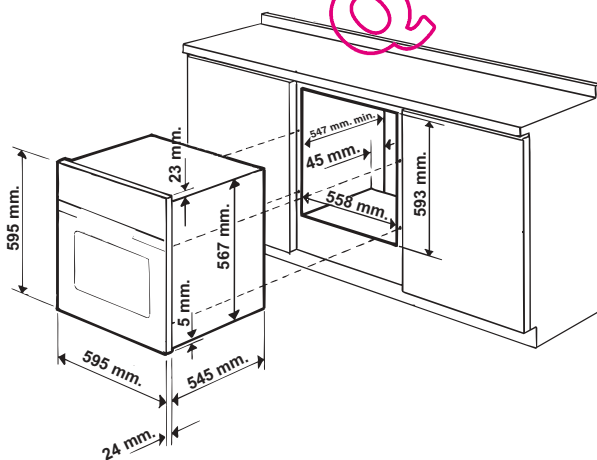

! Una vez empotrado el aparato no se deben permitir contactos con las partes eléctricas. El consumo declarado en la placa de características ha sido medido en una instalación de este tipo.

Aireación

Para garantizar una buena aireación es necesario eliminar la pared posterior del hueco para el horno. Es preferible instalar el horno apoyado sobre dos listeles de madera o sobre una superficie continua que tenga una abertura de 45 x 560 mm. como mínimo (*ver las figuras*).

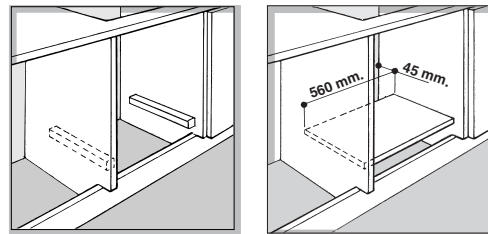

Centrado y fijación

Regule los 4 tacos ubicados en la parte lateral del horno en coincidencia con los 4 orificios que se encuentran en el marco, según el espesor del costado del mueble:

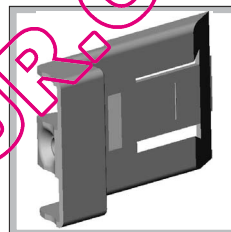

espesor de 20 mm: quite la parte móvil del taco (*ver la figura*);

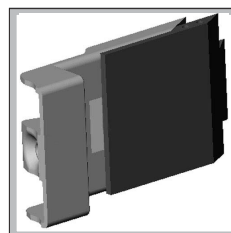

espesor de 18 mm: utilice la primera ranura, ya predispuesta por el fabricante (*ver la figura*);

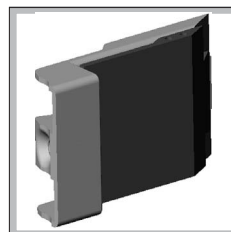

espesor de 16 mm: utilice la segunda ranura (*ver la figura*).

Para fijar el aparato al mueble: abra la puerta del horno y enrosque 4 tornillos para madera en los 4 orificios del marco.

! Todas las partes que garantizan la protección se deben fijar de modo tal que no puedan ser quitadas sin la ayuda de una herramienta.

Conexión eléctrica

! Los hornos dotados de cable de alimentación tripolar, están fabricados para funcionar con corriente alterna a la tensión y frecuencia indicadas en la placa de características que se encuentra en el aparato (*ver a continuación*).

Montaje del cable de alimentación eléctrica

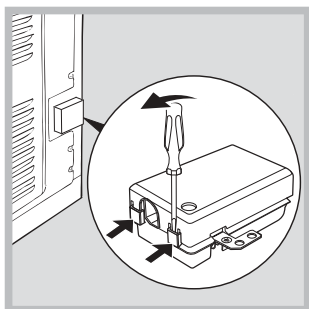

1. Abra el panel de bornes haciendo palanca con un destornillador sobre las lengüetas laterales de la tapa: tire y ábralo (*ver la figura*).

2. Desenrosque el tornillo de la mordaza de terminal de cable y extráigalo haciendo palanca con un destornillador (*ver la figura*).

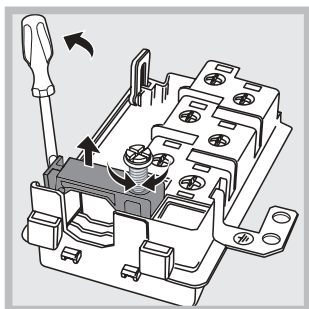

3. Quite los tornillos de los contactos L-N-PE y luego fije los cables debajo de las cabezas de los tornillos respetando los colores Azul (N), Marrón (L) y Amarillo-Verde (PE).

Conexión del cable de alimentación eléctrica a la red

Instale en el cable un enchufe normalizado para la carga indicada en la placa de características (*ver al costado*).

En el caso de conexión directa a la red, es necesario interponer entre el aparato y la red, un interruptor omnipolar con una distancia mínima entre los contactos de 3 mm., dimensionado para esa carga y que responda a las normas vigentes (el conductor de tierra no debe ser interrumpido por el interruptor). El cable de alimentación eléctrica se debe colocar de modo tal que no alcance en ningún punto una temperatura que supere en 50°C la temperatura ambiente.

! El instalador es responsable de la correcta conexión eléctrica y del cumplimiento de las normas de seguridad.

Antes de efectuar la conexión verifique que:





- la toma tenga conexión a tierra y que sea conforme con la ley;
- la toma sea capaz de soportar la carga máxima de potencia de la máquina indicada en la placa de características (*ver más abajo*);
- la tensión de alimentación eléctrica esté comprendida dentro de los valores indicados en la placa de características (*ver más abajo*);
- la toma sea compatible con el enchufe del aparato. Si no es así, sustituya la toma o el enchufe; no utilice prolongaciones ni conexiones múltiples.

! Una vez instalado el aparato, el cable eléctrico y la toma de corriente deben ser fácilmente accesibles.

! El cable no debe sufrir pliegues ni compresiones.

! El cable debe ser revisado periódicamente y sustituido sólo por técnicos autorizados (*ver Asistencia*).

! La empresa declina toda responsabilidad en los casos en que no hayan sido respetadas estas normas.

DATOS TÉCNICOS	
Dimensiones	longitud 43,5 cm. altura 32 cm. profundidad 40 cm.
Volumen	litros 56
Dimensiones*	longitud 43,5 cm. altura 32 cm. profundidad 41,5 cm.
Volumen *	litros 58
Conexiones eléctricas	tensión 220-240V ~ 50Hz potencia máxima absorbida 2800W
ENERGY LABEL **	Norma 2002/40/CE en la etiqueta de los hornos eléctricos. Norma EN 50304 Clase Consumo de energía para funcionamiento por convección Forzada - función de calentamiento:  Gratin.
  	Este aparato es conforme con las siguientes Normas Comunitarias: 2006/95/CEE del 12/12/06 (Baja Tensión) y posteriores modificaciones - 2004/108/CEE del 15/12/04 (Compatibilidad Electromagnética) y posteriores modificaciones - 93/68/CEE del 22/07/93 y posteriores modificaciones. 2002/96/CE y posteriores modificaciones.

* Con contrapuerta de vidrio

** Sin guías extraíbles

Descripción del aparato

Vista de conjunto

ES

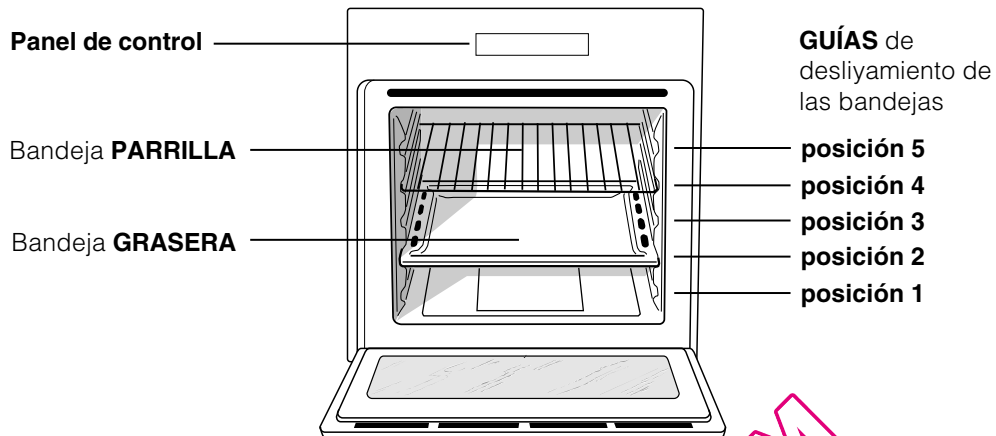

Panel de control

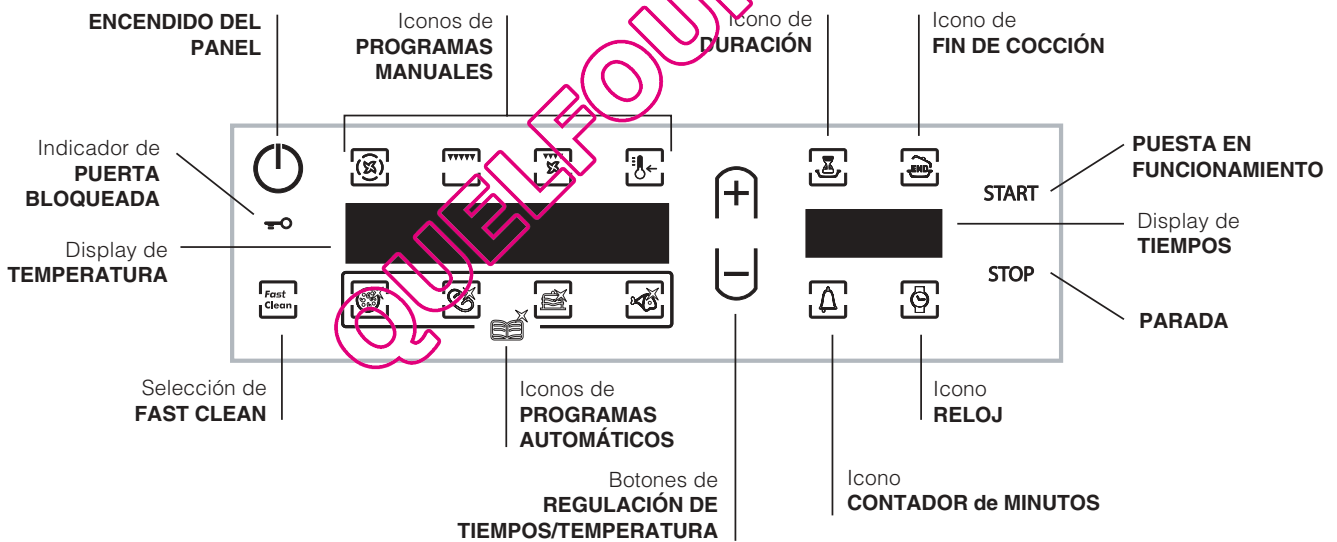

Puesta en funcionamiento y uso



ES

! La primera vez que encienda el horno, hágalo funcionar vacío, durante una hora aproximadamente, con el termostato al máximo y con la puerta cerrada. Luego apáguelo, abra la puerta del horno y airee el ambiente en el que se encuentra. El olor que se advierte es debido a la evaporación de las sustancias utilizadas para proteger el horno.

! El "Bloqueo de los mandos" y la "Modalidad DEMO" se pueden activar/desactivar aún si el panel de control está apagado.

Bloqueo de los mandos

Para bloquear los mandos que regulan el horno,

presionar simultáneamente los botones  y . Se emitirá una señal sonora y en el display TEMPERATURA se visualizará "Loc".

Púselos nuevamente para desbloquear los mandos. El botón "STOP" permanece siempre activo.

Modalidad Demo

El horno tiene la posibilidad de funcionar en modalidad DEMO: Se desactivan todos los elementos calentadores pero los mandos permanecen operativos. Para activar la modalidad DEMO, presione simultáneamente los botones "+", , y "START". Se emitirá una señal sonora y en el display TIEMPOS se visualizará "dEMO".

Para desactivar la modalidad DEMO, presione simultáneamente los botones "+" y "START". Se emite una señal acústica y la palabra "dEMO" aparece.

Programar el reloj y el contador de minutos

Después de la conexión a la red eléctrica o después



de un corte de corriente, el botón  y las cifras en el display TIEMPOS.

Para modificar la hora:

1. Presionar los botones "+" y "-"; si se mantienen presionados, los números pasan más rápidamente para facilitar la fijación.
2. Al llegar a la hora exacta, esperar 10 seg para memorizar la selección o bien presionar nuevamente el

botón  para fijarla.

Para realizar ajustes, apague el panel de control

pulsando el botón ; pulse el botón  y siga el procedimiento indicado.

Cuando se ha cumplido el tiempo, el contador de minutos emite una señal sonora que se detiene después de 6 segundos o pulsando cualquier icono activo.

Para programar el contador de minutos, pulse el botón

 y siga el procedimiento indicado para el reloj. El

botón  encendido indica que el contador de minutos está funcionando.

! El contador de minutos no controla ni el encendido ni el apagado del horno.

Poner en funcionamiento el horno

1. Encienda el panel de control presionando el botón



2. Presione el botón del programa de cocción deseado. El display TEMPERATURA visualiza la temperatura asociada al programa; el display TIEMPOS visualiza la hora corriente.

3. Presione la tecla "START" para iniciar la cocción.

4. El horno entrará en la fase de precalentamiento y los indicadores de temperatura instantánea se iluminarán a medida que la temperatura sube. Es posible modificar la temperatura presionando los botones "+" y "-".

5. Una señal sonora y el encendido de todos los indicadores de temperatura instantánea indicarán que el precalentamiento ha finalizado: Introduzca los alimentos que debe cocinar.

6. Durante la cocción es posible:

- Modificar la temperatura presionando los botones "+" y "-".
- Programar la duración de una cocción (*ver Programas*);

Interrumpir la cocción presionando el botón "STOP".

7. El aparato posee un sistema que, en el caso de interrupción de la corriente eléctrica, si la temperatura del horno no descendió demasiado, reanuda el programa desde el punto en el cual fue interrumpido. En cambio, las programaciones que están esperando comenzar, no se restablecen cuando retorna la corriente y deben volver a ser programadas.

! En el programa BARBACOA no está previsto el precalentamiento.

! No apoye nunca objetos en el fondo del horno porque se puede dañar el esmalte.

! Coloque siempre los recipientes de cocción sobre la parrilla suministrada con el aparato.

Ventilación de enfriamiento

Para lograr una disminución de la temperatura externa, un ventilador de enfriamiento genera un chorro de aire que sale entre el panel de control y la puerta del horno. Al comienzo del programa FAST CLEAN el ventilador funciona a baja velocidad.

! Al final de la cocción, el ventilador permanece en funcionamiento hasta que el horno esté suficientemente frío.

Luz del horno

Con el horno apagado se puede encender la lámpara en cualquier momento abriendo la puerta del horno.

Programas de cocción manuales

! Todos los programas de cocción tienen una temperatura de cocción prefijada. La misma se puede regular manualmente eligiendo un valor entre 40°C y 250°C.

En el programa BARBACOA el valor prefijado es un nivel de potencia expresado en %. Dicho valor también puede ser regulado manualmente.

Programa **MULTINIVEL**

Se activan todos los elementos calentadores y se pone en funcionamiento el ventilador. Debido a que el calor es constante en todo el horno, el aire cocina y tuesta la comida de modo uniforme. Es posible utilizar hasta un máximo de dos niveles simultáneamente.

Programa **BARBACOA**

Se enciende el elemento calentador superior y el asador automático (cuando existe). Presionando los botones “+” y “-” ubicados a la izquierda, el display TEMPERATURA indicará los posibles niveles de potencia que van de 5% a 100%. La temperatura elevada y directa del grill es aconsejada para los alimentos que necesitan una temperatura superficial alta. Utilice el horno con la puerta cerrada.

Programa **GRATIN**

Se enciende el elemento calentador superior y durante una parte del ciclo, también se ponen en funcionamiento el elemento calentador circular, el ventilador y el asador automático (cuando existe). Une a la irradiación térmica unidireccional, la circulación forzada del aire en el interior del horno. Esto impide que se quemen superficialmente los alimentos aumentando el poder de penetración del calor. Utilice el horno con la puerta cerrada.



Programas **BAJA TEMPERATURA**

Este tipo de cocción permite leudar, descongelar, preparar yogurt, calentar más o menos rápidamente y cocinar lentamente a baja temperatura. Las temperaturas que se pueden seleccionar son: 40, 65 y 90 °C.

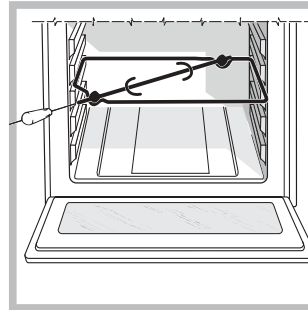
El asador automático *



Para accionar el asador automático (ver la figura) proceda del siguiente modo:

1. coloque la grasera en la posición 1;
2. coloque el sostén del asador automático en la posición 3 e introduzca el espetón en el orificio correspondiente ubicado en la pared posterior del horno;
3. accione el asador automático seleccionando los programas  o .

! Una vez que el programa  ha comenzado, si se abre la puerta, el asador automático se detiene.

Programas de cocción automáticos

! La temperatura y la duración de la cocción están preestablecidas y no pueden ser modificadas con el sistema **C.O.P.® (Cocción Óptima Programada)** que garantiza automáticamente un resultado perfecto. La cocción se interrumpe automáticamente y el horno avisa cuando la comida está lista. La cocción se puede realizar enhornando en **frío** o en **caliente**.

! Una vez finalizada la fase de cocción, el horno emite una señal sonora.

! No abra la puerta del horno para evitar que se alteren los tiempos y las temperaturas de ejecución de las cocciones.

Programa **CARNE**

Utilice esta función para cocinar carnes de ternera, cerdo y cordero. Coloque las comidas con el horno frío. De todos modos, es posible enhornar con el horno caliente.

Programa **TORTAS**

Esta función es ideal para cocinar tortas, ya sea las que contienen levadura natural como las que contienen levadura química y también las que no contienen levadura. Enhornar con el horno frío. De todos modos, es posible enhornar con el horno caliente.

* Presente sólo en algunos modelos.

**Programa PIZZA**

Utilice esta función para cocinar la pizza. Consulte el capítulo siguiente para conocer la receta y los detalles.

**Programa PAN**

Utilice esta función para cocinar pan. Consulte el capítulo siguiente para conocer la receta y los detalles.

**Programa PIZZA**

Para obtener los mejores resultados, le aconsejamos seguir atentamente las siguientes indicaciones:

- respete la receta;
- el peso de la masa debe ser de 500 g a 700 g.
- unte ligeramente con manteca la graseras.

Receta para la PIZZA:

1 Graseras, Nivel bajo, con el Horno Frío o Caliente
 Receta para 3 pizzas de aproximadamente 550 g:
 1000g de Harina, 500g de Agua, 20g de Sal, 20g de Azúcar, 10cl de Aceite de Oliva, 20g de levadura fresca (o 2 sobrecitos de levadura en polvo)

- Leudado a temperatura ambiente: 1 hora.
- Enhorne con el horno frío o caliente
- Ponga en marcha la cocción PIZZA

**Programa PAN**

Para obtener los mejores resultados, le aconsejamos seguir atentamente las siguientes indicaciones:

- respete la receta;
- respete el **peso máximo** por graseras;
- **no olvide colocar 1 dl de agua fría en la graseras en la posición 5;**
- el leudado de la masa se realiza a temperatura ambiente durante 1 hora o 1 hora y media según la temperatura de la habitación y hasta que alcance el doble de la masa inicial.

Receta para el PAN :

1 Graseras de 1000g como máximo, Nivel bajo
 2 Graseras de 1000g como máximo, Niveles bajo y medio

Receta para 1000g de masa: 600g de Harina, 360g de Agua, 11g de Sal, 25g de levadura fresca (o 2 sobrecitos de levadura en polvo)

Proceso:



- Mezcle la harina y la sal en un recipiente grande.
- Diluya la levadura en el agua ligeramente tibia (aproximadamente 35 grados).
- Realice un hueco en el medio de la harina.
- Vierta en él la mezcla de agua y levadura
- Trabaje la masa hasta obtenerla homogénea y poco pegajosa, estirándola con la palma de la mano y volviendo a plegarla sobre sí misma durante 10 minutos.
- Forme una bola, coloque la masa en una ensaladera y cúbrala con una película transparente para evitar que la superficie de la misma se seque. Coloque la ensaladera en el horno con la función manual BAJA TEMPERATURA en 40°C y deje que leude durante 1 hora aproximadamente (el volumen de la masa debe crecer hasta el doble).
- Divida la bola para obtener varios panes.
- Colóquelos en la graseras sobre papel para horno.
- Eche harina sobre los panes.
- Realice cortes en los panes.
- **no olvide colocar 1 dl de agua fría en la graseras en la posición 5;** Para la limpieza, se aconseja el uso de agua y vinagre.
- Enhorne con el horno frío.
- Ponga en marcha la cocción PAN
- Al final de la cocción, deje reposar los panes sobre una parrilla hasta que estén completamente fríos.

QUELFOUR.COM



Programar la cocción



! La programación es posible sólo después de haber seleccionado un programa de cocción.

Programar la duración

1. Presionar el botón ; el botón  y las cifras en el display TIEMPOS centellean.
2. Para programar la duración presionar los botones "+" y "-"; si se mantienen presionados, los números pasan más rápidamente para facilitar la fijación.
3. Al llegar a la duración deseada, esperar 10 seg para memorizar la selección o bien presionar nuevamente el botón  para fijarla.
4. Una vez cumplido ese tiempo, en el display TEMPERATURA aparece la palabra END y se emite una señal sonora.
- Ejemplo: son las 9:00 horas y se programa una duración de 1 hora y 15 minutos. El programa se detiene automáticamente a las 10:15 horas.

Programar una cocción retrasada

1. Presione el botón  y siga el procedimiento desde el punto 1 al 3 descrito para la duración.
2. Luego presionar el botón  y regular la hora de final presionando los botones "+" y "-"; si se mantienen presionados, los números pasan más rápidamente para facilitar la fijación.
3. Al llegar a la hora de final de cocción deseada, esperar 10 seg para memorizar la selección o bien presionar nuevamente el botón  para fijarla.
4. Presione la tecla "START" para activar la programación.
5. Una vez cumplido ese tiempo, en el display TEMPERATURA aparece la palabra END y se emite una señal sonora.
- Ejemplo: son las 9:00 horas, se programa una duración de 1 hora y 15 minutos y las 12:30 como hora de finalización. El programa comenzará automáticamente a las 11:15 horas.

Los botones  y  centellean indicando que se ha realizado una programación. Después de la programación, durante el período de espera de inicio de cocción, el display TIEMPOS muestra de forma alternada la duración y la hora de final de cocción.

Para anular una programación, presione el botón "STOP".

Consejos prácticos sobre cocción

! En las cocciones ventiladas no utilice las posiciones 1 y 5: son las que reciben directamente el aire caliente lo cual podría producir quemaduras de las comidas delicadas.

! En las cocciones BARBACOA y GRATIN, si se utiliza el asador automático, coloque la grasera en la posición 1 para recoger los residuos de cocción (jugos y/o grasas).

MULTINIVEL

- Utilice las posiciones 2 y 4 colocando en la 2 los alimentos que requieren mayor calor.
- Coloque la grasera abajo y la parrilla arriba.

BARBACOA

- Introduzca la parrilla en la posición 3 o 4 y coloque los alimentos en el centro de la parrilla.
- Se aconseja fijar el nivel de energía en el valor máximo. No se alarme si la resistencia superior no permanece constantemente encendida: su funcionamiento está controlado por un termostato.

PIZZA

- Utilice una bandeja para pizza de aluminio liviano apoyándola sobre la parrilla suministrada con el horno. Utilizando la grasera aumenta el tiempo de cocción y difícilmente se obtiene una pizza crocante.
- En el caso de pizzas muy condimentadas es aconsejable colocar la mozzarella (queso típico de Italia) en la mitad de la cocción.

Tabla de cocción

Programas	Alimentos	Peso (Kg)	Posición de las bandejas		Precalentamiento	Temperatura aconsejada (°C)	Duración de la cocción (minutos)
			guías estándar	guías deslizables			
Multinivel*	Pizza en 2 niveles	1+1	2 y 4	1 y 3	Si	220-230	20-25
	Tortas glaseadas en 2 niveles/tortas en 2 niveles	1	2 y 4	1 y 3	Si	180	30-35
	Bizcocho en 2 niveles (sobre una grasera)	1	2 y 4	1 y 3	Si	170	20-25
	Pollo asado + patatas	1	1 y 2/3	1 y 3	Si	200-210	65-75
	Cordero		2	1	Si	190-200	45-50
	Caballa		1 o 2	1	Si	180	30-35
	Lasañas		2	1	Si	190-200	35-40
	Hojaldre relleno con crema en 2 niveles		2 y 4	1 y 3	Si	190	20-25
	Bizcochos en 2 niveles		2 y 4	1 y 3	Si	190	10-20
	Bizcochitos salados de hojaldre y queso en 2 niveles		2 y 4	1 y 3	Si	210	20-25
Tortas saladas		1 y 3	1 y 3	Si	200	20-30	
Barbacoa*	Caballa	1	4	3	No	100%	15-20
	Lenguados y sepias	0,7	4	3	No	100%	10-15
	Broquetas de calamares y cangrejos	0,7	4	3	No	100%	8-10
	Filete de merluza	0,7	4	3	No	100%	10-15
	Verduras a la parrilla	0,5	3 o 4	2 o 3	No	100%	15-20
	Bistec de ternera	0,8	4	3	No	100%	15-20
	Salchichas	0,7	4	3	No	100%	15-20
	Hamburguesas	n.º 4 o 5	4	3	No	100%	10-12
	Bocadillo caliente con jamón y queso (o pan tostado)	n.º 4 o 6	4	3	No	100%	3-5
	Pollo asado con asador automático (cuando existe)	1	-	-	No	100%	70-80
	Cordero asado con asador automático (cuando existe)	1	-	-	No	100%	70-80
	Gratin*	Pollo a la parrilla	1,5	2	2	No	210
Sepias		1	2	2	No	200	30-35
Pollo asado con asador automático (cuando existe)		1,5	-	-	No	210	70-80
Pato asado con asador automático (cuando existe)		1,5	-	-	No	210	60-70
Asado de ternera o de vaca		1	2	2	No	210	60-75
Asado de cerdo		1	2	2	No	210	70-80
Cordero		1	2	2	No	210	40-45
Baja temperatura	Descongelación		2 o 3	2	No	-	-
	Leudado		2 o 3	2	No	-	60-90
	Calentamiento de comidas		2 o 3	2	No	-	-
	Pasteurización		2 o 3	2	No	-	-
Pizza automática	Pizza (ver la receta)	1	2	2	No	-	23-33
	Hogaza (masa de pan)	1	2	2	No	-	23-33
Pan automático	Pan (ver la receta)	1	2	2	No	-	55
Tortas automático	Tortas con levadura	1	2 o 3	2	No	-	35-55
Carne automático	Asados	1	2 o 3	2	No	-	60-80

* Los tiempos de cocción son indicativos y se pueden modificar en base a los gustos personales. La duración del precalentamiento del horno está prefijada y no se puede modificar manualmente.

! El aparato ha sido proyectado y fabricado en conformidad con las normas internacionales sobre seguridad. Estas advertencias se suministran por razones de seguridad y deben ser leídas atentamente.

Seguridad general

- El aparato ha sido fabricado para un uso de tipo no profesional en el interior de una vivienda.
- El aparato no se debe instalar al aire libre, tampoco si el espacio está protegido porque es muy peligroso dejarlo expuesto a la lluvia y a las tormentas.
- Para mover el aparato utilice siempre las manijas correspondientes ubicadas en los costados del horno.
- No toque el aparato descalzo o con las manos y pies mojados o húmedos.
- El aparato debe ser utilizado para cocinar alimentos, sólo por personas adultas y siguiendo las instrucciones contenidas en este manual.
- **Mientras se utiliza el aparato, los elementos calentadores y algunas partes de la puerta del horno se calientan mucho. Tenga cuidado de no tocarlos y mantenga a los niños alejados de ellos.**
- Evite que el cable de alimentación eléctrica de otros electrodomésticos entre en contacto con partes calientes del horno.
- No obstruya las aberturas de ventilación y de eliminación del calor.
- Tome la manija de apertura de la puerta en el centro: en los costados podría estar caliente.
- Utilice siempre guantes para horno para introducir o extraer recipientes.
- No cubra el fondo del horno con hojas de aluminio.
- No coloque materiales inflamables en el horno: si el aparato se pone en funcionamiento inadvertidamente podría incendiarse.
- No desconecte el aparato de la toma de corriente tirando del cable sino sujetando el enchufe.
- No realice la limpieza o el mantenimiento sin haber desconectado primero el aparato de la red eléctrica.
- En caso de avería, no acceda nunca a los mecanismos internos para intentar una reparación. Llame al Servicio de Asistencia Técnica (*ver Asistencia*).
- No apoye objetos pesados sobre la puerta del horno abierta.

- No está previsto que el aparato sea utilizado por personas (niños incluidos) con reducidas capacidades físicas, sensoriales o mentales, por personas inexpertas o que no tengan familiaridad con el producto, a menos que no sean vigiladas por una persona responsable de su seguridad o que no hayan recibido instrucciones preliminares sobre el uso del aparato.
- Evitar que los niños jueguen con el aparato.

Eliminación

- Eliminación del material de embalaje: respete las normas locales, de esta manera los embalajes podrán ser reutilizados.
- La norma europea 2002/96/CE sobre la eliminación de aparatos eléctricos y electrónicos (RAEE), establece que los electrodomésticos no se deben eliminar de la misma manera que los desechos sólidos urbanos. Los aparatos en desuso se deben recoger separadamente para optimizar la tasa de recuperación y reciclaje de los materiales que los componen e impedir potenciales daños para la salud y el medio ambiente. El símbolo de la papelera tachada se encuentra en todos los productos para recordar la obligación de recolección separada. Para obtener mayor información sobre la correcta eliminación de electrodomésticos, los poseedores de los mismos podrán dirigirse al servicio público responsable o a los revendedores.

Ahorrar y respetar el medio ambiente

- Utilizando el horno en los horarios que van desde las últimas horas de la tarde hasta las primeras horas de la mañana, se colabora en la reducción de la carga de absorción de las empresas eléctricas. Las opciones de programación, en especial, la "cocción retrasada" (*ver Programas*) y la "limpieza automática retrasada" (*ver Mantenimiento y cuidados*), le permitirán organizarse en ese sentido.
- Se recomienda efectuar siempre las cocciones en BARBACOA y GRATIN con la puerta cerrada: se obtendrán así mejores resultados y también un sensible ahorro de energía (10% aproximadamente).
- Mantenga las juntas en buen estado y limpias para que se adhieran bien a la puerta y no provoquen dispersión del calor.

Mantenimiento y cuidados

ES

Interrumpir la corriente eléctrica

Antes de realizar cualquier operación, desconecte el aparato de la red de alimentación eléctrica.

Limpiar el aparato

- Las partes externas esmaltadas o de acero inoxidable y las juntas de goma se pueden limpiar con una esponja empapada en agua tibia y jabón neutro. Si las manchas son difíciles de eliminar use productos específicos. Se aconseja enjuagar abundantemente y secar después de la limpieza. No utilice polvos abrasivos ni sustancias corrosivas.
- El interior del horno se debe limpiar preferentemente cada vez que se utiliza, cuando todavía está tibio. Utilice agua caliente y detergente, enjuague y seque con un paño suave. Evite los productos abrasivos.
- Los accesorios se pueden lavar como cualquier vajilla, incluso en lavavajillas, con excepción de las guías deslizables.
- Se aconseja no rociar con detergentes directamente sobre la zona de mandos, sino utilizar una esponja.

! No utilice nunca limpiadores a vapor o de alta presión para la limpieza del aparato.

Limpiar la puerta

Limpie el vidrio de la puerta con esponjas y productos no abrasivos y séquelo con un paño suave; no utilice materiales ásperos abrasivos o raederas metálicas afiladas que puedan rayar la superficie y quebrar el vidrio. Para realizar una limpieza más profunda es posible extraer la puerta del horno:

1. para ello, abra completamente la puerta (*ver la figura*);
2. alce y gire las palancas ubicadas en las dos bisagras (*ver la figura*);

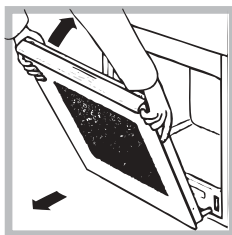
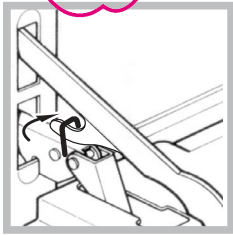

3. sujete la puerta de los costados externos y ciérrala lenta pero no completamente. Luego tire la puerta hacia sí, extrayéndola de su lugar (*ver la figura*). Vuelva a colocar la puerta siguiendo el mismo procedimiento pero en sentido contrario.

Controle las juntas

Controle periódicamente el estado de la junta que rodea la puerta del horno. Si se encontrara dañada llame al Centro de Asistencia Técnica más cercano (*ver Asistencia*). Es aconsejable no usar el horno hasta que no haya sido reparada.

Sustituir la bombilla

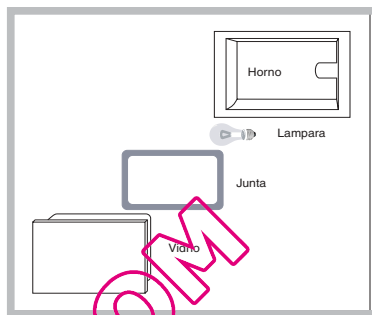

Para sustituir la bombilla de iluminación del horno:

1. Quite la tapa de vidrio, utilizando un destornillador.
 2. Extraiga la bombilla y sustitúyala con una análoga: potencia de 15 W, casquillo E 14.
- Vuelva a colocar la tapa posicionando correctamente la junta (*ver la figura*).

Montaje del Kit Guías Deslizables

Para montar las guías deslizables:

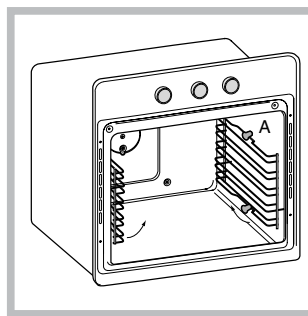

1. Quite los dos bastidores extrayéndolos de los distanciadores A (*ver la figura*).

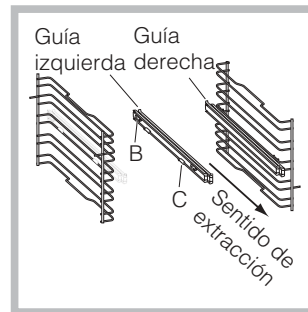

2. Elija el nivel en el que va a introducir la guía deslizable. Prestando atención al sentido de extracción de dicha guía, coloque sobre el bastidor la ensambladura B primero y luego la C.

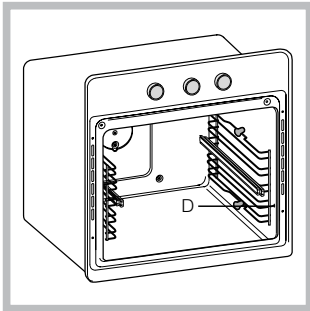

derecho están abajo.

3. Fije los dos bastidores, con las guías montadas, en los orificios correspondientes ubicados en las paredes del horno (*ver la figura*). Los orificios para el bastidor izquierdo están ubicados arriba, mientras que los orificios para el

4. Por último, encastre los bastidores en los distanciadores A.

! No coloque las guías deslizables en la posición 5.

Limpeza automática FAST CLEAN

El programa FAST CLEAN eleva la temperatura interior del horno hasta los 500°C y activa el proceso de pirólisis, o sea, la carbonización de los residuos. Más claramente, la suciedad se incinera.

Durante la limpieza automática, las superficies pueden calentarse mucho: mantenga alejados a los niños. A través del vidrio de la puerta del horno, es posible notar que algunas partículas se iluminan: se trata de una combustión instantánea, absolutamente normal, que no constituye ningún peligro.

Antes de activar FAST CLEAN:

- con una esponja húmeda quite los residuos más consistentes del interior del horno. No utilice detergentes;
- extraiga todos los accesorios;
- no deje paños de cocina o manoplas en la manija.

! Si el horno está excesivamente caliente, la pirólisis podría no comenzar. Espere hasta que se enfríe.

! La activación del programa es posible sólo después de haber cerrado la puerta del horno.

Para activar el programa Fast Clean presionar el botón ; el display TIEMPOS visualiza la duración por defecto 1:30h (ciclo normal) mientras que el display TEMPERATURA visualiza la palabra "nor"; presionando el botón "+" se pasa al ciclo intensivo "int", la duración es de 2h; presionando la tecla "-" se pasa al ciclo económico "eco" y la duración es de 1h.

Dispositivos de seguridad

- la puerta se bloquea automáticamente apenas la temperatura alcanza valores elevados;
- si se produce un acontecimiento anómalo, la alimentación de los elementos calentadores se interrumpe;
- una vez que se ha bloqueado la puerta no es posible modificar los valores de duración y finalización.

! La programación es posible sólo después de haber seleccionado el programa FAST CLEAN.

Programar la limpieza automática retrasada

1. Presionar el botón ; el botón y las cifras en el display TIEMPOS centellean.
2. Para programar el tiempo presionar los botones "+" y "-"; si se mantienen presionados, los números pasan más rápidamente para facilitar la fijación.
3. Al llegar a la hora final deseada, esperar 10 seg para memorizar la selección o bien presionar nuevamente el botón para fijarla.
4. Una vez cumplido ese tiempo, en el display TEMPERATURA aparece la palabra END y se emite una señal sonora.

- Ejemplo: son las 9:00 horas, se elige una FAST CLEAN con nivel Económico y, por lo tanto, con una duración prefijada de 1 hora. Se programa las 12:30 como hora de finalización. El programa comenzará automáticamente a las 11:30:00 horas.

Los botones y centellean indicando que se ha realizado una programación. Después de la programación, durante el periodo de espera del comienzo de fast clean, el display TIEMPOS muestra de forma alternada la duración y la hora de finalización de FAST CLEAN.

Para anular una programación, presione el botón "STOP".

Al finalizar la limpieza automática

Para poder abrir la puerta del horno será necesario esperar que la temperatura del horno haya descendido a un nivel aceptable. En ese momento, es posible detectar la presencia de algunos depósitos de polvo blanco en el fondo y en las paredes del horno: elimínelos con una esponja húmeda cuando el horno esté frío. Si, en cambio, desea aprovechar el calor almacenado para una nueva cocción, los polvos pueden permanecer: no constituyen un peligro para los alimentos que se van a cocinar.

Asistencia

ES

Atención:

El aparato está dotado de un sistema de diagnóstico que permite detectar problemas de funcionamiento. Los mismos se comunican en el display mediante mensajes como: "ER" seguido por números. En esos casos es necesaria la intervención del servicio de asistencia técnica.

Antes de llamar al Servicio de Asistencia Técnica:

- Verifique que la anomalía no pueda ser resuelta por Ud. mismo;
- Vuelva a poner en marcha el programa para controlar si el inconveniente ha sido resuelto;
- Si no es así, llame al Servicio de Asistencia Técnica Autorizado.

! No llame nunca a técnicos no autorizados.

Comunique:

- el mensaje que se observa en el display TEMPERATURA
- El modelo de la máquina (Mod.)
- El número de serie (S/N)

Esta información se encuentra en la placa de características colocada en el aparato.

La siguiente información es válida solo para España
Para otros países de habla hispana consulte a su vendedor

Ampliación de garantía

Llame al **902.363.539** y le informaremos sobre el fantástico plan de ampliación de garantía hasta 5 años.

Consiga una cobertura total adicional de

- Piezas y componentes
- Mano de obra de los técnicos
- Desplazamiento a su domicilio de los técnicos

Y NO PAGUE AVERIAS NUNCA MAS

Servicio de asistencia técnica (SAT)

Llame al **902.133.133** y nuestros técnicos intervendrán con rapidez y eficacia, devolviendo el electrodoméstico a sus condiciones óptimas de funcionamiento.

En el SAT encontrará recambios, accesorios y productos específicos para la limpieza y mantenimiento de su electrodoméstico a precios competitivos.

ESTAMOS A SU SERVICIO

Instruções para a utilização

FORNO

IT

Italiano, 1

GB

English, 14

FR

Français, 27

ES

Espanol, 40

PT

Português, 53

FQ 103 GP.1 F /HA
FZ 103 GP.1 F /HA
FZ 103 GP.1 IX F /HA
FQ 103 GP.1 /HA
FZ 103 GP.1 IX /HA
FZ 1032 GP.1 IX F /HA
F 1039 GP.1 IX F /HA
F 1039 GP.1 F /HA
F 103 GP.1 IX F /HA
F 103 GP.1 F /HA
FH 1039P /HA
FH 1039P IX /HA
FH 103 P /HA
FH 103 P IX/HA

Índice

PT

Instalação, 54-55

Posicionamento
Ligação eléctrica
Placa de identificação

Descrição do aparelho, 56

Vista de conjunto
Painel de comandos

Início e utilização, 57

Bloqueio de comandos
Modo DEMO
Acertar o relógio e o contador de minutos
Início do forno

Programas, 58-61

Programas de cozedura manuais
Programas de cozedura automáticos
Programação da cozedura
Conselhos práticos para a cozedura
Tabela de cozedura

Precauções e conselhos, 62

Segurança geral
Eliminação
Economia e respeito do meio ambiente

Manutenção e cuidados, 63-64

Desligar a corrente eléctrica
Limpeza do aparelho
Limpeza da porta
Substituição da lâmpada
Montagem do Kit Guias Corrediças
Limpeza automática FAST CLEAN

Assistência técnica, 65

 **Hotpoint**
ARISTON

Instalação

PT

! É importante guardar este folheto para poder consultá-lo a qualquer momento. No caso de venda, cessão ou mudança, assegure-se que o mesmo permanece com o aparelho para informar o novo proprietário sobre o funcionamento e sobre as respectivas advertências.

! Leia com atenção as instruções: há informações importantes sobre a instalação, a utilização e a segurança.

Posicionamento

! As embalagens não são brinquedos para as crianças e devem ser eliminadas em conformidade com as regras de colecta diferenciada (veja em *Precauções e Conselhos*).

! A instalação deve ser realizada segundo estas instruções e por pessoal profissional qualificado. Uma instalação errada pode causar danos a pessoas, animais ou objectos.

Encaixe

Para garantir um bom funcionamento do aparelho é necessário que o móvel seja de características adequadas.

- os painéis adjacentes ao forno devem ser de material resistente ao calor;
- no caso de móveis de madeira contraplacada, as colas devem ser resistentes à temperatura de 100°C.
- para encaixar o forno, quer no caso de instalação **sob uma banca** (veja a figura) quer em **coluna**, o móvel deve ter as seguintes medidas:

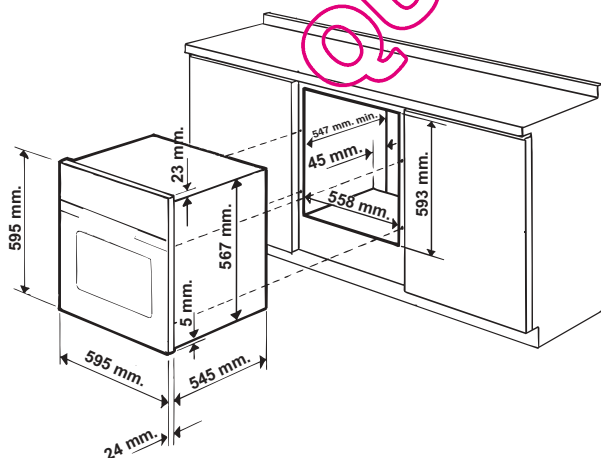

! Depois de ter encaixado o aparelho, não deve ser possível contacto com as partes eléctricas. As declarações de consumo indicadas na placa das características foram medidas com este tipo de instalação.

Ventilação

Para garantir uma boa ventilação é necessário eliminar a parede traseira do vão. É preferível instalar o forno de maneira que apoie-se sobre duas ripas de madeira, ou sobre uma tábua com uma abertura de pelo menos 45 x 560 mm. (veja as figuras).

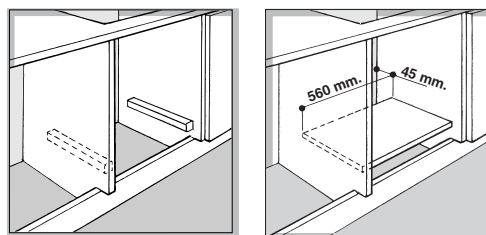

Colocar no centro e prender

Regule os 4 calços situados aos lados do forno, em correspondência aos 4 furos na moldura ao redor, em função da espessura da lateral do móvel:

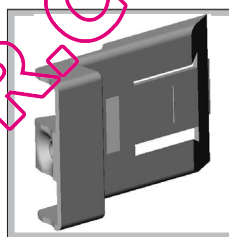

20 mm de espessura: retire a parte móvel do calço (veja a figura);

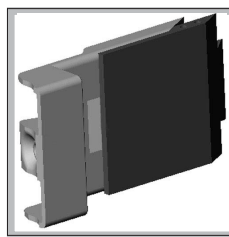

18 mm de espessura: utilize a primeira cavidade, da maneira já preparada pelo fabricante (veja a figura);

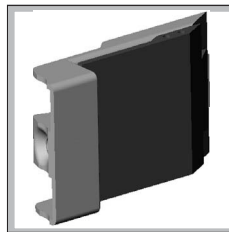

16 mm de espessura: utilize a segunda cavidade (veja a figura).

Para prender o aparelho no móvel: abra a porta do forno e atarraxe 4 parafusos na madeira, nos 4 furos situados na moldura ao redor.

! Todos os componentes de garantia da protecção precisam estar presos de modo que não possam ser tirados sem o emprego de uma ferramenta.

Ligação eléctrica

! Os fornos equipados com cabo de fornecimento com três pólos, são preparados para funcionar com corrente alternada na tensão e frequência de fornecimento indicadas na placa de identificação situada no aparelho (*veja a seguir*).

Montagem do cabo de fornecimento

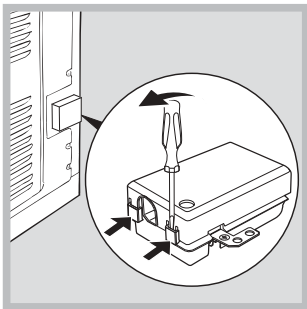

1. Para abrir a caixa de terminais faça alavanca com uma chave de parafuso nas linguetas aos lados da tampa: puxe e abra a tampa (*veja a figura*).

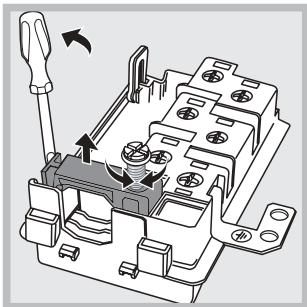

2. Desatarraxe o parafuso da braçadeira e tire-o utilizando uma chave de fendas (*veja a figura*).

3. Tire os parafusos dos contactos L-N- \perp e, em seguida, prenda os fios embaixo das cabeças dos parafusos a obedecer as cores: Azul (N) Castanho (L) Amarelo-Verde (\perp)

Ligação do cabo de fornecimento à rede eléctrica

Monte no cabo uma ficha em conformidade com as normas para a carga indicada na placa de identificação (*veja ao lado*).

No caso de uma ligação directa à rede, será necessário interpor, entre o aparelho e a rede, um interruptor omnipolar com abertura mínima entre os contactos de 3 mm. na dimensão certa para a carga e em conformidade com as normas em vigor (a ligação à terra não deve ser interrompida pelo interruptor). O cabo de alimentação deve ser colocado de maneira que em nenhum ponto ultrapasse de 50°C a temperatura do ambiente.

! O técnico instalador é responsável pela realização certa da ligação eléctrica e da obediência das regras de segurança.

Antes de efectuar a ligação, certifique-se que:

- a tomada tenha uma ligação à terra e seja em conformidade com a legislação;





- a tomada tenha a capacidade de suportar a carga máxima de potência da máquina, indicada na placa de identificação (*veja a seguir*);
- a tensão de alimentação seja entre os valores da placa de identificação (*veja a seguir*);
- a tomada seja compatível com a ficha do aparelho. Em caso contrário, substitua a tomada ou a ficha; não empregue extensões nem tomadas múltiplas.

! Depois de ter instalado o aparelho, o acesso ao cabo eléctrico e à tomada da corrente deve ser fácil.

! O cabo não deve ser dobrado nem comprimido.

! O cabo deve ser verificado periodicamente e substituído somente por técnicos autorizados (*veja a Assistência Técnica*).

! A empresa exime-se de qualquer responsabilidade se estas regras não forem obedecidas.

PLACA DAS CARACTERÍSTICAS	
Medidas	largura cm. 43,5 altura cm. 32 profundidade cm. 40
Volume	Litros 56
Medidas *	largura cm. 43,5 altura cm. 32 profundidade cm. 41,5
Volume *	Litros 58
Ligações eléctricas	tensão de 220-240V ~ 50Hz potência máxima absorvida 2800W
ETIQUETA DE ENERGIA**	Directiva 2002/40/CE acerca dos fornos eléctricos. Norma EN 50304 Consumo de energia declaração Classe convecção Forçada - função de aquecimento:  Gratin
  	Este aparelho é em conformidade com as seguintes Directivas da Comunidade Europeia: 2006/95/CEE de 12/12/06 (Baixa Tensão) e posteriores modificações - 2004/108/CEE de 15/12/04 (Compatibilidade Electromagnética) e posteriores modificações - 93/68/CEE de 22/07/93 e posteriores modificações. 2002/96/CE e posteriores modificações.

* Com contra-porta de vidro

** Sem guias removíveis

Descrição do aparelho

PT

Vista de conjunto

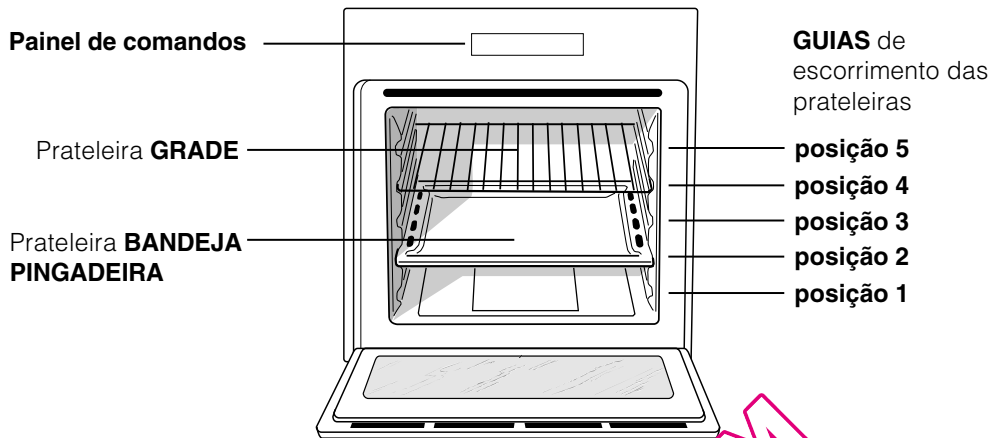

Painel de comandos

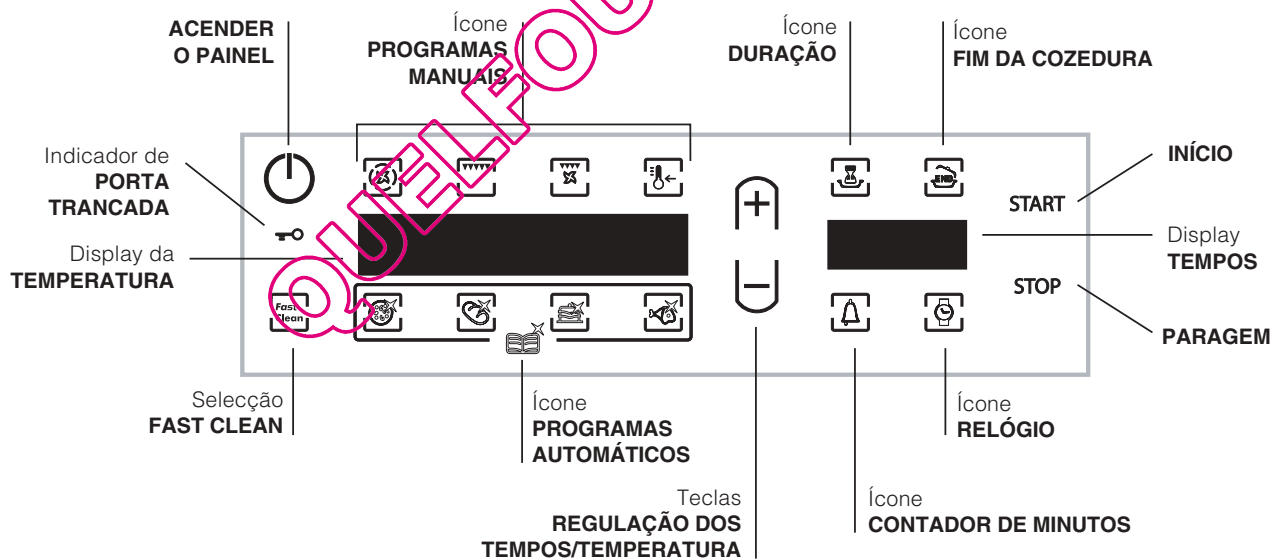



! Quando o acender pela primeira vez, aconselhamos de fazer funcionar o forno vazio pelo menos durante uma hora, com o termostato posto à temperatura máxima e a porta fechada. Em seguida, pode apagar, abrir a porta do forno e ventilar a sala. O odor que se sente deve-se à evaporação das substâncias empregadas para proteger o forno.

! O "Bloqueio de comandos" e o "Modo de DEMO" podem ser activados/desactivados mesmo se o painel de comandos estiver desligado.

Bloqueio de comandos

Para bloquear os comandos que regulam o forno,

prima contemporaneamente as teclas  e . Tocará um sinal acústico e no display da TEMPERATURA será visualizado "Loc".

Prima novamente para desbloquear os comandos. A tecla "STOP" permanece sempre activa.

Modo de Demo

Este forno pode funcionar no modo de DEMO: desactivam-se todos os elementos aquecedores, mas os comandos permanecem operativos.

Para activar o modo de DEMO, carregue contemporaneamente nas teclas "+", , e "START". Tocará um sinal acústico e no display dos TEMPOS é visualizado "DEMO".

Para desactivar o modo de DEMO, carregue contemporaneamente nas teclas "+" e "START". Tocará um sinal acústico e a escrita "DEMO" desaparecerá.

Acertar o relógio e o contador de minutos

Após a ligação à rede eléctrica ou após um black-out, a tecla  e os valores no display dos TEMPOS irão piscar.



Para acertar a hora:

1. Carregue nas teclas "+" e "-"; mantendo-as pressionadas, os números passarão mais rapidamente para facilitar a configuração.

2. Quando tiver configurado a hora exacta, aguarde 10 segundos para memorizar a selecção ou carregue

novamente na tecla  para fixar a programação.

Para eventuais actualizações, desligue o painel de

comandos carregando na tecla ; carregue na tecla  e siga o procedimento indicado.

Quando terminar o prazo, o contador de minutos tocará um sinal acústico, que pára depois de 6 segundos ou se carregar em qualquer ícone activo.

Para configurar o contador de minutos, carregue na tecla  e obedeça o processo indicado para acertar o

relógio. A tecla  acesa sinaliza que o contador de minutos está activo.

! O contador de minutos não comanda o forno para acender-se ou apagar-se.

Início do forno

1. Para acender o painel de comandos prima a tecla



2. Prima a tecla do programa de cozedura que desejar. O display da TEMPERATURA visualiza a temperatura associada ao programa; o display dos TEMPOS visualiza a hora actual.

3. Carregue na tecla "START" para iniciar a cozedura.

4. O forno entra na fase de pré-aquecimento, os indicadores de temperatura instantânea acendem-se à medida em que a temperatura sobe. É possível mudar a temperatura carregando nas teclas "+" e "-".

5. Toca um sinal e acendem-se todos os indicadores da temperatura instantânea indicam que o pré-aquecimento terminou: coloque dentro os alimentos a serem cozidos.

6. Durante a cozedura é sempre possível:

- mudar a temperatura carregando nas teclas "+" e "-";

- alterar a duração de uma cozedura (*veja Programas*);

- interromper a cozedura carregando na tecla "STOP".

7. No caso de uma interrupção do fornecimento eléctrico, se a temperatura do forno não baixar demais, o aparelho é equipado com um sistema que reactiva o programa desde o ponto em que tiver sido interrompido. Por outro lado, as programações para início posterior não serão reiniciadas quando a alimentação eléctrica for restabelecida, mas deverão ser programadas novamente.

! No programa BARBECUE não há pré-aquecimento.

! Nunca encoste objectos no fundo do forno, para evitar riscos de danos ao esmalte.

! Coloque sempre os recipientes de cozedura sobre a grade fornecida.

Ventilação de arrefecimento

Para obter uma redução das temperaturas externas, uma ventoinha de arrefecimento gera um jacto de ar que sai entre o painel de comandos e a porta do forno. No início do programa FAST CLEAN a ventoinha funciona com velocidade baixa.

! No final da cozedura, a ventoinha continua a funcionar até o forno arrefecer suficientemente.

Luz do forno

Quando o forno estiver desligado, a lâmpada pode ser acesa a qualquer momento se abrir a porta do forno.

Programas

PT

Programas de cozedura manuais

! Todos os programas têm uma temperatura de cozedura predefinida. Esta temperatura poderá ser regulada manualmente, defina como desejar entre 40°C e 250°C.

No programa de BARBECUE o valor pré-configurado é um nível de potência expresso em %. Também pode ser regulado manualmente.

Programa **MULTINÍVEL**

Ligam-se todos os elementos aquecedores e entra em funcionamento a ventoinha. Como o calor é constante e uniforme em todo o forno, o ar coze e cora os alimentos de maneira uniforme. É possível utilizar até dois tabuleiros no máximo contemporaneamente.

Programa **BARBECUE**

Activa-se o elemento aquecedor superior e o espeto rotativo (se houver). Carregando nas teclas “+” e “-” situadas à esquerda, o display da TEMPERATURA indicará os níveis de potência que podem ser configurados, que vão desde 5% até 100%. Uma temperatura alta e directa do grill é aconselhada para os alimentos que necessitem de uma alta temperatura superficial. Coza com a porta do forno fechada.

Programa **GRATIN**

Activa-se o elemento aquecedor superior e durante uma parte do ciclo também o elemento aquecedor circular, começam a funcionar a ventoinha e o espeto rotativo (se houver). Une a irradiação térmica unidireccional com a circulação forçada do ar no interior do forno.

Deste modo impede-se a queimadura da superfície dos alimentos ao aumentar-se o poder de penetração do calor. Coza com a porta do forno fechada.

Programas **BAIXA TEMPERATURA**

Este tipo de cozedura consente levedar, descongelar, preparar iogurte, aquecer mais ou menos rapidamente, cozer lentamente com baixa temperatura. As temperaturas seleccionáveis são: 40, 65, 90 °C.

Espeto rotativo *

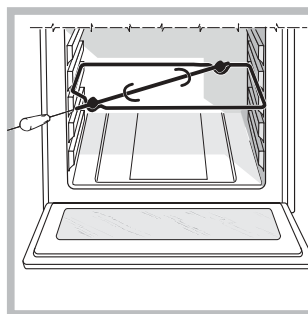

Para accionar o espeto rotativo (veja a figura) realize as seguintes operações:

1. coloque a bandeja pingadeira na posição 1;
2. coloque o suporte do espeto rotativo na posição 3 e enfie o espeto no respectivo furo, situado na parede traseira do forno;
3. accionar o espeto rotativo seleccionando os

programas  ou .

! Com o programa  X iniciado, abrindo-se a porta o espeto rotativo pára.

Programas de cozedura automáticos

! A temperatura e a duração de cozedura são predefinidas e não podem ser modificadas através do sistema **C.O.P.® (Cozedura Optimal Programada)** que garante automaticamente um resultado perfeito. A cozedura interrompe-se automaticamente e o forno avisa quanto o alimento está cozido. A cozedura pode ser efectuada colocando o alimento no forno **frio** ou **quente**.

! Quando alcançar a fase de cozedura, o forno emitirá um sinal acústico.

! Não abra a porta do forno para evitar de alterar os tempos e as temperaturas de execução das cozeduras.

Programa **CARNE**

Utilizar esta função para assar carne de vitela, porco, borrego. Enfornar a frio. É também possível colocar os pratos no forno já quente.

Programa **BOLOS**

Esta função é ideal para a cozedura de doces à base de lêvedo natural, químico e sem lêvedo. Enfornar a frio. É também possível colocar os pratos no forno já quente.

* Há somente em alguns modelos.



Programa **PIZZA**

Utilizar esta função para preparar pizzas. Para as receitas e os detalhes, consulte o capítulo seguinte.



Programa **PÃO**

Utilizar esta função para preparar o pão. Para as receitas e os detalhes, consulte o capítulo seguinte.



Programa **PIZZA**

Para obter os melhores resultados, aconselhamos seguir atentamente as indicações abaixo:

- respeitar a receita;
- o peso da massa deve ser entre 500 g e 700 g.
- passar um pouco de manteiga na bandeja pingadeira.

Receita para a PIZZA:

1 Bandeja pingadeira, prateleira baixa, forno frio ou quente

Receita para 3 pizzas de aproximadamente 550g: 1000g Farinha, 500g Água, 20g Sal, 20g Açúcar, 10cl Azeite de Oliva, 20g lêvedo fresco (ou 2 envelopes em pó)

- Levedação no ambiente: 1 hora.
- Enfornar a frio ou a quente.
- Iniciar a cozedura  PIZZA



Programa **PÃO**

Para obter os melhores resultados, aconselhamos seguir atentamente as indicações abaixo:

- respeitar a receita;
- o **peso máximo** por bandeja pingadeira;
- **não esqueça de colocar 1 dl de água fria na bandeja pingadeira na posição 5;**
- a levedação da massa deve ser feira com a temperatura ambiente por 1 hora ou 1 hora e meia, em função da temperatura da cozinha, e em prática, até a massa dobrar o seu volume.

Receita para o PÃO:

1 Bandeja pingadeira de 1000g Máx, prateleira baixa
2 Bandejas pingadeiras de 1000g Máx, prateleiras baixa e média

Receita para 1000 g de massa: 600g Farinha, 360g Água, 11g Sal, 25g lêvedo fresco (ou 2 envelopes em pó)

Procedimento:



- Misturar a farinha e o sal em um grande recipiente.
- Diluir o lêvedo na água levemente morna (aproximadamente 35 graus).
- Abra a farinha.
- Deite a mistura de água e lêvedo.
- Amasse até obter uma massa homogénea e pouco pegajosa, alisando-a com a palma da mão e dobrando-a sobre si mesma por 10 minutos.
- Forme uma bola, coloque a massa numa tigela e cubra-a com uma película transparente para evitar que a superfície da massa se seque. Coloque a tigela no forno na função manual BAIXA TEMPERATURA a 40°C e deixe fermentar por aproximadamente uma hora (o volume da massa deve dobrar).
- Divida a bola para obter vários pães.
- Coloque-os na bandeja pingadeira sobre um papel de forno.
- Deite farinha sobre os pães.
- Faça alguns cortes nos pães.
- **não esqueça de colocar 1 dl de água fria na bandeja pingadeira na posição 5;** Para a limpeza, aconselha-se o uso de água e vinagre.
- Enfornar a frio.
- Iniciar a cozedura  PÃO
- No fim da cozedura, deixe repousar os pães sobre uma grelha até que esfriem completamente.

QUELFORUM.COM



Programação da cozedura



! É possível programar somente depois de ter seleccionado um programa de cozedura.



Programação da duração

1. Premir a tecla ; a tecla  e os algarismos do display dos TEMPOS piscam.
 2. Para configurar a duração, carregue nas teclas "+" e "-"; mantendo-as pressionadas, os números passarão mais rapidamente para facilitar a configuração.
 3. Quando tiver alcançado a duração desejada, aguarde 10 segundos para memorizar a selecção ou carregue novamente na tecla  para fixar a programação.
 4. Depois que terminar o prazo, no display da TEMPERATURA aparecerá escrito END e tocará um sinal.
- Exemplo: São 9:00 horas e é programada uma duração de cozedura de 1 hora e 15 minutos. O programa pára automaticamente às 10:15.

Programar uma cozedura posterior

1. Carregue na tecla  e siga o procedimento de 1 a 3 descrito para a duração.
 2. Em seguida, carregue na tecla  e regule a hora do fim da cozedura com as teclas "+" e "-"; se manter pressionadas as teclas, os números passarão mais rapidamente para facilitar a configuração.
 3. Quando tiver alcançado a hora de fim da cozedura desejada, aguarde 10 segundos para memorizar a selecção ou carregue novamente na tecla  para fixar a programação.
 4. Carregue na tecla "START" para activar a programação.
 5. Depois que terminar o prazo, no display da TEMPERATURA aparecerá escrito END e tocará um sinal.
- Exemplo: São 9:00 horas e é programada uma duração de 1 hora e 15 minutos e as 12:30 como hora do final. O programa iniciará automaticamente às 11:15:00.

As teclas  e  piscam para avisar que foi efectuada uma programação. Após a programação, no período de espera do início da cozedura, o display dos TEMPOS visualiza alternadamente a duração e a hora do fim da cozedura. Para anular uma programação, carregue na tecla "STOP".

! Se seleccionar uma cozedura estará activa a tecla , mas não a tecla . Se configurar a duração, a tecla  activa-se e será possível planear uma cozedura posterior.

Conselhos práticos para a cozedura

! Nas cozeduras ventiladas não utilize as posições 1 e 5: recebem directamente ar quente que poderia provocar queimaduras em alimentos delicados.

! Nas cozeduras de BARBECUE e GRATIN, principalmente se realizadas com o espeto rotatório, coloque a bandeja pingadeira na posição 1 para recolher os resíduos de cozedura (molhos e/ou gordura).

Multinível

- Utilize as posições 2 e 4, coloque na 2 os alimentos que necessitem de mais calor.
- Coloque a bandeja pingadeira embaixo e a grade em cima.

BARBECUE

- Coloque a grade na posição 3 ou 4, disponha os alimentos no centro da grade.
- É aconselhável configurar o nível de energia no máximo. Não se alarme se a resistência superior não permanecer constantemente acesa: o seu funcionamento é controlado por um termóstato;

PIZZA

- Utilize uma forma de alumínio leve, apoie-a na grelha do forno. Se utilizar a bandeja pingadeira aumentará os tempos de cozedura e dificilmente será obtida uma pizza crocante.
- No caso de pizzas com muita cobertura é aconselhável colocar o queijo mozzarella na metade da cozedura.

Tabela de cozedura

Programas	Alimentos	Peso (Kg)	Posição das prateleiras		Pré-aquecimento	Temperatura aconselhada (c°)	Duração da cozedura (minutos)
			Guias padrão	Guias corrediças			
Multinível	Pizza em 2 prateleiras	1+1	2 e 4	1 e 3	Sim	220-230	20-25
	Tortas doces em duas prateleiras/bolos em duas prateleiras	1	2 e 4	1 e 3	Sim	180	30-35
	Pão-de-ló em 2 prateleiras (na bandeja pingadeira)	1	2 e 4	1 e 3	Sim	170	20-25
	Frango assado com batatas	1	1 e 2/3	1 e 3	Sim	200-210	65-75
	Cordeiro		2	1	Sim	190-200	45-50
	Cavala		1 o 2	1	Sim	180	30-35
	Lasanha		2	1	Sim	190-200	35-40
	Bignés em 2 prateleiras		2 e 4	1 e 3	Sim	190	20-25
	Biscoitos em 2 prateleiras		2 e 4	1 e 3	Sim	190	10-20
	Salgadinhos folhados com queijo em 2 prateleiras		2 e 4	1 e 3	Sim	210	20-25
	Tortas salgadas		1 e 3	1 e 3	Sim	200	20-30
Barbecue*	Cavala	1	4	3	Não	100%	15-20
	Linguado e chocas	0,7	4	3	Não	100%	10-15
	Espetinhos de calamares e camarão	0,7	4	3	Não	100%	8-10
	Filé de bacalhau	0,7	4	3	Não	100%	10-15
	Verduras na grelha	0,5	3 ou 4	2 ou 3	Não	100%	15-20
	Bife de vitela	0,8	4	3	Não	100%	15-20
	Chouriças	0,7	4	3	Não	100%	15-20
	Hambúrgueres	n.º 4 ou 5	4	3	Não	100%	10-12
	Tostas (ou pão torrado)	n.º 4 ou 6	4	3	Não	100%	3-5
	Frango no espeto giratório (se houver)	1	-	-	Não	100%	70-80
	Cordeiro no espeto giratório (se houver)	1	-	-	Não	100%	70-80
Gratin*	Frango na grelha	1,5	2	2	Não	210	55-60
	Chocas	1	2	2	Não	200	30-35
	Frango no espeto giratório (se houver)	1,5	-	-	Não	210	70-80
	Pato no espeto giratório (se houver)	1,5	-	-	Não	210	60-70
	Carne de vitela ou vaca assada	1	2	2	Não	210	60-75
	Carne de porco assada	1	2	2	Não	210	70-80
	Cordeiro	1	2	2	Não	210	40-45
Temperatura baixa	Descongelação		2 ou 3	2	Não	-	-
	Levitação		2 ou 3	2	Não	-	60-90
	Aquecimento de alimentos		2 ou 3	2	Não	-	-
	Pasteurização		2 ou 3	2	Não	-	-
Pizza automática	Pizza (vide a receita)	1	2	2	Não	-	23-33
	Focaccia (massa de pão)	1	2	2	Não	-	23-33
Pão automático	Pão (vide a receita)	1	2	2	Não	-	55
Sobremesas automático	Bolos de massa levedada	1	2 ou 3	2	Não	-	35-55
Carne automático	Assados	1	2 ou 3	2	Não	-	60-80

Os tempos de cozedura são indicativos e podem ser modificados em função dos próprios gostos pessoais. Os tempos de pré-aquecimento do forno são pré-configurados e não podem ser modificados manualmente.

Precauções e conselhos

PT

! Este aparelho foi projectado e fabricado em conformidade com as normas internacionais de segurança. Estas advertências são fornecidas por razões de segurança e devem ser lidas com atenção.

Segurança geral

- Este aparelho foi concebido para utilização de tipo não profissional no âmbito de moradas.
- Este aparelho não deve ser instalado ao ar livre, mesmo num sítio protegido, porque é muito perigoso deixá-lo exposto a chuva e temporais.
- Para deslocar o aparelho pegue-o sempre pelos específicos manípulos, situados aos lados do forno.
- Não toque na máquina se estiver descalço, ou se as suas mãos ou pés estiverem molhados ou húmidos.
- Este aparelho deve ser empregado para cozer alimentos, somente por pessoas adultas e segundo as instruções apresentadas neste folheto.
- **Durante o uso deste aparelho, os elementos aquecedores e algumas das partes da porta do forno esquentam-se muito. Tome cuidado para não tocar nos mesmos e mantenha as crianças afastadas.**
- Evite que o cabo de alimentação de outros electrodomésticos encoste-se em partes quentes do forno.
- Não tape as aberturas de ventilação e de eliminação de calor.
- Pegue pelo centro a maçaneta de abertura da porta: os lados podem estar quentes.
- Utilize luvas de forno para colocar e tirar recipientes;
- Não forre o fundo do forno com folhas de alumínio.
- Não guarde material inflamável no forno: se o aparelho for inadvertidamente colocado a funcionar, poderia incendiar-se.
- Não puxe pelo cabo para desligar a ficha da tomada eléctrica, pegue pela ficha.
- Não realize limpeza nem manutenção sem antes ter desligado a ficha da rede eléctrica.
- Se houver avarias, em nenhum caso mexa nos mecanismos internos para tentar repará-las. Contacte a Assistência Técnica (*veja a Assistência técnica*).
- Não coloque objectos pesados sobre a porta do forno aberta.

- Não é previsto que este aparelho seja utilizado por pessoas (incluso crianças) com reduzidas capacidades físicas, sensoriais ou mentais, por pessoas inexperientes ou que não tenham familiaridade com o produto, a não ser que seja vigiadas por uma pessoa responsável pela sua segurança ou que tenham recebido instruções preliminares sobre o uso do aparelho.
- Não permita que as crianças brinquem com o aparelho.

Eliminação

- Eliminação do material de embalagem: obedeça as regras locais, de maneira que as embalagens possam ser reutilizadas.
- A directiva Europeia 2002/96/CE relativa aos resíduos de equipamentos eléctricos e electrónicos (REEE) prevê que os electrodomésticos não devem ser eliminados no normal fluxo dos resíduos sólidos urbanos. Os aparelhos não mais utilizados devem ser recolhidos separadamente para otimizar a taxa de recuperação e reciclagem dos materiais que os compõem e impedir potenciais danos à saúde e ao meio ambiente. O símbolo da lixeira cancelada está indicado em todos os produtos para lembrar o dever de colecta selectiva. Para maiores informações sobre a correcta eliminação dos electrodomésticos, os proprietários poderão contactar o serviço de colecta público ou os revendedores.

Economia e respeito do meio ambiente

- Utilizando o forno nos horários a partir do fim da tarde, até as primeiras horas da manhã, estará contribuindo para reduzir a carga de absorção das empresas de fornecimento de electricidade. As opções de definição dos programas, especialmente a "cozedura posterior" (*veja os Programas*) e a "limpeza automática posterior" (*veja a Manutenção e cuidados*), possibilitam organizar-se para isto.
- É recomendável realizar as cozeduras de BARBECUE e GRATIN sempre com a porta fechada: quer para obter melhores resultados, quer para uma sensível economia de energia (aproximadamente 10%).
- Mantenha as guarnições eficientes e limpas, para poderem aderir bem na porta e não causar dispersão de calor.

Desligar a corrente eléctrica

Antes de realizar qualquer operação, desligue o aparelho da alimentação eléctrica.

Limpeza do aparelho

- As partes externas esmaltadas ou inoxidáveis e as guarnições de borracha podem ser limpas com uma esponja molhada com água morna e sabão neutro. Se for difícil remover as manchas, empregue produtos específicos. É aconselhado enxaguar com água abundante e enxugar depois da limpeza. Não empregue pós abrasivos nem substâncias corrosivas.
- O interior do forno deve ser sempre limpo de preferência depois de cada utilização, enquanto ainda estiver morno. Utilize água quente e detergente, enxagúe e enxugue com um pano macio. Evite abrasivos.
- Os acessórios podem ser lavados como quaisquer utensílios, inclusive numa máquina de lavar loiça, excepto as guias corredeiras.
- Aconselha-se não vaporizar detergentes directamente na zona dos comandos, mas utilizar uma esponja.

! Nunca utilize equipamento de limpeza a vapor ou de alta pressão para limpar a aparelhagem.

Limpeza da porta

Limpe o vidro da porta com esponjas e produtos não abrasivos e enxugue com um pano macio; não use materiais ásperos, abrasivos ou espátulas metálicas afiadas que podem arranhar a superfície e quebrar o vidro.

Para uma limpeza mais cuidadosa, é possível retirar a porta do forno.

1. abra a porta inteiramente (veja a figura);
2. levante e rode as alavancas situadas nas duas dobradiças;

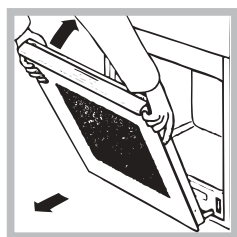
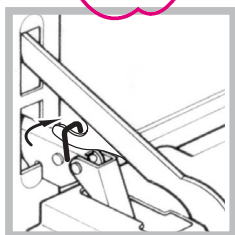

3. segure a porta dos dois lados exteriores e feche-a novamente devagar mas não inteiramente; Em seguida puxe a porta para a frente e retire-a do seu lugar (veja a figura). Para montar novamente a porta realize, na ordem contrária, as mesmas operações.

Verificação das guarnições

Verifique periodicamente o estado da guarnição ao redor da porta do forno. Se houver danos, contacte o Centro de Assistência Técnica mais próximo (veja a Assistência técnica). É aconselhável não usar o forno antes do mesmo ter sido reparado.

Substituição da lâmpada

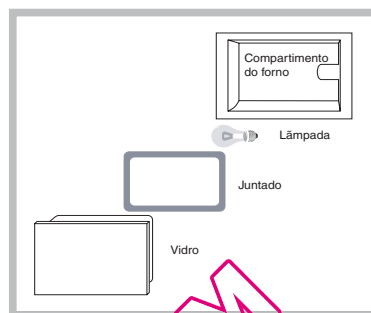

Para substituir a lâmpada de iluminação do forno:

1. Retire a tampa de vidro, utilize uma chave de parafuso.
 2. Desenrosque a lâmpada e troque-a por outra análoga: potência 15 W, encaixe E 14.
- Monte novamente a tampa, preste atenção para colocar correctamente a guarnição (veja a figura).

Montagem do Kit Guias Corredeiras

Para montar as guias corredeiras:

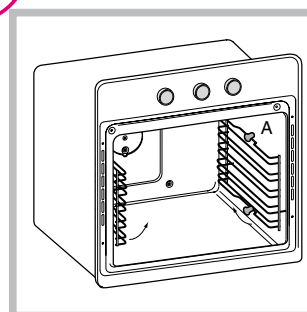

1. Remova os dois caixilhos tirando-os dos espaçadores A (veja a figura).

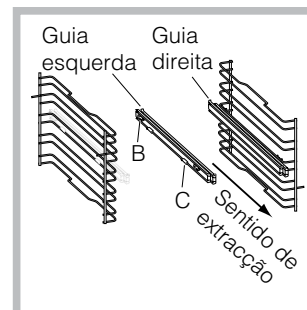

2. Escolher a prateleira na qual inserir a guia. Prestando atenção ao sentido de extracção da guia, posicione no caixilho antes o encaixe B e depois o encaixe C.

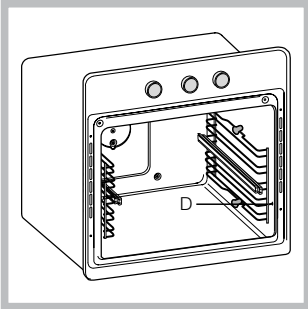

3. Fixar os dois caixilhos com as guias montadas nos específicos furos situados nas paredes do forno (*veja a figura*). Os furos para caixilho esquerdo estão posicionados no alto, os furos para o caixilho direito estão em baixo.

4. Finalmente, encaixe os caixilhos nos espaçadores A.

! Não inserir as guias corrediças na posição 5.

Limpeza automática FAST CLEAN

Com o programa FAST CLEAN a temperatura interna do forno chega a 500°C e activa-se o processo de pirólise, ou seja, a carbonização dos resíduos. A sujidade é literalmente incinerada.

Durante a limpeza automática, as superfícies podem ficar muito quentes: mantenha as crianças afastadas. Pelo vidro da porta forno é possível observar algumas partículas que se iluminam: trata-se de uma combustão instantânea, um fenómeno absolutamente normal, que não implica perigo algum.

Antes de activar FAST CLEAN:

- com uma esponja húmida retire do interior do forno os resíduos maiores. Não utilize detergentes;
- retire todos os acessórios;
- não deixe panos de prato nem peças de tecido na maçaneta.

! Se o forno estiver excessivamente quente, a pirólise poderia não se pôr em funcionamento. Aguarde arrefecer.

! Será possível activar este programa somente depois de ter fechado a porta do forno.

Para activar o programa Fast Clean, carregue na tecla ; o display dos TEMPOS visualiza a duração programada de fábrica de 1:30h (ciclo normal) enquanto que o display da TEMPERATURA visualiza a escrita "nor"; ao carregar na tecla "+" passa-se ao ciclo intensivo "int." cuja duração é de 2 horas; ao carregar na tecla "-" passa-se ao ciclo económico "eco" cuja duração é de 1 hora.

Dispositivos de segurança

- a porta tranca-se assim que a temperatura chegar a valores altos;
- em caso de um evento anómalo, a alimentação dos elementos aquecedores será interrompida;
- depois da porta estar trancada, não será mais possível modificar as programações de duração e final.

! É possível programar somente depois de ter seleccionado o programa FAST CLEAN.

Programação de uma limpeza automática posterior

1. Premir a tecla ; a tecla e os algarismos do display dos TEMPOS piscam.
 2. Para configurar o tempo, carregue nas teclas "+" e "-"; mantendo-as pressionadas, os números passarão mais rapidamente para facilitar a configuração.
 3. Quando tiver alcançado a hora de fim da cozedura desejada, aguarde 10 segundos para memorizar a selecção ou carregue novamente na tecla para fixar a programação.
 4. Depois que terminar o prazo, no display da TEMPERATURA aparecerá escrito END e tocará um sinal.
- Exemplo: são 9:00 horas, é escolhida uma FAST CLEAN com nível Económico e, em seguida, uma duração predefinida de 1 hora. Planeia-se as 12:30 como hora de final. O programa iniciará automaticamente às 11:30.

Os ícones e piscam para avisar que foi realizada uma programação. Após a programação, no período de espera do início do Fast Clean, o display dos TEMPOS visualiza alternadamente a duração e a hora do fim do FAST CLEAN.

Para anular uma programação, carregue na tecla "STOP".

No final da limpeza automática

Para poder abrir a porta do forno, será necessário aguardar a temperatura do forno abaixar até um nível aceitável. Neste ponto será possível constatar a presença de alguns depósitos de poeira branca no fundo e nas paredes do forno: retire-a com uma esponja húmida, com o forno frio. Por outro lado, se desejar aproveitar o calor obtido para iniciar uma cozedura, a poeira também pode ser deixada: não implica qualquer perigo para os alimentos a serem cozidos.

Atenção:

Este aparelho é equipado com um sistema de diagnóstico que possibilita detectar eventuais maus funcionamentos. Estes são comunicados no display mediante mensagens do seguinte tipo: "ER" seguido por números.

Nestes casos será necessária uma intervenção da assistência técnica.

Antes de contactar a Assistência:

- Verifique se a anomalia pode ser resolvida autonomamente;
- Reiniciar o programa para controlar se o inconveniente foi resolvido;
- Em caso negativo, contacte o Serviço de Assistência Técnica Autorizado.

! Nunca recorra a técnicos não autorizados.

Comunique:

- a mensagem visível no display da TEMPERATURA
- o modelo da máquina (Mod.);
- o número de série (S/N);

Estas últimas informações encontram-se na placa de identificação situada no aparelho.

QUELFOUR.COM

QUELFOUR.COM

QUELFOUR.COM

QUELFOUR.COM