

# CANDY

## FOURS ENCASTRABLES NOTICE D'EMPLOI ET D'INSTALLATION

FR

QUEL FOUR.COM



## CONSEILS DE SÉCURITÉ

- **AVERTISSEMENT:** L'appareil et les parties accessibles deviennent chauds pendant l'utilisation. Des précautions doivent être prises pour éviter de toucher les éléments chauffants.
- Les enfants de moins de 8 ans doivent être tenus à l'écart à moins d'être surveillés continuellement.
- Cet appareil n'est pas destiné à être utilisé par des personnes (y compris les enfants) dont les capacités physiques, sensorielles ou mentales sont réduites, ou ayant un manque d'expérience et de connaissances, à moins qu'elles n'aient été formées à l'utilisation de l'appareil, par une personne responsable de leur sécurité.
- Les enfants ne doivent jouer avec l'appareil.
- Le nettoyage et l'entretien par l'utilisateur ne doit pas être fait par des enfants sans surveillance.
- En cours d'utilisation l'appareil devient chaud. Des précautions doivent être prises pour éviter de toucher les éléments chauds à l'intérieur du four.

**AVERTISSEMENT:** Les parties accessibles peuvent devenir chaudes pendant l'utilisation. Les jeunes enfants doivent être tenus à l'écart.

- Ne pas utiliser de nettoyants abrasifs ou de racloirs métalliques tranchants pour nettoyer la vitre de la porte du four car ils peuvent rayer la surface, entraînant des risques d'explosion.
- Le four doit être éteint avant d'enlever la protection et après le nettoyage, la protection doit être replacé en respectant les instructions.
- Utiliser seulement la sonde de température recommandée pour ce four.
- Ne pas utiliser de nettoyants vapeur pour le nettoyage.
- **AVERTISSEMENT:** Assurez-vous que l'appareil est éteint avant de remplacer la lampe afin d'éviter les risques d'électrocution.
- Un système de déconnexion doit être incorporé dans le cordon d'alimentation conformément aux règles de câblage.
- Les instructions indiquent le type de cordon à utiliser, en tenant compte de la température de la surface arrière de l'appareil.
- Si le cordon d'alimentation est endommagé, il doit être remplacé par un cordon spécial disponible auprès du fabricant ou de stations de dépannage agréées.

**ATTENTION:** Pour éviter tout danger dû à une reinitialisation accidentelle, cet appareil ne doit pas être alimenté par un dispositif de commutation externe, comme une minuterie, ou connecté à un circuit qui est régulièrement allumé et éteint par l'utilisateur.

**ATTENTION:** Les parties accessibles peuvent être chaudes lorsque le barbecue est en cours d'utilisation. Les jeunes enfants doivent être tenus à l'écart.

- Le liquide débordé doit être enlevé avant de nettoyer.
- Pendant le fonctionnement de la pyrolyse, les surfaces peuvent devenir plus chaudes que d'habitude et les enfants doivent être tenus à l'écart.

## INSTRUCTIONS GENERALES

— Lire attentivement les instructions contenues dans cette brochure, elles fournissent d'importantes indications sur la sécurité d'installation, l'emploi du four et son entretien.

— Conserver soigneusement cette notice d'utilisation pour toutes consultations ultérieures.

— Après avoir déballé votre four, vérifier que l'appareil est complet.

— Les emballages comme le plastique, le polystyrène, peuvent constituer un danger pour les enfants. Ne pas les laisser à leur portée.

### ATTENTION

Lors de la première utilisation du four, il peut se produire un dégagement de fumée âcre provoqué par le premier échauffement du collant des panneaux d'isolation enveloppant le four. Ce phénomène est normal. Attendez que la fumée cesse avant de cuire des aliments.

Lorsque le four est en fonctionnement, la porte en verre est particulièrement chaude. Il est donc nécessaire que les enfants ne la touchent pas.

**ATTENTION: La tension et la fréquence d'alimentation sont indiquées sur la plaque signalétique (illustration dernière page). Faites appel à un professionnel pour l'installation de votre four.**

## DECLARATION DE CONFORMITÉ:

**CE** Les parties de cet appareil pouvant être en contact avec des substances alimentaires sont conformes à la prescription de la dir. CEE 89/109

Cet appareil est conforme aux Directives Européennes 73/23/EEC et 89/336/CEE, remplacées par 2006/95/EC et 2004/108/EC, et les modifications successives.

## CONSIGNES DE SECURITE

Cet appareil est conçu pour cuire des aliments. Tout autre utilisation (exemple chauffage d'appoint) doit être considéré comme impropre.

Le constructeur ne peut être tenu comme responsable en cas de dommages liés à une mauvaise utilisation ou à des modifications techniques du produit.

L'emploi d'un appareil électrique nécessite quelques règles de sécurité.

- Ne pas tirer sur le fil électrique pour débrancher la prise.

- Ne pas toucher l'appareil avec les pieds ou les mains mouillés.

- Évitez d'utiliser l'appareil pieds nus.

L'utilisation de multiprises et de rallonges pour raccorder votre appareil est fortement déconseillé. En cas de panne ou de mauvais fonctionnement il faut éteindre le four avant de le démonter. En cas de détérioration du fil électrique, remplacez-le rapidement en suivant les indications suivantes: ôtez le fil d'alimentation électrique et remplacez-le par un (du type H05RR-F, H05VV-F, H05V2V2F) adapté à la puissance de l'appareil. Vous veillerez à ce que cette opération soit effectuée par un centre technique agréé. Pour l'utilisateur, c'est la certitude d'obtenir des pièces de rechange d'origine. Le non respect de ces règles peut compromettre la sécurité de l'appareil.

**• Ne pas tapisser les parois du four avec des feuilles en aluminium ou des protections jetables du commerce. La feuille d'aluminium ou toute autre protection, en contact direct avec l'email chauffe, risque de fondre et de dégrader l'email du moufle..**

## INSTALLATION

La mise en service de l'appareil est à la charge de l'acheteur, le constructeur est dégagé de ce service. Les pannes liées à une mauvaise installation ne seront pas couvertes par la garantie. Une mauvaise installation peut provoquer des dommages aux personnes, aux animaux domestiques; dans ce cas la responsabilité du constructeur ne peut être engagée.

## MISE EN PLACE DU FOUR DANS SON MEUBLE

Une fois le four inséré dans son meuble, l'ancrage se fait par 4 vis visibles en ouvrant la porte du four.

Pour permettre une meilleure aération du meuble, les fours doivent être encastrés conformément aux mesures et distances indiquées sur l'illustration de la dernière page.

N.B.: Pour les fours à associer avec des plaques de cuisson, il est indispensable de respecter les instructions contenues dans la brochure jointe à l'appareil à associer.

## IMPORTANT

Le meuble qui va supporter le four doit avoir des caractéristiques appropriées. Les panneaux du meuble doivent pouvoir résister à la chaleur.

Dans le cas de meubles en bois plaqué, les colles doivent résister à une température de 120°C sinon il y a un risque de décollement ou de déformations. Conformément aux normes de sécurité, une fois encastré, aucun contact ne doit être possible avec les parties électriques.

Toutes les parties qui assurent la protection doivent être fixées de façon à ne pas pouvoir être enlevées sans outil. Pour garantir une bonne aération, retirer la paroi arrière du meuble.

## ALIMENTATION ELECTRIQUE

Brancher la fiche dans une prise de courant équipée d'un troisième contact correspondant à la prise de terre. Montez sur le fil une prise normalisée capable de supporter la charge indiquée sur la plaquette. Le fil conducteur de masse à la terre est identifié par les couleurs jaune et verte. Veiller à ce que votre installation soit capable de supporter toute la puissance absorbée par le four. Si votre installation électrique n'est pas conforme faites la modifier par un électricien afin de prévenir tous risques. On peut également effectuer le branchement au réseau en interposant entre l'appareil et le réseau un interrupteur omnipolaire dimensionnée en fonction de la charge et conforme aux normes en vigueur. Le fil de terre jaune et vert ne doit pas être interrompu par l'interrupteur. La prise et l'interrupteur omnipolaire utilisés doivent être facilement accessibles une fois l'appareil électroménager installé.

## IMPORTANT

Une fois installé le fil d'alimentation doit être positionné de manière à ce que sa température ne dépasse pas de 50°C la température ambiante.

L'appareil est conforme aux exigences de sécurité prévues par les organismes qui établissent les normes. La sécurité électrique de cet appareil n'est assurée que si il est correctement installé tout en respectant les normes de sécurité électrique en vigueur.

Le constructeur ne peut être tenu comme responsable des dommages résultant du manque de mise à la terre de l'installation.

## EQUIPEMENT DU FOUR

### EQUIPEMENT DIFFERENT SELON LE TYPE DE FOUR

Avant la première utilisation des différents accessoires, nous recommandons un nettoyage avec une éponge additionnée de produit lessiviel, suivi d'un rinçage et d'un séchage.

La grille simple sert de support aux moules et aux plats.

La grille porte-plat sert plus particulièrement à recevoir les grillades. Elle est à associer au plat récolte sauce. Grâce à leur profil spécial, les grilles restent à l'horizontale jusqu'en butée. Aucun risque de glissement ou de débordement du plat.

Le plat récolte-sauce est destiné à recevoir le jus des grillades. Il n'est à utiliser qu'en mode grilloir, Tournebroche ou Turbogril (selon modèle de four).

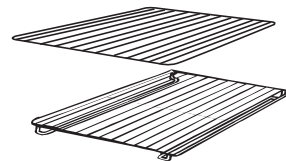

Attention : en cuisson autre que les modes Grilloir, Tournebroche, et Turbo-gril, le plat récolte-sauce doit être retiré du four.

Ne jamais utiliser le plat récolte-sauce comme plat à rôtir, il en résulterait des dégagements de fumée, des projections de graisse et un encrassement rapide du four.

Le set Pizza est l'idéal pour la cuisson de pizza. Le set doit être utilisé avec le mode de cuisson Pizza.



### Le gril plat

Il est à combiner avec le plat récolte-sauce pour tous types de grillades. Une poignée est fournie, pour permettre de retirer l'ensemble sans se brûler.

Ne pas stocker la poignée dans l'enceinte du four.

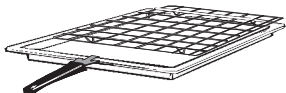

## Retrait et nettoyage des grilles:

- 1- Dévissez les écrous en les tournant dans le sens inverse des aiguilles d'une montre
- 2- Retirez les grilles en les tirant doucement vers vous.
- 3- Mettez les grilles directement au lave-vaisselle ou lavez-les simplement avec une éponge humide et veillez à bien les essuyer.
- 4- Une fois les grilles nettoyées, remettez les doucement dans le four.
- 5- Fixer les écrous en les tournant dans le sens des aiguilles d'une montre.

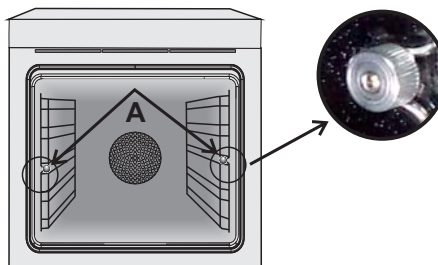

Pendant l'utilisation du four, les accessoires non utilisés doivent être retirés du four.

## CONSIGNES UTILES

### GRILLES DU FOUR, NOUVEAU SYSTÈME D'ARRÊT

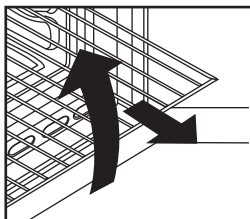

Tous les fours bénéficient d'un nouveau système d'arrêt des grilles. Ce système permet de sortir complètement la grille en totale sécurité. Parfaitement bloquée elle ne peut pas basculer vers l'avant malgré la présence d'un poids important. Plus stable, ces grilles assurent une plus grande sécurité et tranquillité.

### LA CUISSON AU GRIL

Le préchauffage est superflu. La cuisson peut se faire porte close et les aliments doivent être placés par rapport au gril en fonction des résultats que l'on souhaite obtenir.

- Plus près pour les aliments dorés en surface et saignants.
- Plus loin pour les aliments bien cuits à l'intérieur.

Le lèche-frite permet la récupération du jus.

Ne jamais utiliser le lèche-frite comme plat à rotir, il en résulterait des dégagements de fumée, des projections de graisse et un encrassement rapide du four.

### Selon modèle Le PACK U·COOK

Les fours U·COOK sont dotés de contrôle électronique de la turbine de cuisson, breveté "VARIO FAN". Le système change automatiquement la vitesse de la turbine en multifonction pour optimiser la distribution de l'air et de la température dans l'enceinte du four pendant la cuisson.

Tous les fours U·COOK sont dotés de la fonction **Soft cook** permettant une gestion de l'humidité et de la température. Elle réduit la perte d'humidité des aliments jusqu'à 50% ce qui garantit une douceur et une meilleure saveur des mets. Une cuisson aussi douce est recommandée pour la cuisson du pain et des pâtisseries,



**Sprinter** selon modèle, elle réduit le temps de préchauffage des fours : seulement 8 minutes pour atteindre les 200°C.



Donne la possibilité de personnaliser le niveau et l'intensité de grillade, jusqu'à 50% en plus par rapport à un four multifonction traditionnel.

Certains fours sont équipés de la nouvelle porte **WIDE DOOR** à une plus ample superficie en verre qui permet un meilleur entretien et un meilleur isolement thermique.

### Selon modèle

### U·SEE

système d'éclairage qui remplace la traditionnelle "lampe à incandescence".

Dans la contreporte du four sont insérés 14 Leds, de haute qualité à lumière blanche, qui illuminent la cavité avec une lumière diffuse permettant une vision de la cuisson sans ombre, sur plusieurs niveaux.

Le design créé pour le support des 14 Leds offre un élégant effet high-tech

#### Avantages du système U·SEE

Visibilité optimale des plats

- Fiabilité de fonctionnement
- Durée de vie prolongée

- Consommation énergétique extrêmement basse " - 95 % " par rapport au système traditionnel d'éclairage du four - Rendement élevé et Facilité d'entretien.



« Les appareils dotés de LED blanches de classe 1M selon la norme IEC 60825-1:1993 +A1: 1997 + A2: 2001 (équivalente à la norme EN 60825-1: 1994 +A1: 2002 +A2:2001); la puissance maximale lumineuse émise est de 459nm < 150uW. Donnée non observée directement avec des instruments optiques. »

### TEMPS DE CUISSON

Dans les pages 48, 49 un tableau récapitulatif indique les temps de cuisson et les températures selon les préparations.

### FOUR AUTONETTOYANT PAR CATALYSE

Les panneaux autonettoyants à émail microporeux disponibles en option évitent le nettoyage manuel du four.

Pendant la cuisson les projections de graisse sont "l'absorbées" par les panneaux catalytiques. La graisse est ensuite détruite par oxydation devenant de la poussière. En cas de cuisson particulièrement grasse, il peut arriver que la graisse bouche les pores de l'émail. Pour détruire un surplus de graisse mettez en fonctionnement votre four à vide sur la position maximale de température pendant environ 10 à 20 minutes.

Ne jamais utiliser de grattoir, de produit chimique pour nettoyer la catalyse. Utilisez plutôt de l'eau chaude et une éponge.

Si jamais vous cuisinez un plat très gras ou une viande au gril, utiliser un plat avec de grands rebords pour limiter les projections de graisse.

La porosité de la catalyse est primordiale pour vous assurer un nettoyage optimal.

**N.B.:** Les panneaux autonettoyants ont une durée de fonctionnement d'environ 300 heures. En cas de baisse d'efficacité il est alors possible de les changer.

### CONSEILS DE NETTOYAGE ET D'ENTRETIEN

Pour nettoyer les surfaces en inox et en émail, utilisez de l'eau tiède légèrement savonneuse. Vous pouvez utiliser un produit adapté au nettoyage de ce type de surface. Éviter absolument les produits abrasifs qui pourraient endommager la surface du four. En cas de salissures tenaces, évitez d'utiliser des ustensiles susceptibles de rayer irrémédiablement la surface de votre four. Il est conseillé de nettoyer régulièrement l'intérieur de votre four après chaque cuisson.

Si vous ne respectez pas le nettoyage de votre four après chaque cuisson vous aurez une odeur désagréable, et les projections de graisse seront encore plus difficiles à enlever. Pour l'intérieur du four utiliser de l'eau chaude avec une éponge grattoir. Il existe dans le commerce des produits adaptés au nettoyage du four. Le nettoyage du four est fastidieux. Il existe en option des panneaux autonettoyants spéciaux avec un émail microporeux qui peuvent s'adapter sur les fours (voir paragraphe four autonettoyant par catalyse).

Pour nettoyer les grilles inox, utilisez une éponge avec grattoir. Attendez que la surface soit froide avant de la nettoyer. L'utilisation d'eau froide au contact de la vitre chaude peut briser la vitre. Si cela devait arriver la garantie ne couvrirait pas ce dommage. Pour changer l'ampoule d'éclairage du four veillez à débrancher électriquement le four. Les ampoules de four sont spécifiques, elles sont conçues pour résister à une température élevée.

## UTILISATION DU MINUTEUR SONORE

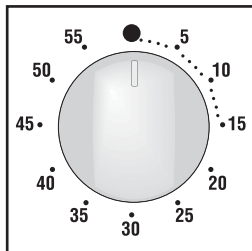

Pour sélectionner le temps de cuisson tournez le bouton sur le temps désiré. Dès que le temps de cuisson est écoulé une sonnerie retentit. Il ne vous reste plus qu'à couper manuellement le four.

## UTILISATION DU MINUTEUR COUPE-CIRCUIT

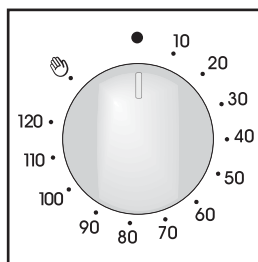

Il est possible de programmer la durée de la cuisson et l'extinction automatique du four (max. 120 minutes).

A l'expiration du temps désigné, la manette sera en position O, une sonnerie retentira et le four s'arrêtera automatiquement.

Si l'on souhaite utiliser le four sans programmer d'arrêt automatique, positionner la manette en position .

**Le tour peut être allumé seulement en sélectionnant un temps de cuisson ou en tournant le bouton en position .**

## HORLOGE À COMMANDE SENSITIVE

FONCTION	COMMENT L'UTILISER	COMMENT L'ARRETER	BUT	À QUOI SERT-IL ?
<b>MINUTEUR</b> 	<ul style="list-style-type: none"> <li>• Appuyer 1 fois sur la touche centrale.</li> <li>• Appuyer sur les touches "-" ou "+" pour régler la durée</li> <li>• Relâcher les touches.</li> </ul>	<ul style="list-style-type: none"> <li>• A la fin de la durée sélectionnée, le minuteur se coupe et un signal sonore retentit (il s'arrête automatiquement, mais pour le stopper de suite, appuyer sur la touche SELECT</li> </ul>	<ul style="list-style-type: none"> <li>• Emission d'un signal sonore à la fin d'un temps sélectionné</li> <li>• Durant l'utilisation, l'écran affiche le temps restant.</li> </ul>	<ul style="list-style-type: none"> <li>• Il permet d'utiliser le programmeur du four comme un réveil-mémoire (il peut être utilisé avec le four allumé ou éteint).</li> </ul>
<b>TEMPS DE CUISSON</b> 	<ul style="list-style-type: none"> <li>• Appuyer 2 fois sur la touche centrale.</li> <li>• Appuyer sur les touches "-" ou "+" pour régler la durée</li> <li>• Relâcher les touches</li> <li>• Choisir la fonction de cuisson avec le bouton de sélection</li> </ul>	<ul style="list-style-type: none"> <li>• A la fin du temps de cuisson, le four s'arrête automatiquement. Si vous souhaitez arrêter la cuisson avant, vous pouvez soit positionner le bouton de sélection sur 0:00. (touche SELECT + "-" et "+")</li> </ul>	<ul style="list-style-type: none"> <li>• Sélectionner la durée de la cuisson des aliments dans le four</li> <li>• Pour visualiser le temps restant appuyer la touche SELECT.</li> <li>• Pour modifier le temps restant appuyer la touche SELECT + "-" ou "+"</li> </ul>	<ul style="list-style-type: none"> <li>• Pour arrêter le signal, appuyer sur l'une des touches au choix. Appuyer sur la touche centrale pour retourner à la fonction horloge.</li> </ul>
<b>HEURE DE FIN DE CUISSON</b> 	<ul style="list-style-type: none"> <li>• 3 fois</li> <li>• Appuyer sur les touches "-" ou "+" pour régler la durée</li> <li>• Relâcher les touches</li> <li>• Choisir la fonction de cuisson avec le bouton de sélection</li> </ul>	<ul style="list-style-type: none"> <li>• A l'heure sélectionnée le four s'éteint tout seul; pour l'arrêter avant il est nécessaire de pousser le bouton de sélection en position O.</li> </ul>	<ul style="list-style-type: none"> <li>• Mémoriser l'heure de fin de cuisson</li> <li>• Pour visualiser l'heure 3 fois</li> <li>• Pour modifier l'heure sélectionnée appuyer sur les touche SELECT + "-" ou "+"</li> </ul>	<ul style="list-style-type: none"> <li>• Cette fonction est utilisée pour des cuissons que l'on peut programmer à l'avance. Par exemple, votre plat doit cuire 45 mn et être prêt à 12:30; réglez alors simplement la durée sur 45 mn et l'heure de fin de cuisson sur 12:30.</li> <li>• Quand le temps de cuisson est écoulé, la cuisson s'arrête automatiquement et l'alarme sonne quelques secondes.</li> </ul>
<b>SECURITE ENFANT</b>	<ul style="list-style-type: none"> <li>• Vous activez la sécurité enfants en pressant la touche pendant au moins 5 secondes, l'écran affiche alternativement : STOP et le temps programmé A partir de cet instant, toutes les fonctions sont bloquées.</li> </ul>	<ul style="list-style-type: none"> <li>• Vous désactivez la sécurité enfants en pressant la touche pendant au moins 5 secondes. A partir de cet instant, toutes les fonctions sont à nouveau utilisables.</li> </ul>		<ul style="list-style-type: none"> <li>• <b>La cuisson commencera automatiquement à 11:45 (12:30 moins 45 mn) et continuera jusqu'à ce que l'heure de fin de cuisson soit atteinte.</b></li> <li>• <b>A ce moment, le tour s'arrêtera automatiquement</b></li> </ul>

## REGLAGE DE L'HEURE

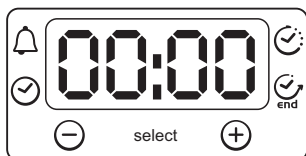

**ATTENTION:** la première opération à exécuter après l'installation ou après une coupure de courant (de telles situations se reconnaissent parce que le afficheur est sur 12:00 et clignote) est réglage de l'heure, comme décrit ci-dessus

- Appuyer 1 fois sur la touche centrale.
- Régler l'heure à l'aide des boutons "-" "+"
- Relâcher les touches.

**ATTENTION:** Le four fonctionne uniquement si l'horloge est réglée.

## UTILISATION DU PROGRAMMATEUR A AIGUILLE

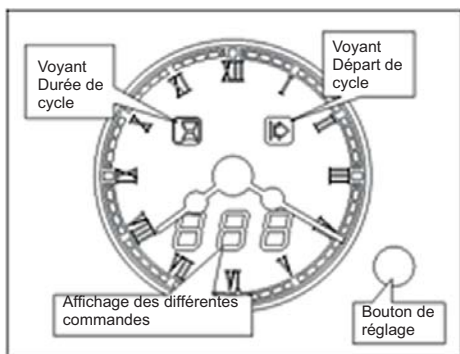

### REGLAGE DE L'HEURE

- Appuyer et, pendant 4 secondes, maintenir appuyé le bouton de réglage. Le programmeur affiche "SET". Un bip sonore retentit.
- Ajuster l'heure du jour en appuyant sur le bouton. L'avance de l'aiguille se fait minute par minute, pour une avance plus rapide, maintenir appuyée sur le bouton de réglage.

Toute opération doit être réalisée dans les 4 secondes, sinon elle est annulée.

Une durée ou un temps de pause peuvent s'afficher, ne pas en tenir compte.

FONCTION	COMMENT L'UTILISER	COMMENT L'ARRETER	BUT	A QUOI SERT-IL ?
<b>MANUEL</b>	<ul style="list-style-type: none"> <li>• Il n'est possible qu'en mode cuisson. Aucun réglage sur le programmeur.</li> </ul>	<ul style="list-style-type: none"> <li>• Ramener les manettes de fonction sur Stop.</li> </ul>	<ul style="list-style-type: none"> <li>• Faire fonctionner le four.</li> </ul>	<ul style="list-style-type: none"> <li>• Réaliser les cuissons désirées manuellement.</li> </ul>
<b>MINUTEUR</b> maxi 90 min. <b>AFFICHAGE</b> "BEL"	<ul style="list-style-type: none"> <li>• Appuyer deux fois sur le bouton de réglage, l'afficheur indique "BEL" suivi de "----".</li> <li>• Régler un temps en tournant le bouton.</li> </ul>	<ul style="list-style-type: none"> <li>• Durant le décompte, l'afficheur indique le temps restant en minute, une fois la dernière minute écoulée, s'affiche alors le temps restant en secondes. A la fin du temps, l'afficheur indique "000" et un bip sonore retentit pour vous avertir. Pour le couper, appuyer sur le bouton. A tout moment, il est possible d'annuler ou de modifier la minuterie.</li> </ul>	<ul style="list-style-type: none"> <li>• Une sonnerie retentit à la fin du temps.</li> </ul>	<ul style="list-style-type: none"> <li>• Il ne sert que d'aide mémoire. Il n'a aucune incidence sur le fonctionnement du four.</li> </ul>
<b>TEMPS DE CUISSON</b> maxi 24 H <b>AFFICHAGE</b> "DUR"	<ul style="list-style-type: none"> <li>• Avant toute opération, choisir la température et la fonction désirée.</li> <li>• Appuyer une fois sur le bouton de réglage. L'indication "Dur" s'affiche et le voyant durée clignote pour vous avertir. Pour la couper, appuyer sur le bouton. Le temps restant est affiché et le voyant durée devient fixe.</li> </ul>	<ul style="list-style-type: none"> <li>• Une fois le temps écoulé, le programmeur affiche "End" et le voyant durée clignote et le four est automatiquement stoppé. Une sonnerie retentit pour vous avertir. Pour la couper, appuyer sur le bouton de réglage. Appuyer une seconde fois, pour relancer la cuisson, si nécessaire.</li> <li>• <b>Ramener les manettes de fonction sur arrêt.</b></li> </ul>	<ul style="list-style-type: none"> <li>• Sélectionner la durée de cuisson des aliments.</li> </ul>	<ul style="list-style-type: none"> <li>• Quand le temps de cuisson est écoulé, le four se coupe automatiquement et une sonnerie retentit pour vous avertir.</li> </ul>
<b>MODE DIFFERE</b> Temps de pause maxi 24 min. <b>AFFICHAGE</b> "PAU"	<ul style="list-style-type: none"> <li>• Avant de commencer, choisir la température et la fonction désirée.</li> <li>• Appuyer une fois pour régler une durée, voir ci-dessus.</li> <li>• Appuyer une deuxième fois, alors s'affiche "PAU" suivi de "----", le voyant départ clignote, régler le temps de pause avant le démarrage du four. Durant la pause, le four est en veille, les voyants durée et départ sont fixes. Une fois le temps de pause terminé, le four démarre sa cuisson, seul le voyant durée reste affiché.</li> </ul>	<ul style="list-style-type: none"> <li>• Le four se coupe automatiquement une fois que la durée de cuisson est écoulée. Une sonnerie retentit pour vous avertir. Pour la couper, appuyer sur le bouton de réglage. Appuyer une seconde fois, pour relancer la cuisson, si nécessaire.</li> <li>• <b>Ramener les manettes de fonction sur arrêt.</b></li> <li>Il est possible en cours de cuisson de modifier ou d'annuler soit le temps de pause soit la durée de cuisson. Attention en cas d'annulation du temps de pause, le four demarrera automatiquement.</li> </ul>	<ul style="list-style-type: none"> <li>• Permet de programmer une cuisson de manière à ce que le mets soit prêt à l'heure désirée.</li> </ul>	<p>Ex : l'heure du moment est 10H. Le mets désiré doit cuire 45 minutes et doit être cuit pour 12 H.</p> <p>1. choisir un mode de cuisson et une température. 2. Régler une durée de cuisson de 45 minutes. 3. Régler un temps de pause de 75 minutes (10H/11H15). Le four sera en pause de 10H à 11h15 ; il demarrera sa cuisson à 11H15 et se coupera automatiquement à 12H.</p>

## UTILISATION DU PROGRAMMATEUR ÉLECTRONIQUE (Type A)

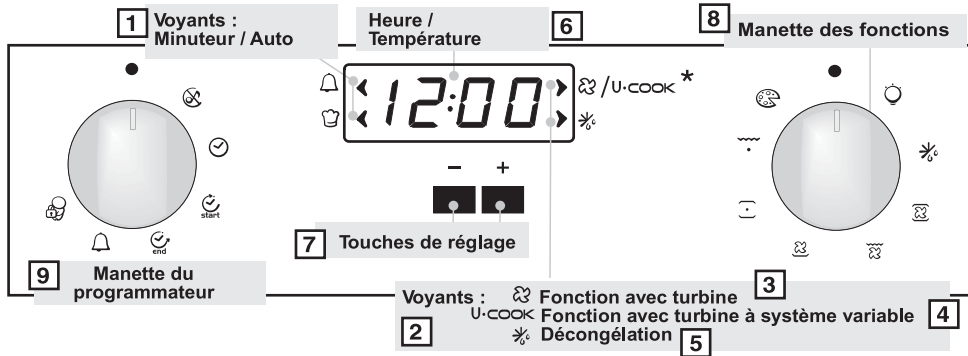

1. Voyant Auto ou Voyant Minuteur
  2. Voyants
  3. Fonction avec turbine
  4. Fonction avec turbine à système variable
  5. Mode Décongélation
  6. Display Température ou horloge
  7. Boutons de réglage
  8. Manette des fonctions
  9. Manette du programmeur
- \* selon modèle













**ATTENTION !** La première opération à exécuter après l'installation ou après une coupure de courant (de telles situations se reconnaissent parce que l'afficheur est sur 12:00 et clignote) est le réglage de l'heure.

**200°** Le led "°" de la température clignote tant que la température affichée n'est pas atteinte.

**HOT** Lorsqu'un programme est terminé, si le four est encore chaud, le display affiche "HOT", en alternance avec l'heure du moment, et ce même si les manettes sont positionnées sur "OFF"

FONCTION	COMMENT L'UTILISER?	COMMENT L'ÉTEINDRE?	BUT	À QUOI SERT-IL?
<b>Mode silence</b> 	<ul style="list-style-type: none"> <li>Positionner la manette du programmeur sur la position "Mode silence".</li> </ul>	<ul style="list-style-type: none"> <li>Tourner la manette sur la position off.</li> </ul>	<ul style="list-style-type: none"> <li>Permet de couper la sonnerie.</li> </ul>	<ul style="list-style-type: none"> <li>Cette fonction est utile pour couper la sonnerie.</li> </ul>
<b>Mise à l'heure</b> 	<ul style="list-style-type: none"> <li>Régler la manette du programmeur sur la position <b>Mise à l'heure</b>.</li> <li>Utiliser les touches + et - pour régler l'heure.</li> </ul>	<ul style="list-style-type: none"> <li>Tourner la manette sur la position off.</li> </ul>	<ul style="list-style-type: none"> <li>Permet de régler l'heure qui apparaît sur le display</li> </ul>	<ul style="list-style-type: none"> <li>Cette fonction vous permet de régler l'heure en utilisant les touches + et -.</li> </ul> <p><b>NB: Régler l'heure lors de l'installation de votre four ou juste après une coupure de courant (12:00 clignote alors à l'écran).</b></p>
<b>Durée de cuisson</b> 	<ul style="list-style-type: none"> <li><b>Sélectionner une fonction de cuisson</b></li> <li>Régler la manette du programmeur sur la position <b>Durée de cuisson</b></li> <li>Régler le temps de cuisson en utilisant les touches + et -.</li> <li>Le voyant Auto s'affiche.</li> </ul>	<ul style="list-style-type: none"> <li>Une fois le temps écoulé, le four s'arrête automatiquement (si hors fonction). Pour arrêter la cuisson avant, il faut positionner la manette des fonctions sur off, ou régler le temps de cuisson sur 00:00, en plaçant la manette sur la position <b>Durée de cuisson</b>, et en utilisant la touche "-".</li> </ul>	<ul style="list-style-type: none"> <li>Permet de régler un temps de cuisson.</li> <li>Quand le temps de cuisson est réglé, positionner la manette sur off pour repasser à l'heure du jour.</li> <li>Pour visualiser le temps de cuisson sélectionné, tourner la manette sur la position <b>Durée de cuisson</b>.</li> </ul>	<ul style="list-style-type: none"> <li>Quand le temps de cuisson est écoulé, la cuisson s'arrête automatiquement et l'alarme sonne quelques secondes.</li> </ul>
<b>Fin de cuisson</b> 	<ul style="list-style-type: none"> <li><b>Sélectionner une fonction de cuisson</b></li> <li>Régler la manette sur la position <b>Fin de cuisson</b>.</li> <li>Régler l'heure de fin de cuisson en utilisant les touches + et -.</li> <li>Le voyant Auto s'affiche.</li> </ul>	<ul style="list-style-type: none"> <li>À la fin de la cuisson, le four s'arrête automatiquement. Pour arrêter la cuisson avant, positionner la manette des fonctions sur off.</li> </ul>	<ul style="list-style-type: none"> <li>Permet de régler l'heure de fin de cuisson.</li> <li>Quand l'heure de fin de cuisson est réglée, ramener la manette sur off pour revenir à l'heure du jour.</li> <li>Afin de visualiser l'heure de fin de cuisson, positionner la manette sur la position <b>Fin de cuisson</b>.</li> </ul>	<ul style="list-style-type: none"> <li>Cette fonction est aussi utilisée pour des cuissons que l'on peut programmer à l'avance. Par exemple, votre plat doit cuire 45 mn et être prêt à 12:30; réglez alors simplement la durée sur 45 mn et l'heure de fin de cuisson sur 12:30. <b>La cuisson commence automatiquement à 11:45 (12:30 moins 45 mn) et continuera jusqu'à ce que l'heure de fin de cuisson soit atteinte. A ce moment, le four s'arrêtera automatiquement</b></li> </ul>
<b>Minuterie</b> 	<ul style="list-style-type: none"> <li>Régler la manette du programmeur sur la position <b>Minuterie</b>.</li> <li>Régler le temps de cuisson en utilisant les touches + et -.</li> </ul>	<ul style="list-style-type: none"> <li>Régler le temps sur 00:00, en plaçant la manette du programmeur sur la position <b>Minuterie</b>, et en utilisant la touche "-".</li> </ul>	<ul style="list-style-type: none"> <li>Cette fonction déclenchera une alarme sonore de quelques secondes à la fin du temps programmé.</li> </ul>	<ul style="list-style-type: none"> <li>Utile comme "aide mémoire", l'alarme sonore fonctionne indépendamment du four, même si celui-ci est éteint.</li> </ul>
<b>Sécurité enfant</b> 	<ul style="list-style-type: none"> <li>Régler la manette du programmeur sur la position <b>Sécurité enfant</b>.</li> <li>Appuyer sur la touche + pendant 3 secondes.</li> <li>La sécurité enfant est en fonction quand le display affiche "Stop".</li> </ul>	<ul style="list-style-type: none"> <li>Remettre la manette du programmeur sur la position <b>Sécurité Enfant</b> et appuyer sur la touche + pendant 3 secondes.</li> <li>L'indication Stop disparaît.</li> </ul>	<ul style="list-style-type: none"> <li>Le four est hors fonction.</li> </ul>	<ul style="list-style-type: none"> <li>Cette fonction est utile surtout en présence de jeunes enfants.</li> </ul>

## INSTRUCTIONS POUR L'UTILISATION

Bouton de sélection	T °C par défaut et son réglage modèle programmeur électronique (Type A)	T °C réglage modèle avec thermostat	Fonction selon modèle
			<b>Allumage de l'éclairage du four.</b>
			<b>Décongélation:</b> fonctionnement de la turbine de cuisson qui brasse l'air dans l'enceinte du four. Idéale pour réaliser une décongélation avant une cuisson.
<b>Sprinter</b> 	MAX	MAX	<b>SPRINTER</b> - Cette fonction permet une montée en température rapide pendant le préchauffage. Une fois sélectionnée, la montée en température s'effectue très rapidement (ex. 8 minutes pour atteindre 200°C), la température désirée étant réglée par la manette du thermostat. Lorsque le cycle préchauffage est terminé, le voyant du thermostat "°C" devient fixe, choisir alors la fonction cuisson nécessaire pour le mets à cuire. Pendant la phase de préchauffage, nous recommandons de ne pas enfourner les aliments à cuire, ils en subiraient des dommages.
<b>**</b> 	220 50 ÷ 240	50 ÷ MAX	<b>Convection naturelle:</b> utilisation simultanée de la résistance de sole et de voûte. Préchauffer le four une dizaine de minutes. Idéale pour toutes les cuissons à l'ancienne, pour saisir les viandes rouges, les rosbifs, gigots, gibiers, le pain, les papillotes, les feuilletages. Placer le mets à cuire à un niveau de gradin moyen.
<b>*</b> 	200 50 ÷ 230	50 ÷ MAX	<b>Chaleur brassée (a):</b> Fonction recommandée pour les volailles, les pâtisseries, les poissons, les légumes... La chaleur pénètre mieux à l'intérieur du mets à cuire et réduit le temps de cuisson, ainsi que le temps de préchauffage. Vous pouvez réaliser des cuissons combinées avec préparations identiques ou non sur un ou deux gradins. Ce mode de cuisson assure en effet une répartition homogène de la chaleur et ne mélange pas les odeurs. Prévoir une dizaine de minutes de plus, pour la cuisson.
<b>Soft cook</b> 	200 50 ÷ 230	-	<b>Soft Cook (a)</b> Soft cook est la fonction idéale pour la pâtisserie et le pain. Grâce à la vitesse réduite de la turbine, cette fonction augmente l'humidité présente dans l'enceinte du four. Une humidité supplémentaire crée des conditions de cuisson idéale pour les aliments qui ont besoin de maintenir une consistance élastique pendant leur cuisson (ex: tourtes, pain, biscuit) et de ce fait évite une surcuisson.
	160 50 ÷ 220	50 ÷ MAX	<b>Sole brassée (a):</b> Idéale pour les tartes à fruits juteux, les tourtes, les quiches, les pâtés. Elle évite le dessèchement des aliments et favorise la levée pour les cuissons de cakes, pâte à pain et autres pâtisseries par le dessous. Placer la grille sur le gradin inférieur. Avec ce mode de cuisson, un préchauffage est nécessaire en Chaleur Brassée pendant une dizaine de minutes.
	Niveau 4 1 ÷ 4	50 ÷ MAX	<b>Gril: l'utilisation du grilloir se fait porte fermée.</b> Un préchauffage de 5 mins est nécessaire pour le rougissement de la résistance. Succès assuré pour les grillades, les brochettes et les steaks. Les viandes blanches doivent être écartées du grilloir ; le temps de cuisson sera alors plus long, mais la viande sera plus savoureuse. Les viandes rouges et filets de poissons peuvent être placés sur la grille avec le plat récolte sauce glissé dessous.
<b>Super grill</b> 	Niveau 4 1 ÷ 4	50 ÷ MAX	<b>SUPER GRILL:</b> le four a deux positions de gril <b>Gril : 2200 W      Super Gril : 3000 W</b>
	190 180 ÷ 200	50 ÷ 200	<b>Turbo-Gril (a): l'utilisation de la position turbo-gril se fait porte fermée.</b> Un préchauffage est nécessaire pour les viandes rouges et inutile pour les viandes blanches. Idéal pour les cuissons de volume épais, des pièces entières telles que rôti de porc, volailles etc... Placer le mets à cuire directement sur la grille au centre du four, à un niveau moyen. Glisser le récolte-sauce sous la grille de façon à récupérer les graisses. S'assurer que le mets ne soit pas trop près du grilloir. Retourner la pièce à cuire à mi-cuisson.
	Niveau 4 1 ÷ 4	50 ÷ 200	<b>Gril plus tournebroche</b> Mise en marche du gril et du moteur du tournebroche. Pour cuire à la broche, ou pour gratiner.
	220	50 ÷ MAX	<b>Pizza (a)</b> La forte chaleur produite par la fonction Pizza est très proche de celle d'un feu de bois dans un four traditionnel
		50 ÷ MAX	<b>Convection naturelle avec tournebroche</b> Les résistances de sole et supérieure du four sont en fonctionnement. C'est la cuisson traditionnelle adaptée aux rôtis et volailles, et ne nécessitant pas d'ajout de matières grasses.

(a) sur certains modèles "Fonction avec turbine à système variable" : système de fonctionnement du four pour optimiser les résultats de cuisson, la gestion de la température ainsi que la gestion de l'humidité. Le système "Turbine à vitesse variable" modifie automatiquement la vitesse de rotation de la turbine pour toutes les cuissons multifonctions. Ce système s'active automatiquement toutes les fois qu'une fonction est sélectionnée à l'intérieur de la partie représentée en pointillé sur le tableau de bord.

\* Programme testé selon le CENELEC, norme européenne EN 50304

\*\* Programme testé selon le CENELEC, norme européenne EN 50304 qui définit la classe énergétique.



## TEMPS DE CUISSON

Les temps de cuisson sont donnés à titre indicatif et peuvent varier selon la nature de l'aliment son poids, son volume, et bien entendu selon votre goût.

### CONSIGNES UTILES:

Sur les temps donnés, vous pouvez arrêter votre four 10 minutes avant la fin de la cuisson afin de bénéficier de la chaleur résiduelle pour continuer à cuire tout en économisant de l'énergie.

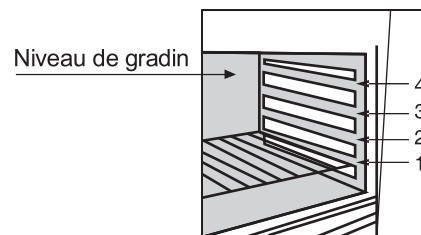

Préparations	Quantité	Four en convection naturelle			Four en chaleur tournante			Observations
		Niveau	Temps de cuisson en minutes	Température four	Niveau	Temps de cuisson en minutes	Température four	
<b>• Viandes</b>								
Roastbeef	Kg 1	3	70 ÷ 80	220	3	50 ÷ 60	200	Disposer la viande dans un plat pyrex à hauts rebords, salé et poivré.
Rôti de porc	Kg 1	2	100 ÷ 110	220	2	80 ÷ 90	200	Disposer le rôti de porc dans un plat pyrex avec de l'huile et du beurre.
Rôti de veau	Kg 1,3	1	90 ÷ 100	220	2	90 ÷ 100	200	Pour le rôti de veau idem.
Rôti de boeuf	Kg 1	2	80 ÷ 90	220	2	80 ÷ 90	200	Pour le rôti de boeuf idem.
<b>• Poissons</b>								
Truite	Kg 1	2	40 ÷ 45	220	2	35 ÷ 40	200	Truite: cuire la truite couverte, avec du sel et du poivre dans un plat pyrex.
Saumon	700 g 2,5 cm épaisseur	2	30 ÷ 35	220	2	30 ÷ 35	200	Saumon: même type de cuisson non couverte.
Sole	filet / kg 1	2	40 ÷ 45	220	2	35 ÷ 40	200	Sole: cuire avec du sel + cuillère d'huile.
Dorade	2 entières	2	40 ÷ 45	220	2	35 ÷ 40	200	Daurade: cuire avec couvercle de l'huile et du sel.
<b>• Volailles, lapin</b>								
Pintade	Kg 1/1,3	2	60 ÷ 85	220	2	60 ÷ 70	200	Volailles et pintade: plat pyrex ou en terre, assaisonné avec très peu d'huile.
Poulet	kg 1,5-1,7	2	100 ÷ 120	220	2	100 ÷ 110	200	Pour le poulet idem.
Lapin	kg 1/1,2	2	55 ÷ 65	220	2	50 ÷ 60	200	Lapin: le couper en morceau. Les mettre dans le lèche-frite avec des aromates.
<b>• Gateaux</b>								
Gâteau au chocolat		1	55	180	1	50	160	Moule à tarte de 22 cm de diamètre. Préchauffage de 10 minutes.
Tarte aux abricots		1	40	200	2	30 ÷ 35	180	Moule à tarte de 22 cm de diamètre. Préchauffage de 10 minutes
<b>• Légumes</b>								
Fenouil	800 gr.	1	70 ÷ 80	220	1	60 ÷ 70	200	Disposer le fenouil coupé en 4 dans un plat en pyrex, avec un couvercle. Ajoutez-y du beurre et du sel. Faites revenir le fenouil en retournant les morceaux dans le plat.
Courgettes	800 gr.	1	70	220	1	60 ÷ 70	200	Pour les courgettes, coupez les en tranches.
Pommes de terre	800 gr.	2	60 ÷ 65	220	2	60 ÷ 65	200	Pour les pommes de terre, coupez les de façon égale et faites les cuire dans un plat en pyrex avec du sel, de l'origan, et du romarin.
Carottes	800 gr.	1	80 ÷ 85	220	1	70 ÷ 80	200	Pour les carottes coupez les en rondelles puis les disposer dans un plat pyrex non couvert.

## TEMPS DE CUISSON

Préparations	Quantité	Four en convection naturelle			Four en chaleur tournante			Observations
		Niveau	Temps de cuisson en minutes	Température four	Niveau	Temps de cuisson en minutes	Température four	
<b>• Fruits</b>								
Pommes entières	Kg 1	1	45 ÷ 55	220	2	45 ÷ 55	200	Mettez les fruits dans un plat pyrex sans les recouvrir. Une fois cuits laissez-les refroidir dans le four.
Poires	Kg 1	1	45 ÷ 55	220	2	45 ÷ 55	200	
Pêches	Kg 1	1	45 ÷ 55	220	2	45 ÷ 55	200	
<b>• Cuisson gril</b>								
Pendant la cuisson au gril la résistance devient rouge vive. Ce phénomène est normal.								
Toasts	4 tranches	4	5 (5 Préchauf.)	gril	4	5 (5 Préchauf.)	gril	Mettre les tranches de pain de mie sous le gril. Dès que les tranches sont dorées retournez les. Eteignez le gril pour les maintenir au chaud.
Croques monsieur	n. 4	3	5 (5 Préchauf.)	gril	3	5/8 (5 Préchauf.)	gril	
Saucisses	n. 6/kg 0,9	4	25/30 (5 Préchauf.)	gril	4	15/20 (5 Préchauf.)	gril	Couper les saucisses en deux disposées sous le gril. Retournez les saucisses pour les cuire de l'autre côté.
Côte de boeuf	n. 4/kg 1,5	4	25 (5 Préchauf.)	gril	4	15/20 (5 Préchauf.)	gril	Disposez la côte de boeuf sous le gril et retournez la jusqu'à la cuisson désirée. Aromatiser selon votre goût.
Cuisses de poulet	n. 4/kg 1,5	3	50/60 (5 Préchauf.)	gril	3	50/60 (5 Préchauf.)	gril	Cuisses de poulet: aromatisez selon votre goût.

## ASSISTANCE TECHNIQUE

En cas de mauvais fonctionnement, vérifier si la prise est branchée. Après ces vérifications, adressez vous à votre revendeur ou prévenez directement notre service technique qui interviendra dans les plus brefs délais. Veiller à ce que le coupon de garantie fourni avec le produit soit correctement rempli, avec la date d'achat du four.



Cet appareil est commercialisé en accord avec la directive européenne 2002/96/CE sur les déchets des équipements électriques et électroniques (DEEE).

En vous assurant que ce produit est correctement recyclé, vous participez à la prévention des conséquences négatives sur l'environnement et la santé publique qui pourrait être causé par une mise au rebut inappropriée de ce produit.

Le symbole sur ce produit indique qu'il ne doit pas être traité comme un déchet ménager. Il doit être rapporté jusqu'à un point de recyclage des déchets électriques et électroniques. La collecte de ce produit doit se faire en accord avec les réglementations environnementales concernant la mise au rebut de ce type de déchets.

Pour plus d'information au sujet du traitement, de la collecte et du recyclage de ce produit, merci de contacter votre mairie, votre centre de traitement des déchets ou le magasin où vous avez acheté ce produit.

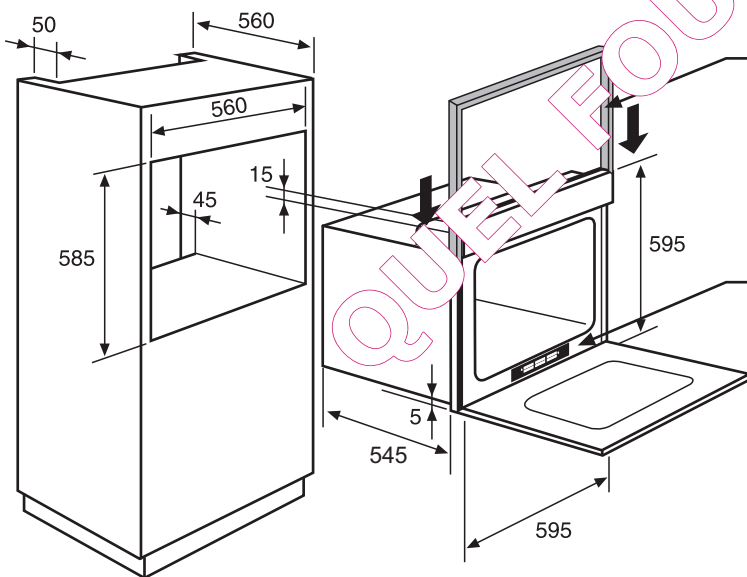
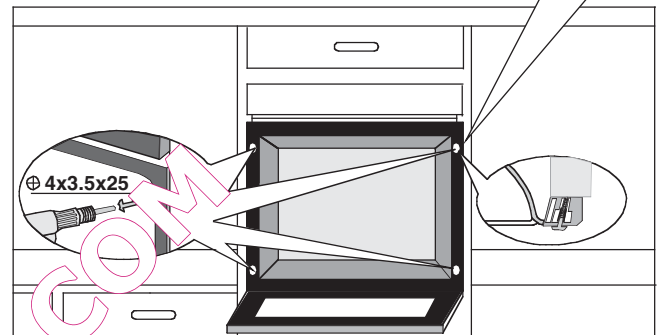
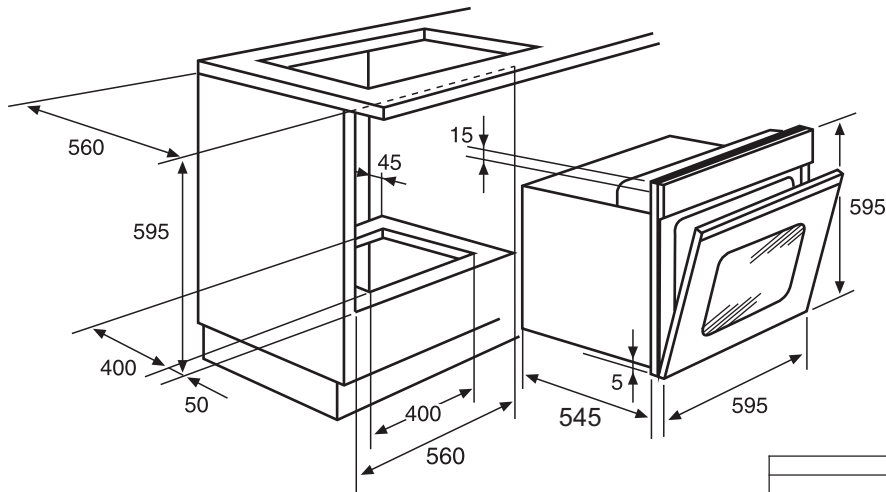

Panneau de protection  
(Fourni avec le four quand cela est nécessaire).

**FR** Plaque signalitique