



Four intégré HB.63B2...



BOSCH

[fr] Notice d'utilisation

Précautions de sécurité importantes	2	Démonter et remonter la porte du four	13
Causes de dommages	4	Enlever le recouvrement de la porte.....	14
Votre nouveau four	5	Dépose et pose des vitres de la porte.....	14
Bandeau de commande.....	5	Que faire en cas de panne ?	15
Sélecteur de fonctions	5	Tableau des pannes	15
Touches de commande et affichage	6	Changer l'ampoule du four.....	16
Thermostat	6	Vitre protectrice	16
Compartiment intérieur du four.....	6	Service après-vente	16
Vos accessoires	6	Numéros de produit E et de fabrication FD	16
Introduction des accessoires	6	Conseils concernant l'énergie et l'environnement	17
Accessoires spéciaux	7	Élimination des déchets de manière écologique	17
Avant la première utilisation	7	Économiser l'énergie	17
Programmer l'heure.....	7	Fonction Chaleur tournante économique.....	17
Chauffer le four.....	7	Testés pour vous dans notre laboratoire	18
Nettoyage des accessoires	7	Gâteaux et pâtisseries	18
Programmer le four	8	Conseils pratiques de cuisson.....	20
Mode de cuisson et température	8	Viandes, volailles, poissons.....	20
Chauffage rapide	8	Conseils pour les rôtis et grillades.....	21
Programmer les fonctions de temps	8	Cuisson d'un menu	21
Minuterie	8	Plats préparés	22
Durée du temps de cuisson	9	Plats spéciaux	22
Heure de fin de cuisson	9	Décongélation	23
Heure.....	10	Séchage	23
Sécurité-enfants	10	Cuisson des confitures	23
Modifier les menus d'options	10	Acrylamide dans les aliments	24
Arrêt automatique	11	Plats tests	25
Autonettoyage	11	Cuire.....	25
Recommandations importantes.....	11	Grillades	25
Avant le nettoyage.....	11		
Réglage	12		
Après l'autonettoyage	12		
Entretien et nettoyage	12		
Produits de nettoyage.....	12		
Fonction éclairage.....	13		
Décrocher et raccrocher les clayettes ou les rails de gauche et de droite	13		

Vous trouverez des informations supplémentaires concernant les produits, accessoires, pièces de rechange et services sur Internet sous : www.bosch-home.com et la boutique en ligne : www.bosch-eshop.com

Précautions de sécurité importantes

Lire attentivement ce manuel. Ce n'est qu'alors que vous pourrez utiliser votre appareil correctement et en toute sécurité. Conserver la notice d'utilisation et de montage pour un usage ultérieur ou pour le propriétaire suivant.

Cet appareil est conçu pour être encastré uniquement. Respecter la notice spéciale de montage.

Contrôler l'état de l'appareil après l'avoir déballé. Ne pas le raccorder s'il présente des avaries de transport.

Seul un expert agréé peut raccorder l'appareil sans fiche. La garantie ne couvre pas les dommages résultant d'un mauvais raccordement.

Cet appareil est conçu uniquement pour un usage ménager privé et un environnement domestique. Utiliser l'appareil uniquement pour préparer des aliments et des boissons. Surveiller l'appareil lorsqu'il fonctionne. Utiliser l'appareil uniquement dans des pièces fermées.

Cet appareil peut être utilisé par des enfants de 8 ans ou plus et par des personnes dotées de capacités physiques, sensorielles ou mentales réduites ou disposant de connaissances ou d'expérience insuffisantes, sous la surveillance d'un tiers responsable de leur sécurité ou bien lorsqu'ils ont reçu des instructions liées à l'utilisation de l'appareil en toute sécurité et qu'ils ont intégré les risques qui en résultent.

Les enfants ne doivent pas jouer avec l'appareil. Le nettoyage et l'entretien effectué par l'utilisateur ne doivent pas être accomplis par des enfants, sauf s'ils sont âgés de 8 ans et plus et qu'un adulte les surveille.

Les enfants de moins de 8 ans doivent être tenus à distance de l'appareil et du cordon d'alimentation.

Toujours insérer les accessoires à l'endroit dans le four. *Voir la description des accessoires* dans la notice d'utilisation.

Risque d'incendie !

- Tout objet inflammable entreposé dans le compartiment de cuisson peut s'enflammer. Ne jamais entreposer d'objets inflammables dans le compartiment de cuisson. Ne jamais ouvrir la porte de l'appareil lorsqu'il s'en dégage de la fumée. Éteindre l'appareil et débrancher la fiche secteur ou enlever le fusible dans le boîtier à fusibles.
- Il se produit un courant d'air lors de l'ouverture de la porte de l'appareil. Le papier sulfurisé peut toucher les résistances chauffantes et s'enflammer. Ne jamais poser de papier sulfurisé non attaché sur un accessoire lors du préchauffage. Toujours déposer un plat ou un moule de cuisson sur le papier sulfurisé pour le lester. Recouvrir uniquement la surface nécessaire de papier sulfurisé. Le papier sulfurisé ne doit pas dépasser des accessoires.

Risque de brûlure !

- L'appareil devient très chaud. Ne jamais toucher les surfaces intérieures chaudes du compartiment de cuisson ni les résistances chauffantes. Toujours laisser l'appareil refroidir. Tenir les enfants éloignés

- Les récipients ou les accessoires deviennent très chaud. Toujours utiliser des maniques pour retirer le récipient ou les accessoires du compartiment de cuisson.
- Les vapeurs d'alcool peuvent s'enflammer dans un compartiment de cuisson chaud. Ne jamais préparer de plats contenant de grandes quantités de boissons fortement alcoolisées. Utiliser uniquement de petites quantités de boissons fortement alcoolisées. Ouvrir la porte de l'appareil avec précaution.

Risque de brûlures !

- Les éléments accessibles deviennent chauds pendant le fonctionnement. Ne jamais toucher les éléments chauds. Eloigner les enfants.
- De la vapeur chaude peut s'échapper lors de l'ouverture de la porte de l'appareil. Ouvrir la porte de l'appareil avec précaution. Tenir les enfants éloignés
- La présence d'eau dans un compartiment de cuisson chaud peut générer de la vapeur d'eau chaude. Ne jamais verser d'eau dans le compartiment de cuisson chaud.

Risque de blessure !

Un verre de porte d'appareil rayé peut se fendre. Ne pas utiliser de racloir à verre, ni de produit de nettoyage agressif ou abrasif.

Risque de choc électrique !

- Les réparations inexpertes sont dangereuses. Seul un technicien du service après-vente formé par nos soins est habilité à effectuer des réparations. Si l'appareil est défectueux, retirer la fiche secteur ou enlever le fusible dans le boîtier à fusibles. Appeler le service après-vente.
- L'isolation des câbles des appareils électroménagers peut fondre au contact des pièces chaudes de l'appareil. Ne jamais mettre le câble de raccordement des appareils électroménagers en contact avec des pièces chaudes de l'appareil.
- De l'humidité qui pénètre peut occasionner un choc électrique. Ne pas utiliser de nettoyeur haute pression ou de nettoyer à vapeur.

- Lors du remplacement de l'ampoule du compartiment de cuisson, les contacts du culot de l'ampoule sont sous tension. Retirer la fiche secteur ou couper le fusible dans le boîtier à fusibles avant de procéder au remplacement.
- Un appareil défectueux peut provoquer un choc électrique. Ne jamais mettre en service un appareil défectueux. Débrancher la fiche secteur ou enlever le fusible dans le boîtier à fusibles. Appeler le service après-vente.

Risque d'incendie !

- Les restes de nourriture épars, la graisse et le jus de cuisson peuvent s'enflammer au cours de l'autonettoyage. Enlever les salissures les plus grossières du compartiment de cuisson et des accessoires avant chaque cycle d'autonettoyage.
- L'extérieur de l'appareil devient très chaud lors de l'autonettoyage. Ne jamais accrocher jamais d'objet inflammable, tel qu'un torchon à vaisselle, à la poignée de la porte. Ne pas entraver la façade de l'appareil. Tenir les enfants éloignés

Risque de brûlure !

- Le compartiment de cuisson devient très chaud lors de l'autonettoyage. Ne jamais ouvrir la porte de l'appareil ni déplacer à la main les crochets de verrouillage. Laisser l'appareil refroidir. Tenir les enfants éloignés
-  L'extérieur de l'appareil devient très chaud lors de l'autonettoyage. Ne jamais toucher la porte de l'appareil. Laisser l'appareil refroidir. Tenir les enfants éloignés

Risque de préjudice sérieux pour la santé !

L'appareil devient très chaud lors de l'autonettoyage. Le revêtement anti-adhérent des plaques et des moules est détruit et il se dégage des gaz toxiques. Ne jamais nettoyer des plaques et des moules à revêtement anti-adhérents avec le cycle d'autonettoyage. Seuls des accessoires émaillés peuvent être nettoyés avec le mode d'autonettoyage.

Causes de dommages

Attention !

- Accessoires, feuille, papier cuisson ou récipient sur le fond du compartiment de cuisson : Ne posez pas d'accessoires sur le fond du compartiment de cuisson. Ne recouvrez pas le fond du compartiment de cuisson d'une feuille, quel que soit le type, ni de papier cuisson. Ne placez pas de récipient sur le fond du compartiment de cuisson si vous avez réglé une température supérieure à 50 °C. Cela crée une accumulation de chaleur. Les temps de cuisson ne correspondent plus et l'émail sera endommagé.
- Eau dans le compartiment de cuisson chaud : Ne versez jamais d'eau dans le compartiment de cuisson chaud. Cela produit de la vapeur d'eau. Le changement de température peut occasionner des dommages sur l'émail.
- Aliments humides : Ne conservez pas d'aliments humides dans le compartiment de cuisson pendant une longue durée. Cela endommage l'émail.
- Jus de fruits : Ne garnissez pas trop la plaque à pâtisserie en cas de gâteaux aux fruits très juteux. Le jus de fruits qui goutte de la plaque laisse des taches définitives. Utilisez de préférence la lèchefrite à bords hauts.
- Refroidissement la porte de l'appareil ouverte : Laissez refroidir le compartiment de cuisson uniquement la porte fermée. Même si la porte de l'appareil n'est qu'entreouverte, les façades des meubles voisins risquent d'être endommagées au fil du temps.
- Joint de porte très encrassé : si le joint de la porte est très encrassé, la porte de l'appareil ne fermera plus correctement lors du fonctionnement. La façade des meubles voisins peut être endommagée. Veillez à ce que le joint de l'appareil soit toujours propre.
- Porte de l'appareil utilisée comme surface d'assise ou support : il est interdit de grimper, de s'asseoir et de s'accrocher à la porte de l'appareil. Ne pas déposer de récipients ou des accessoires sur la porte de l'appareil.
- Introduire l'accessoire : Selon le modèle d'appareil, les accessoires peuvent rayer la vitre en fermant la porte. Introduire les accessoires toujours jusqu'en butée dans le compartiment de cuisson.
- Transporter l'appareil : Ne transportez ou ne portez pas l'appareil par la poignée de la porte. La poignée ne supportera pas le poids de l'appareil et risque de se casser.

Votre nouveau four

Voici votre nouveau four. Ce chapitre décrit les fonctions du bandeau de commande ainsi que ses différents éléments. Vous y trouverez également des informations concernant les accessoires et les composants intérieurs du four.

Bandeau de commande

Voici une vue générale du bandeau de commande. Le panneau indicateur ne peut pas afficher tous les symboles en même temps. Les éléments peuvent varier en fonction du modèle de l'appareil.

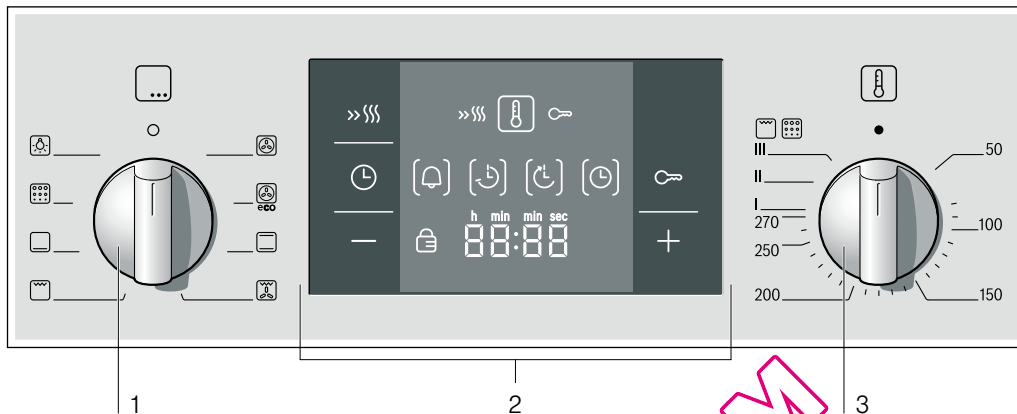

	Usage
1	Sélecteur de fonctions
2	Touches de commande et panneau indicateur
3	Thermostat

Commandes magnétique amovibles

Sur certains fours, les commandes magnétiques sont escamotables. Pour les enclencher ou les désenclencher, appuyez sur le bouton lorsqu'il se trouve sur la position zéro.

Touches

Sous chaque touche se trouvent des capteurs. N'appuyez pas trop fort sur les touches. Appuyez seulement sur le symbole correspondant.

Sélecteur de fonctions

Le sélecteur de fonctions vous permet de programmer le mode de cuisson.

Position	Utilisation
○ Position zéro	Le four est éteint.
☐ Chaleur tournante 3D*	Pour gâteaux et pâtisseries. Il est possible de cuire sur trois niveaux. Une turbine située dans la paroi arrière du four diffuse uniformément la chaleur.
☐ Chaleur tournante économique*	Pour la préparation de gâteaux, de pâtisseries, de produits surgelés, de rôtis et de poissons sur un niveau, sans avoir recours au préchauffage. Le ventilateur diffuse la chaleur de manière uniforme dans le compartiment intérieur du four pour optimiser l'utilisation d'énergie.

* Mode de cuisson à partir duquel la classe de rendement énergétique est déterminée selon la norme EN60350.

Position	Utilisation
☐ Chaleur de voûte et de sole*	Pour gâteaux, gratins et rôtissage de viande maigre (veau ou gibier, par exemple), sur un seul niveau. La chaleur provient des résistances inférieure et supérieure.
☐ Gril avec chaleur tournante	Rôtissage de morceaux de viande, de volaille et de poisson. La résistance du gril et le ventilateur se connectent et se déconnectent par alternance. La turbine fait circuler la chaleur du gril autour des produits.
☐ Gril de grande surface	Rôtissage de biftecks, saucisses, toasts et poisson. Toute la surface située en dessous de la résistance du gril est chauffée.
☐ Chaleur de sole	Confire, cuire et gratiner. La chaleur provient de la résistance inférieure.
☐ Pyrolyse	Nettoyage automatique du compartiment intérieur du four. Le four chauffe jusqu'à élimination de la saleté.
☐ Éclairage	Allumer la lampe du compartiment intérieur du four.

* Mode de cuisson à partir duquel la classe de rendement énergétique est déterminée selon la norme EN60350.

En sélectionnant un mode de cuisson, le symbole ☐ s'allume sur le panneau indicateur. La lampe à l'intérieur du four s'allume.

Touches de commande et affichage

Les touches permettent de régler plusieurs fonctions supplémentaires. Le panneau indicateur affiche les valeurs réglées.

Touche	Utilisation
»»» Chauffage rapide	Chauffer le four très rapidement.
⌚ Fonctions de temps	Sélectionner le minuteur ⌚, le temps de cuisson ⌚, l'heure de fin de cuisson ⌚ et l'heure ⌚.
🔒 Sécurité-enfants	Verrouiller / déverrouiller le bandeau de commande.
- Moins	Diminuer les valeurs programmées.
+ Plus	Augmenter les valeurs programmées.

Sur le panneau indicateur, les crochets [] indiquent le symbole correspondant à la fonction de temps activée.

Thermostat

Le thermostat sert à sélectionner la température et le niveau de gril ou de nettoyage.

Position	Sens
● Position zéro	Le four ne chauffe pas.
50-270 Plage de température	Température du compartiment intérieur du four en °C.
I,II et III. Niveaux de gril	Les niveaux pour le gril de grande surface ☐. I = niveau 1, faible II = niveau 2, moyen III = niveau 3, intense
Niveaux de nettoyage	Niveaux de nettoyage pour la pyrolyse ☐. I = niveau 1, faible II = niveau 2, moyen III = niveau 3, intense

Vos accessoires

Vos accessoires fournis sont adaptés à de nombreux récipients. Assurez-vous que les accessoires toujours insérés dans le four dans le bon sens.

Pour que certains plats soient encore plus réussis et que le maniement de votre four soit encore plus confortable, il existe une variété d'accessoires optionnels.

Introduction des accessoires

Les accessoires peuvent être placés dans le four à 5 hauteurs différentes. Les accessoires doivent toujours être enfoncés jusqu'au fond afin qu'ils ne touchent pas la plaque en verre de la porte.

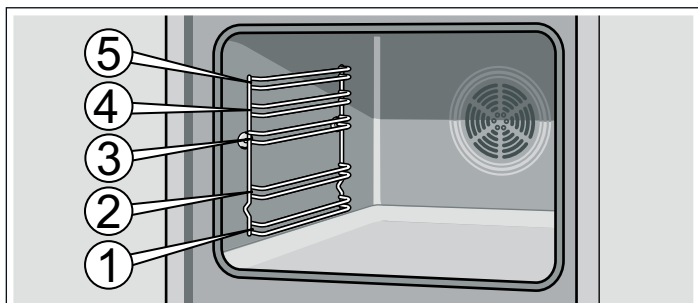

Symbole du mode de cuisson

Tant que le four chauffe, le symbole ☐ sur le panneau indicateur reste allumé. Lorsque le four atteint la température idéale pour l'introduction des aliments et que la température se stabilise, le symbole ☐ s'éteint.

Le symbole ☐ ne s'allume jamais pour les niveaux de gril et de nettoyage.

Compartiment intérieur du four

La lampe se trouve à l'intérieur du four. Un ventilateur évite une chaleur excessive à l'intérieur du four.

Lampe

La lampe du compartiment intérieur du four reste allumée tant que celui-ci est en marche. La lampe du four s'éteint lorsque la température atteint 60 °C, ainsi que pendant la pyrolyse. Cela permet un réglage précis.

Il est cependant possible d'allumer la lampe lorsque le four est éteint en plaçant le bouton de fonctions sur ☐.

Ventilateur

Le ventilateur se met en marche et s'arrête lorsque nécessaire. L'air chaud s'échappe par la partie supérieure de la porte. Attention ! N'obstruez pas l'ouverture de ventilation au risque de surchauffer le four.

Après avoir éteint le four, le ventilateur continue de fonctionner pendant une durée déterminée pour favoriser le refroidissement du four.

Les accessoires peuvent être retirés de moitié, sans risquer de basculer. Ceci permet de retirer plus aisément les aliments.

Lorsque vous introduisez un accessoire dans le four, veillez à ce que la courbure se trouve à l'arrière de l'accessoire. Il s'emboîtera ainsi parfaitement.

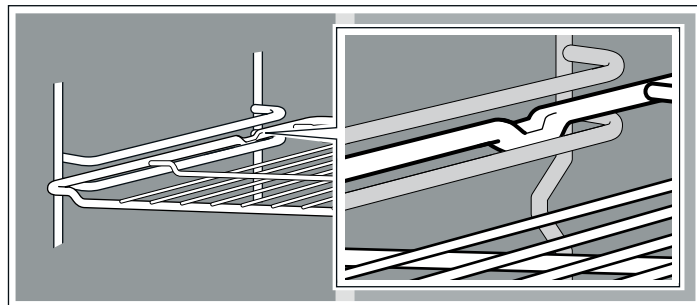

En fonction des équipements, si l'appareil dispose de rails d'extraction, ceux-ci s'encastreront légèrement lorsqu'ils sont entièrement retirés. Cela permet de placer facilement les accessoires. Pour déverrouiller, replacez les rails d'extraction à l'intérieur du four en exerçant une légère pression.

Remarque : Les accessoires peuvent se déformer sous l'effet de la chaleur. En refroidissant, la déformation disparaîtra. Cela n'empêche pas un fonctionnement normal.

Votre four est fourni avec quelques-uns des accessoires suivants.

Les accessoires peuvent être achetés auprès du Service technique, dans des établissements spécialisés ou sur Internet. Indiquez le numéro HEZ.



Grille

Pour récipients, moules à pâtisserie, rôtis, grillades et plats surgelés.

Introduire la grille le côté ouvert vers la porte du four et la courbure vers le bas .



Plaque de cuisson émaillée plate

Pour gâteaux, petits gâteaux et biscuits

Introduisez la lèchefrite dans le four en veillant à ce que le bord incliné soit orienté vers la porte du four.

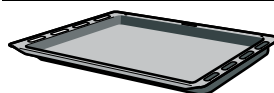

Lèchefrite universelle émaillée profonde

Pour gâteaux moelleux, pâtes, plats surgelés et rôtissage de gros morceaux de viande. Cette plaque peut également être utilisée pour récupérer la graisse des pièces de viande rôties sur la grille.

Introduisez la lèchefrite dans le four en veillant à ce que le bord incliné soit orienté vers la porte du four.

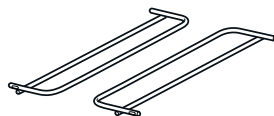

Tablette pour accessoires

Pendant le nettoyage, il est également possible de nettoyer la lèchefrite universelle profonde ou la plaque de cuisson plate.

Introduisez la tablette à droite et à gauche.

Accessoires spéciaux

Les accessoires spéciaux peuvent être achetés auprès du Service technique ou dans des commerces spécialisés. Un large choix d'accessoires pour four est présenté dans nos brochures et sur Internet. La disponibilité et la possibilité de réaliser des commandes d'accessoires spéciaux en ligne

varient en fonction du pays. Veuillez consulter les documents qui vous ont été remis lors de votre achat.

Tous les accessoires spéciaux ne sont pas adaptés à tous les appareils. Pour tout achat, indiquez systématiquement la désignation exacte (E-Nr.) de votre appareil.

Accessoires spéciaux	Número HEZ	Usage
Plaque à pâtisserie émaillée plate	HEZ361000	Pour gâteaux, petits gâteaux et biscuits
Lèchefrite universelle émaillée profonde	HEZ362000	Pour gâteaux moelleux, pâtisseries, plats surgelés et rôtissage de gros morceaux de viande. Cette plaque peut également être utilisée pour récupérer la graisse des pièces de viande rôties sur la grille.
Grille	HEZ364000	Pour récipients de cuisine, moules, rôtis, pièces à griller et plats surgelés
Plaque à pizza	HEZ317000	Idéale pour les pizzas, les produits surgelés et les grands gâteaux ronds. La plaque pour pizza peut être utilisée à la place de la lèchefrite universelle profonde. Placez la plaque sur la grille et suivez les informations indiquées dans les tableaux.
Fait-tout en verre	HEZ915001	Le fait-tout en verre est idéal pour préparer des ragoûts et des gratins au four. Il est particulièrement adapté à la programmation automatique ou au rôtissage automatique.
Guides coulissants triples à extraction totale	HEZ368301	Les rails d'extraction situés aux hauteurs 1, 2 et 3 permettent de retirer totalement les accessoires sans les renverser.

Avant la première utilisation

Vous apprendrez ici ce que vous devez faire avant d'utiliser votre four pour la première fois pour préparer des mets. Lisez auparavant le chapitre *Consignes de sécurité*.

Programmer l'heure

Une fois connecté, le panneau indicateur affiche le symbole  et quatre zéros. Réglez l'heure.

1. Appuyez sur la touche .

Le panneau indicateur affiche **12:00**.

2. Ajustez l'heure à l'aide des touches **+** ou **-**.

L'heure programmée s'affiche au bout de quelques secondes.

Chauffer le four

Pour supprimer l'odeur de neuf, chauffer le four à vide en le laissant fermé. La meilleure solution consiste à chauffer le four pendant une heure avec la chaleur de voûte et la chaleur de sole  à 240 °C. Vérifier qu'il ne reste aucun élément d'emballage à l'intérieur du four.

1. Sélectionner la chaleur de voûte et la chaleur de sole  à l'aide du bouton de fonctions.

2. Sélectionner 240 °C à l'aide du bouton de température.

Éteindre le four au bout d'une heure. Pour cela, replacer le bouton de fonctions en position zéro.

Nettoyage des accessoires

Avant d'utiliser les accessoires pour la première fois, nettoyez-les soigneusement avec de l'eau chaude et un peu de savon, puis frottez-les avec une lavette.

Programmer le four

Le four peut être programmé de plusieurs manières. Les lignes qui suivent expliquent la façon dont le mode de cuisson, la température ou le niveau de gril doivent être programmés. Le four permet de programmer le temps de cuisson (durée) et l'heure de fin de cuisson. Pour de plus amples informations, consultez le chapitre *Programmer les fonctions de temps*.

Mode de cuisson et température

Exemple sur l'image : chaleur de voûte et de sole ☐ à 190 °C.

1. Sélectionnez le mode de cuisson à l'aide du sélecteur de fonctions.

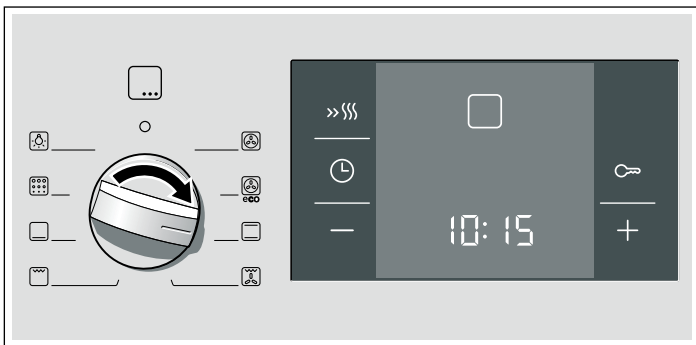

2. Sélectionnez la température ou le niveau du gril à l'aide du thermostat.

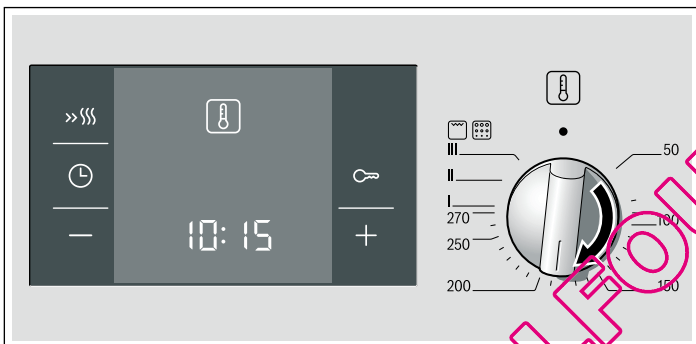

Le four commence à chauffer.

Eteindre le four

Tourner le sélecteur des fonctions sur la position zéro.

Modifier les réglages

Vous pouvez modifier à tout moment le mode de cuisson et la température ou la position gril au moyen du sélecteur correspondant.

Chauffage rapide

La fonction de chauffage rapide permet au four d'atteindre très rapidement la température programmée.

Le chauffage rapide doit être utilisé pour des températures supérieures à 100 °C. Les modes de cuisson suivants sont recommandés :

- Chaleur tournante 3D ☐
- Chaleur de voûte et de sole ☐

Pour une cuisson uniforme, n'enfournez pas le plat avant la fin du cycle de chauffage rapide.

1. Sélectionnez le mode de cuisson et la température.
2. Appuyez brièvement sur la touche »»».

Le symbole »»» s'affiche sur le panneau indicateur. Le four commence à chauffer.

Fin du chauffage rapide

Un signal sonore retentit. Le symbole »»» disparaît du panneau indicateur. Mettez l'aliment dans le four.

Annuler le chauffage rapide

Appuyez sur la touche »»». Le symbole »»» disparaît du panneau indicateur.

Programmer les fonctions de temps

Ce four dispose de plusieurs fonctions de temps. Le menu est activé à l'aide de la touche ⌚ et il est possible de passer d'une fonction à l'autre. Les symboles de temps restent éclairés pendant les réglages. Les crochets [] indiquent la fonction de temps sélectionnée. Il est possible de modifier une fonction de temps déjà programmée directement avec les touches + ou -, si le symbole de temps se trouve entre crochets [].

Minuterie

Le fonctionnement de la minuterie ne dépend pas du fonctionnement du four. La minuterie dispose d'un signal propre. Ainsi, il est possible de savoir si le temps de la minuterie a pris fin ou s'il s'agit de l'arrêt automatique du four (temps de cuisson).

1. Appuyez une fois sur la touche ⌚.
Les symboles de temps s'affichent sur le panneau indicateur, les crochets se trouvent près de ⌚.
2. Programmez le temps de la minuterie à l'aide des touches + ou -.
Valeur proposée de la touche + = 10 minutes
Valeur proposée de la touche - = 5 minutes

Le temps programmé s'affiche au bout de quelques secondes. Le temps de la minuterie commence à défilé. Le symbole [⌚] s'allume et le défilement du temps de la minuterie s'affiche sur le panneau indicateur. Les autres symboles de temps s'éteignent.

Le temps du minuteur s'est écoulé

Un signal sonore retentit. Le panneau indicateur affiche 00:00. Arrêter le minuteur à l'aide de la touche ⌚.

Modifier le temps de la minuterie





Modifiez le temps de la minuterie à l'aide des touches + ou -. Le temps modifié s'affiche au bout de quelques secondes.

Annuler le temps du minuteur

Rétablir le temps du minuteur sur 00:00 à l'aide de la touche -. Le temps modifié s'affiche au bout de quelques secondes. Le minuteur s'éteint.

Consulter les réglages de temps



Dans le cas où plusieurs fonctions de temps auraient été programmées, les symboles correspondants s'affichent sur le panneau indicateur. Le symbole de la fonction de temps apparaît entre crochets.

Pour consulter le minuteur , la durée de cuisson , l'heure de fin de cuisson  ou l'heure , appuyer à plusieurs reprises sur la touche  jusqu'à ce que le symbole respectif apparaisse entre crochets. La valeur correspondante s'affiche quelques secondes sur le panneau indicateur.

Durée du temps de cuisson

Ce four permet de programmer le temps de cuisson pour chaque aliment. Une fois le temps de cuisson écoulé, le four s'éteint automatiquement. Cela évite ainsi d'interrompre d'autres tâches pour venir éteindre le four ou de dépasser le temps de cuisson en cas d'inattention.

Exemple sur l'image : temps de cuisson de 45 minutes.

1. Sélectionner le mode de cuisson à l'aide du sélecteur de fonctions.
2. Sélectionner la température ou le niveau de gril à l'aide du thermostat.
3. Appuyer deux fois sur la touche .
Le panneau indicateur affiche **00:00**. Les symboles du temps s'affichent, le symbole  apparaît entre crochets.



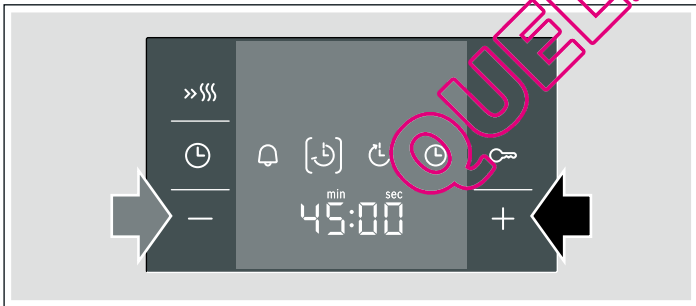

4. Programmer la durée du temps de cuisson à l'aide des touches **+** ou **-**.
Valeur proposée pour la touche **+** = 30 minutes
Valeur proposée pour la touche **-** = 10 minutes



Au bout de quelques secondes, le four s'allume. Le symbole  s'allume et le défilement du temps du minuteur s'affiche sur le panneau indicateur. Tous les autres symboles de temps s'éteignent.

Le temps de cuisson est terminé

Un signal sonore retentit. Le four cesse de chauffer. Le panneau indicateur affiche **00:00**. Appuyer sur la touche . Programmer un nouveau temps de cuisson à l'aide des touches **+** ou **-**. Ou bien appuyer deux fois sur la touche  et placer le sélecteur de fonctions sur la position zéro. Le four est éteint.

Modifier la durée de cuisson





Modifiez la durée de cuisson à l'aide des touches **+** ou **-**. Le temps modifié s'affiche au bout de quelques secondes. Si la minuterie est programmée, commencez par appuyer sur la touche .

Annuler le temps de cuisson

Rétablir le temps de cuisson sur **00:00** à l'aide de la touche **-**. Le temps modifié s'affiche au bout de quelques secondes. Le temps a été annulé. Si le minuteur a été programmé, appuyer d'abord sur la touche .

Consulter les réglages de temps

Dans le cas où plusieurs fonctions de temps auraient été programmées, les symboles correspondants s'affichent sur le panneau indicateur. Le symbole de la fonction de temps apparaît entre crochets.



Pour consulter le minuteur , la durée de cuisson , l'heure de fin de cuisson  ou l'heure , appuyer à plusieurs reprises sur la touche  jusqu'à ce que le symbole respectif apparaisse entre crochets. La valeur correspondante s'affiche quelques secondes sur le panneau indicateur.

Heure de fin de cuisson

Le four permet de programmer l'heure à laquelle le plat doit être prêt. Le four s'allume et s'éteint automatiquement à l'heure programmée. Par ex., il est possible d'introduire l'aliment dans le four le matin et de programmer le four de telle sorte que l'aliment soit prêt à midi.

S'assurer que les aliments ne se gâtent pas en restant trop longtemps dans le four.





Exemple sur l'image : il est 10 h 30, le temps de cuisson est de 45 minutes et le four doit s'éteindre à 12 h 30.

1. Régler le sélecteur de fonctions.
2. Régler le thermostat.
3. Appuyer deux fois sur la touche .
4. Programmer la durée du temps de cuisson à l'aide des touches **+** ou **-**.
5. Appuyer sur la touche .
Le symbole  apparaît entre crochets. L'heure de fin de cuisson s'affiche.

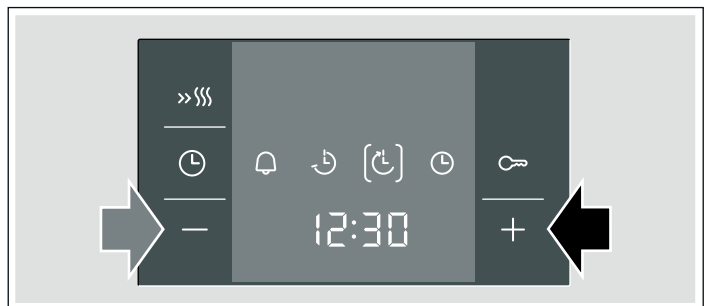

6. Différer l'heure de fin de cuisson à l'aide des touches **+** ou **-**.



Après quelques secondes, le four valide le temps programmé et se met en position d'attente. L'affichage indique l'heure à laquelle le plat sera prêt et le symbole  apparaît entre crochets. Les symboles  et  s'éteignent. Lorsque le four démarre, le temps de cuisson s'écoule visiblement et le symbole  apparaît entre crochets. Le symbole  s'éteint.

Le temps de cuisson est terminé

Un signal sonore retentit. Le four cesse de chauffer. Le panneau indicateur affiche **00:00**. Appuyer sur la touche **⏻**. Programmer un nouveau temps de cuisson à l'aide des touches **+** ou **-**. Ou bien appuyer deux fois sur la touche **⏻** et placer le sélecteur de fonctions sur la position zéro. Le four est éteint.

Modifier l'heure de fin de cuisson

Modifier l'heure de fin de cuisson à l'aide des touches **+** ou **-**. Le temps modifié s'affiche au bout de quelques secondes. Si le minuteur a été programmé, commencer par appuyer deux fois sur la touche **⏻**. Ne pas modifier l'heure de fin de cuisson si le temps de cuisson a commencé à s'écouler. Le résultat final pourrait varier.

Annuler l'heure de fin de cuisson

Rétablir l'heure de fin de cuisson sur l'heure actuelle à l'aide de la touche **-**. Le temps modifié s'affiche au bout de quelques secondes. Le four s'allume. Si le minuteur a été programmé, commencer par appuyer deux fois sur la touche **⏻**.

Consulter les réglages de temps

Dans le cas où plusieurs fonctions de temps auraient été programmées, les symboles correspondants s'affichent sur le panneau indicateur. Le symbole de la fonction de temps apparaît entre crochets.

Pour consulter le minuteur **⌚**, la durée de cuisson **⌚**, l'heure de fin de cuisson **⌚** ou l'heure **⌚**, appuyer à plusieurs reprises sur la touche **⏻** jusqu'à ce que le symbole respectif apparaisse entre crochets. La valeur correspondante s'affiche quelques secondes sur le panneau indicateur.

Heure

Après le branchement ou après une coupure de courant, le symbole **⌚** et quatre zéros apparaissent sur le panneau indicateur. Réglez l'heure.

1. Appuyez sur la touche **⏻**.

Le panneau indicateur affiche **12:00**.

2. Ajustez l'heure à l'aide des touches **+** ou **-**.

L'heure programmée s'affiche au bout de quelques secondes.

Modifier l'heure

Aucune autre fonction de temps ne doit être programmée.

1. Appuyer quatre fois sur la touche **⏻**.

Sur le panneau indicateur, les symboles du temps s'affichent, le symbole **⌚** apparaît entre crochets.

2. Ajuster l'heure à l'aide des touches **+** ou **-**.

L'heure programmée apparaît au bout de quelques secondes.

Masquer l'heure

Vous pouvez masquer l'heure. Pour cela, consultez le chapitre *Modifier les réglages de base*.

Sécurité-enfants

Le four dispose d'une sécurité-enfants afin que les enfants ne puissent pas l'allumer accidentellement.

Le four n'accepte aucun réglage. Le minuteur et l'heure peuvent être programmés même si la sécurité-enfants est activée.

Activer la sécurité-enfants

Mettez le sélecteur de fonctions sur la position zéro.

Appuyez sur la touche **⏻** pendant environ 4 secondes.

Le panneau indicateur affiche le symbole **⏻**. La sécurité-enfants est activée.

Désactiver la sécurité-enfants

Appuyez sur la touche **⏻** pendant environ 4 secondes.

Le symbole **⏻** du panneau indicateur s'éteint. La sécurité-enfants est désactivée.

Modifier les menus d'options

Ce four propose différents menus d'options. Ces menus peuvent être adaptés aux habitudes de chaque utilisateur.

Menu d'options	Sélection ⏻	Sélection !	Sélection ⌚	Sélection ⌚
⏻ Intensité lumineuse des indications visuelles	-	basse	moyenne	élevée*
! Durée du signal après finalisation du temps de cuisson ou du minuteur	-	env. 10 secondes	env. 2 minutes*	env. 5 minutes
⌚ Indicateur de l'heure	seulement en fonctionnement	toujours*	-	-
⌚ Temps d'attente jusqu'à ce qu'un réglage soit validé	-	env. 2 secondes	env. 5 secondes*	env. 10 secondes
⏻ Sélectionner les réglages d'usine pour toutes les valeurs	non*	oui	-	-

* Réglage d'usine

Le four doit être éteint.

1. Appuyez sur la touche \odot pendant environ 4 secondes.
Le menu d'options actuel pour la luminosité des voyants, par exemple $\underline{2}$ pour la sélection $\underline{3}$, apparaît sur le panneau indicateur.
2. Modifiez le menu d'options à l'aide des touches + ou -.

3. Confirmez au moyen de la touche \odot .
Le menu d'options suivant apparaît sur le panneau indicateur. La touche \odot permet de parcourir tous les niveaux et les touches + ou - permettent de modifier le réglage.
 4. Pour sortir, appuyez sur la touche \odot pendant environ 4 secondes.
- Tous les menus d'options sont validés.
Les menus d'options peuvent être remodifiés à tout moment.

Arrêt automatique

L'arrêt automatique s'active lorsque les réglages de l'appareil n'ont pas été modifiés pendant plusieurs heures. Le four cesse de chauffer. Tout ceci dépend de la température ou du niveau de gril sélectionné.

L'arrêt automatique s'active

Un signal sonore retentit. Le panneau indicateur affiche **FB**. Le four cesse de chauffer.

Tournez le bouton de fonctions sur la position zéro. Le four s'éteint.

Annulez l'arrêt automatique

Sélectionnez une durée de cuisson pour éviter l'activation involontaire de l'arrêt automatique. Le four chauffe jusqu'à ce que cette durée se soit écoulée.

Autonettoyage

Pendant l'autonettoyage, le four atteint des températures d'environ 500 °C. Cette fonction permet de brûler les restes de rôti ou de cuisson. Il ne vous reste alors plus qu'à nettoyer les cendres se trouvant dans le compartiment intérieur du four.

Trois niveaux de nettoyage sont disponibles.

Niveau	Degré de nettoyage	Durée
1	faible	1 heure 15 minutes env.
2	modéré	1 heure 30 minutes env.
3	intense	env. 2 heures

Plus la saleté est intense et présente depuis longtemps, plus le niveau de nettoyage doit être élevé. Un nettoyage du compartiment intérieur du four s'avère suffisant tous les deux ou trois mois. Un nettoyage profond ne consomme que 2,5-4,7 kilowatts-heure.

Recommandations importantes

Pour votre sécurité, la porte du four se verrouille automatiquement. La porte du four peut seulement être réouverte, lorsque la température dans le compartiment a baissé et le symbole de serrure pour le verrouillage s'est éteint.

La lampe située dans le compartiment de cuisson n'est pas allumée pendant l'autonettoyage.

⚠ Risque de brûlure !

- Le compartiment de cuisson devient très chaud pendant l'autonettoyage. Ne jamais ouvrir la porte de l'appareil ou pousser à la main le crochet de verrouillage. Laisser refroidir l'appareil. Eloigner les enfants.
- L'extérieur de l'appareil devient très chaud pendant l'autonettoyage. Ne jamais toucher la porte de l'appareil. Laisser refroidir l'appareil. Eloigner les enfants.

⚠ Risque d'incendie !

L'extérieur de l'appareil devient très chaud pendant l'autonettoyage. Ne jamais accrocher des objets inflammables sur la poignée de la porte, p.ex. un torchon à vaisselle. Garder la façade de l'appareil dégagée.

Avant le nettoyage

Le compartiment intérieur du four doit être vide. Retirez les accessoires, les récipients et les clayettes ou les rails de gauche et de droite. Consultez le chapitre *Entretien et nettoyage* pour décrocher les clayettes ou les rails de gauche et de droite.

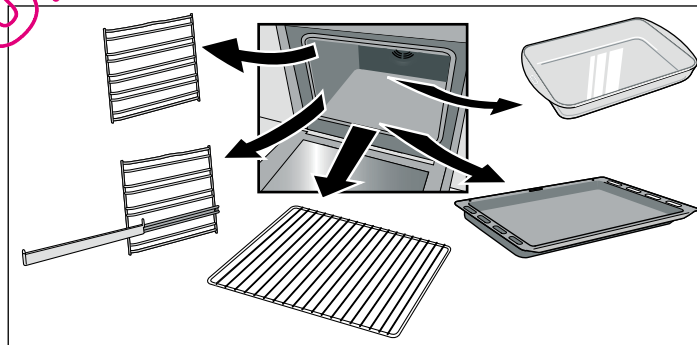

Nettoyez la porte du four et les surfaces latérales du compartiment intérieur du four par la zone des joints.

⚠ Risque d'incendie !

Les restes d'aliments, de graisse et de jus de rôti peuvent prendre feu. Nettoyez le compartiment intérieur du four et les accessoires à l'aide d'un chiffon humide.

Nettoyage conjoint des accessoires

Les clayettes ou les rails de gauche et de droite ne sont pas adaptés à l'autonettoyage. Retirez-les du compartiment intérieur du four.

Pour un nettoyage optimal du compartiment intérieur du four, n'utilisez pas la fonction d'autonettoyage avec les plaques. Grâce à la tablette pour accessoires, il est toutefois possible d'utiliser l'autonettoyage pour la lèchefrite émaillée profonde ou la plaque à pâtisserie. Nettoyez systématiquement un seul accessoire à la fois.

La grille ne doit pas être nettoyée avec la fonction d'autonettoyage.

Si votre four ne dispose pas de cette tablette, vous pouvez l'acheter auprès du Service technique ou sur Internet avec le numéro de série 466546.

La tablette pour accessoires doit être insérée à gauche et à droite.

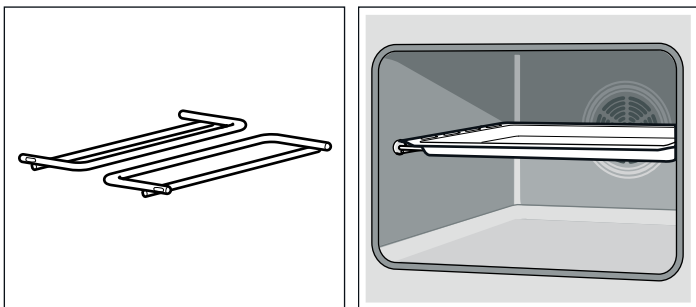

Nettoyez à l'eau les restes d'aliments, d'huile et de jus de rôti présents sur les accessoires.

Placez la lèchefrite profonde ou la plaque à pâtisserie plate sur la tablette.



⚠ Risques importants pour la santé !



N'introduisez pas de plaques ni de moules antiadhésifs dans le four pendant le nettoyage. La chaleur intense élimine en effet le revêtement antiadhésif et dégage des gaz toxiques.

Réglage

Après avoir choisi le niveau de nettoyage, réglez le four.

1. Sélectionnez la fonction Pyrolyse  à l'aide du sélecteur de fonctions.
2. Sélectionnez le niveau de nettoyage souhaité à l'aide du thermostat.

Le panneau indicateur affiche l'heure à laquelle la pyrolyse terminera et le symbole  apparaît entre crochets. La pyrolyse commence au bout de quelques secondes. Le décompte de la durée s'affiche et le symbole  apparaît entre crochets. Le symbole  s'éteint.

Peu après, la porte du four se bloque. Le symbole  s'affiche sur le panneau indicateur. Il est impossible d'ouvrir la porte du four tant que le symbole  n'est pas éteint.

La pyrolyse est terminée

Le panneau indicateur affiche **00:00**. Le four cesse de chauffer. Tournez le sélecteur de fonctions sur la position zéro. Le four s'éteint. La porte du four pourra s'ouvrir une fois que le symbole  du panneau indicateur se sera éteint.

Changer le niveau de nettoyage

Une fois commencé, il est impossible de changer le niveau de nettoyage.



Interrompre la pyrolyse

Tournez le sélecteur de fonctions sur la position zéro. Le four s'éteint. La porte du four pourra s'ouvrir une fois que le symbole  du panneau indicateur se sera éteint.

Différer l'heure de fin de cuisson

Le four permet de programmer l'heure à laquelle vous souhaitez que la pyrolyse se termine. Ainsi, la fonction de pyrolyse peut être lancée la nuit, par exemple, pour pouvoir utiliser le four dans la journée.

Effectuez la programmation en suivant la description des points 1 et 2. Avant de commencer la pyrolyse, retardez le temps de fin à l'aide des touches **+** ou **-**.

Le four se met en veille. Le panneau indicateur affiche l'heure à laquelle la pyrolyse terminera et le symbole  apparaît entre crochets. Lorsque la pyrolyse commence, le défilement du temps s'affiche et le symbole  apparaît entre crochets. Le symbole  s'éteint.

Après l'autonettoyage

Après refroidissement du compartiment intérieur du four, éliminez les restes de cendres à l'aide d'un chiffon humide.

Entretien et nettoyage

Le four conservera son aspect brillant et fonctionnera longtemps tant que vous l'entretenez et le nettoyez correctement. Nous vous expliquons ci-après comment entretenir et nettoyer le four.

Remarques

- Il est possible que des nuances apparaissent sur la façade du four à cause des différents matériaux (verre, matière plastique ou métal).
- Les ombres qui peuvent apparaître sur la plaque en verre de la porte et qui semblent être dues à des saletés, sont des reflets de la lampe du four.
- L'émail se détériore en cas de températures extrêmes. Ceci peut provoquer de légères décolorations. Ce phénomène est normal et n'altère en rien le fonctionnement du four. Il est impossible de recouvrir entièrement d'émail les rebords des tôles fines. C'est pourquoi elles peuvent sembler rugueuses au toucher, ce qui ne remet pas en cause leur protection anticorrosive.

Produits de nettoyage

Tenez compte des recommandations du tableau pour ne pas endommager les différentes surfaces du four avec un produit de nettoyage inadapté. N'utilisez pas :

- des produits de nettoyage abrasifs ou acides,
- des produits puissants contenant de l'alcool,
- des brosses ou éponges dures,
- des nettoyeurs à haute pression ou à vapeur.

Lavez soigneusement les lavettes neuves avant de les utiliser.

Zone	Produits de nettoyage
Façade du four	Eau chaude avec un peu de savon : Nettoyez avec une lavette et séchez avec un chiffon doux. N'utilisez pas de produits pour vitres ou de grattoirs pour verre.
Acier inoxydable	Eau chaude avec un peu de savon : Nettoyez avec une lavette et séchez avec un chiffon doux. Nettoyez immédiatement les taches de calcaire, de graisse, de maïzena et de blanc d'œuf pour éviter qu'elles ne corrodent les surfaces. Vous pouvez vous procurer, dans les centres de Service technique ou les commerces spécialisés, des produits spécialement prévus pour l'entretien des surfaces chaudes en acier inoxydable. Appliquez le produit de nettoyage avec un chiffon doux très fin.
Plaque en verre	Produits de nettoyage pour vitres : Nettoyez avec un chiffon doux. N'utilisez pas de grattoirs pour verre.
Visueur	Produits de nettoyage pour vitres : Nettoyez avec un chiffon doux. N'utilisez pas d'alcool, de vinaigre ni d'autres produits de nettoyage abrasifs ou acides.
Plaques en verre de la porte	Produits de nettoyage pour vitres : Nettoyez avec un chiffon doux. N'utilisez pas de grattoirs pour verre.
Cache de la porte	Produits spécialement destinés au nettoyage de l'acier inoxydable (disponibles dans les centres de service technique ou dans les commerces spécialisés). Respectez les indications du fabricant.
Compartiment intérieur du four	Eau chaude avec un peu de savon ou eau additionnée de vinaigre : Nettoyez avec une lavette. En cas de saleté extrême, utilisez des tampons à récurer en acier inoxydable ou des produits de nettoyage spécialement destinés aux fours. Procédez à ce nettoyage uniquement lorsque le compartiment intérieur du four est froid. Utilisez de préférence la fonction d'autonettoyage. Pour en savoir plus, consultez le chapitre <i>Autonettoyage</i> .
Verre protecteur de la lampe du four	Eau chaude avec un peu de savon : Nettoyez avec une lavette.
Clayettes ou rails	Eau chaude avec un peu de savon : Laissez tremper puis nettoyez avec une lavette ou une brosse.
Rails	Eau chaude avec un peu de savon : Nettoyez avec une lavette ou une brosse. Ne pas laisser tremper ni introduire au lave-vaisselle.
Accessoires	Eau chaude avec un peu de savon : Laissez tremper puis nettoyez avec une lavette ou une brosse.

Fonction éclairage

Pour simplifier le nettoyage du four, il est possible d'allumer la lampe du compartiment intérieur du four.

Allumer l'éclairage du four

Tourner le bouton de fonctions sur la position .

L'éclairage s'allume. Le bouton température doit être éteint.

Éteindre la lampe du four

Tournez le bouton de fonctions sur la position 0.

Décrocher et raccrocher les clayettes ou les rails de gauche et de droite

Il est possible de retirer les clayettes ou les rails de gauche et de droite pour les nettoyer. Pour cela, le four doit être froid.

Retirer les clayettes ou les rails

1. Levez la clayette ou le rail par la partie avant et décrochez (figure A).
2. Tirez ensuite la clayette ou le rail vers l'avant pour procéder à son retrait total (figure B).

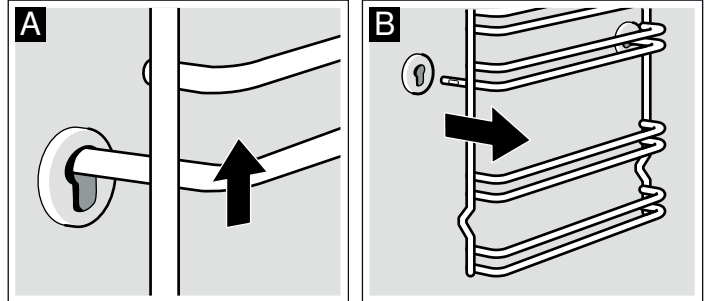

Nettoyez les clayettes ou les rails avec du liquide vaisselle et une éponge. Nous vous recommandons d'utiliser une brosse pour les taches récalcitrantes.

Poser les clayettes ou les rails

1. Insérez tout d'abord la clayette ou le rail dans l'encoche arrière en l'enfonçant légèrement (schéma A),
2. puis procédez à son insertion dans l'encoche avant (schéma B).

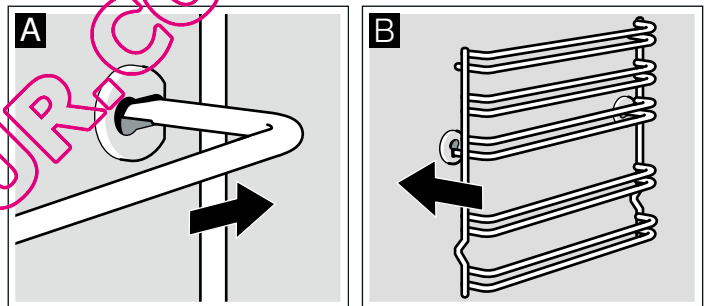

Les clayettes ou les rails peuvent être ajustés à gauche et à droite. La courbure doit toujours être orientée vers le bas.

Démonter et remonter la porte du four

Pour simplifier le nettoyage des plaques en verre, il est possible de démonter la porte du four.

Les charnières de la porte sont équipées d'un taquet de verrouillage. Lorsque celui-ci est en position verrouillée (schéma A), il est impossible de démonter la porte. Si le taquet est en position déverrouillée, les charnières se bloquent et vous pouvez démonter la porte (schéma B). Ainsi, il est impossible que la porte se referme brusquement.

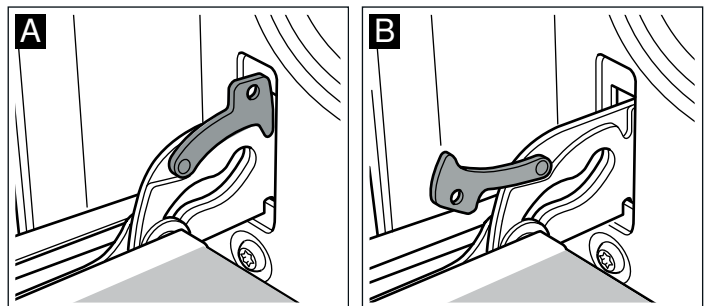

⚠ Risque de blessures !

Si les charnières ne sont pas bloquées à l'aide du taquet, il se peut que la porte se referme brusquement. Vérifiez que les taquets se trouvent toujours en position verrouillée à moins que vous ne souhaitiez démonter la porte.

Démonter la porte

1. Ouvrez la porte du four en grand.
2. Sortez les deux taquets de verrouillage situés à droite et à gauche (schéma A).
3. Refermez la porte du four jusqu'en butée (schéma B). Tenez la porte par les côtés avec les deux mains. Refermez-la légèrement, puis retirez-la.

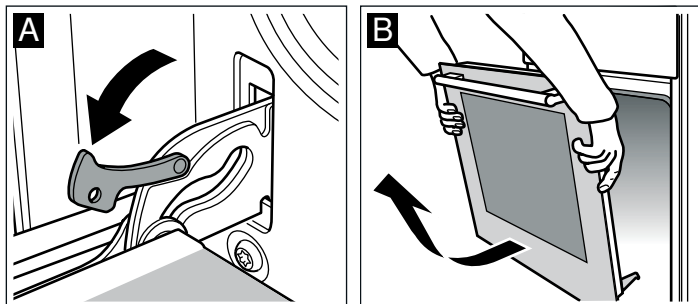

Remonter la porte

Remplacez la porte en procédant dans l'ordre inverse des étapes précédentes.

1. Au moment de reposer la porte, veillez à ce que les deux charnières s'encastrent parfaitement dans leur ouverture respective (schéma A).
2. La fente inférieure des charnières doit s'encaster des deux côtés (schéma B).

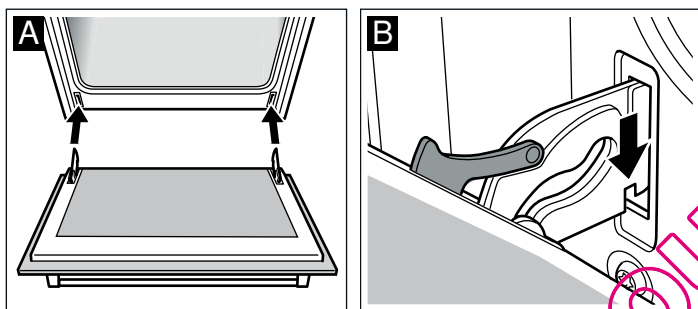

Une mauvaise mise en place des charnières peut provoquer le désalignement de la porte.

3. Refermez les taquets de verrouillage (schéma C). Fermez la porte du four.

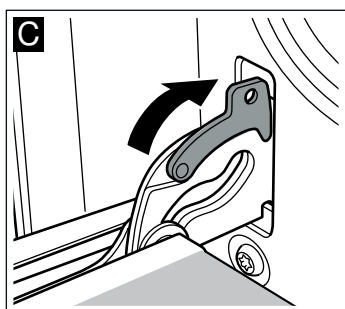

⚠ Risque de blessures !

Ne touchez pas la charnière si la porte venait à tomber ou si la charnière se referme brusquement. Prévenez le Service technique.

Enlever le recouvrement de la porte

Le recouvrement sur la porte du four peut se décoller. Pour nettoyer correctement, vous pouvez enlever le recouvrement.

1. Ouvrir complètement la porte du four.
2. Dévisser le recouvrement sur la porte du four. A cet effet, dévisser les vis à gauche et à droite (fig. A).
3. Enlever le recouvrement (fig. B).

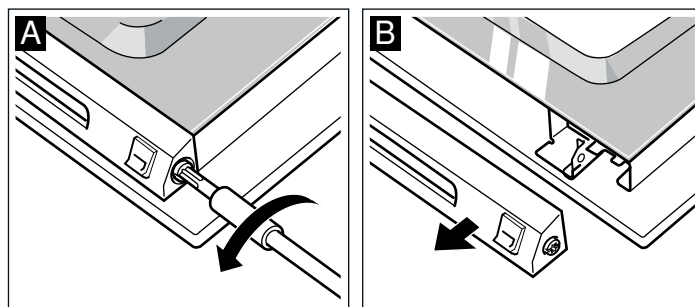

Veillez à ne pas fermer la porte du four tant que le recouvrement est enlevé. La vitre intérieure peut être endommagée.

Nettoyer le recouvrement avec un nettoyant pour inox.

4. Reposer le recouvrement et le fixer.
5. Fermer la porte du four.

Dépose et pose des vitres de la porte

Pour faciliter le nettoyage, vous pouvez déposer les vitres de la porte du four.

Lors de la dépose des vitres intérieures, faites attention dans quel ordre vous enlevez les vitres. Pour remonter les vitres dans l'ordre correct, basez-vous sur le numéro respectif inscrit sur la vitre.

Dépose

1. Décrocher la porte du four et la placer sur un chiffon, la poignée vers le bas.
2. Dévisser le recouvrement en haut à la porte du four. A cet effet, dévisser les vis à gauche et à droite (fig. A).
3. Lever la vitre supérieure et la retirer, enlever les deux petits joints (fig. B).

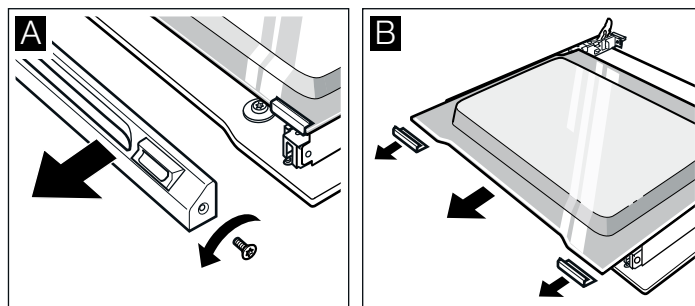

4. Dévisser les crochets à droite et à gauche. Lever la vitre et enlever les crochets de la vitre (fig. C).
5. Enlever le joint en bas à la vitre (fig. D). Ce faisant, tirer le joint et l'enlever par le haut. Retirer la vitre.

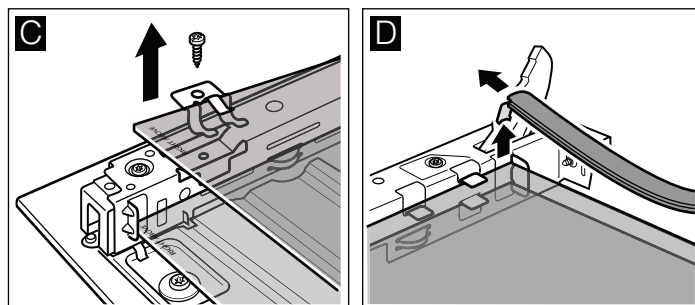

- Retirer la vitre inférieure vers le haut en l'inclinant.
- Ne PAS dévisser les vis à gauche et à droite sur la pièce en tôle (fig. E).

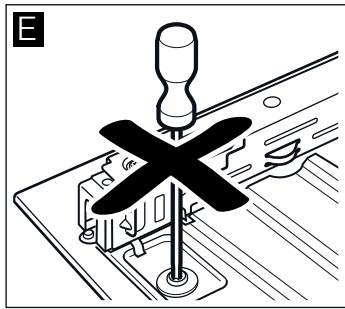

Nettoyez les vitres avec un nettoyeur pour vitres et un chiffon doux.

⚠ Risque de blessure !

Un verre de porte d'appareil rayé peut se fendre. Ne pas utiliser de racloir à verre, ni de produit de nettoyage agressif ou abrasif.

Pose

Lors de la pose, veillez à ce que l'inscription "Right above" en bas à gauche sur les deux vitres soit orientée la tête en bas.

- Engager la vitre inférieure vers l'arrière en l'inclinant (fig. A).
- Introduire la vitre centrale (fig. B).

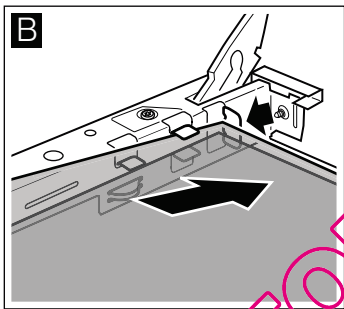
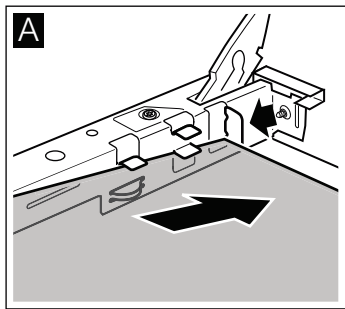

- Fixer les crochets sur la vitre à droite et à gauche, aligner de sorte que les ressorts se trouvent au-dessus du trou de vissage et visser (fig. C).

- Raccrocher le joint en bas à la vitre (fig. D).

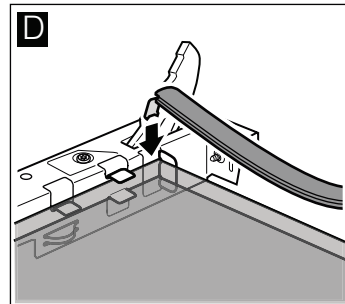
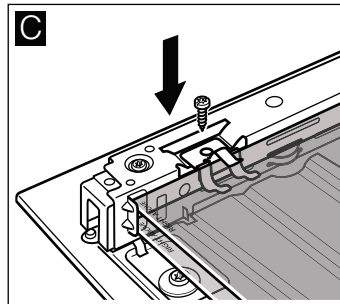

- Glisser la vitre supérieure en arrière dans les deux fixations en l'inclinant. Ce faisant, veillez à ne pas pousser le joint vers l'arrière (fig. E).

- Refixer les deux petits joints à gauche et à droite sur la vitre (fig. F).

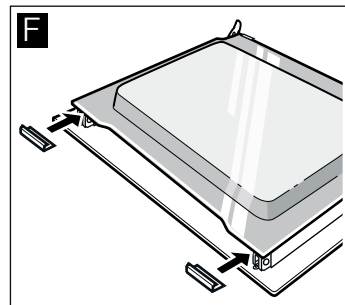
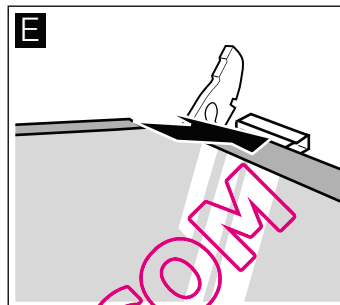

- Poser le recouvrement et le visser.

- Accrocher la porte du four.

Réutilisez le four seulement si les vitres sont correctement installées.

Que faire en cas de panne ?

Lorsqu'une panne se produit, il s'agit généralement d'une petite anomalie facile à corriger. Avant de faire appel au Service technique, essayez de résoudre la panne à l'aide du tableau suivant.

Tableau des pannes

Panne	Cause possible	Solution/ conseils
Le four ne fonctionne pas.	Le fusible est défectueux.	Vérifiez que le fusible est en bon état dans le boîtier à fusibles.
	Coupure de courant.	Vérifiez que la lumière de la cuisine s'allume ou que les autres appareils électroménagers fonctionnent.
Les symboles et s'allument sur le panneau indicateur.	Coupure de courant.	Procédez de nouveau au réglage de l'heure.
Le four ne chauffe pas.	Il y a de la poussière sur les contacts.	Tournez plusieurs fois les manettes dans les deux sens.

Panne	Cause possible	Solution/ conseils
La porte du four ne s'ouvre pas. Le symbole s'allume sur le panneau indicateur.	La porte du four s'est bloquée en raison de la pyrolyse .	Attendez que le four refroidisse et que le symbole soit éteint.
Le four ne chauffe pas. Les deux points du panneau indicateur cli-gnotent.	Le four est en mode démo.	Déconnectez le fusible du boîtier de fusibles et connectez-le après environ 20 secondes. Après environ 2 minutes, appuyez sur la touche pendant environ 4 secondes jusqu'à ce que les deux points s'allument de façon permanente.
Le panneau indicateur affiche F8 .	L'arrêt automatique s'est activé.	Tournez le sélecteur de fonctions sur la position zéro.

Messages d'erreur

Lorsqu'un message d'erreur précédé du symbole **E** apparaît sur le panneau indicateur, appuyez sur la touche **⏸**. Le message disparaît. Le réglage de la fonction de temps est effacé. Si le message d'erreur ne disparaît pas, prévenez le service après-vente.

Les messages d'erreur suivants peuvent être résolus par l'utilisateur.

Message d'erreur	Cause possible	Solution/ conseils
E 11	Une touche a été maintenue enfoncée trop longtemps ou est coincée.	Appuyez sur chaque touche, une par une. Vérifiez qu'aucune touche n'est coincée, recouverte ou encrassée.
E 106	Le blocage de la porte a été activé alors que la porte était ouverte.	Appuyez sur la touche ⏸ . Il est alors possible de procéder à un nouveau réglage.
E 115	La température à l'intérieur du four est trop élevée.	La porte du four est bloquée et le chauffage s'est interrompu. Attendez que le four ait refroidi. Appuyez sur la touche ⏸ et réglez l'heure de nouveau.

⚠ Risque de décharge électrique ! !

Les dépannages non appropriés sont dangereux. Les réparations ne peuvent être effectuées que par les techniciens du service après-vente dûment formés.

Changer l'ampoule du four

L'ampoule du four doit être remplacée lorsqu'elle est détériorée. Vous pouvez vous procurer des ampoules de rechange de 220-240 V, culot E14, 25 W, qui résistent aux températures élevées (300 °C), auprès de notre Service technique ou dans les magasins spécialisés. N'utilisez que ce type d'ampoules.

⚠ Risque de décharge électrique ! !

Débranchez le four du réseau électrique. Assurez-vous de l'avoir correctement débranché.

1. Placez un chiffon de cuisine dans le four froid pour éviter tout dommage.
2. Retirez la vitre protectrice en tournant vers la gauche.

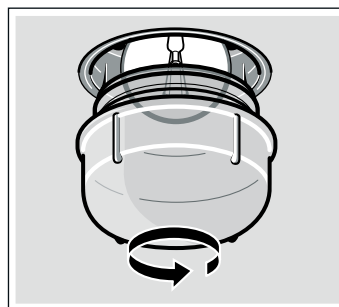

3. Remplacez l'ampoule par un modèle similaire.
4. Replacez la vitre protectrice.
5. Retirez le chiffon de cuisine et rebranchez le four au réseau électrique.

Vitre protectrice

Les vitres protectrices endommagées doivent être remplacées. Ces accessoires sont disponibles auprès du Service technique. Indiquez le n° de produit ainsi que le n° de fabrication du four.

Service après-vente

Si votre appareil a besoin d'être réparé, notre service après-vente se tient à votre disposition. Nous trouvons toujours une solution appropriée pour éviter des visites inutiles d'un technicien.

Numéros de produit E et de fabrication FD

Lors de votre appel, veuillez indiquer le numéro de produit (n° E) et le numéro de fabrication (n° FD), afin que nous puissions vous apporter une assistance qualifiée. La plaque signalétique avec les numéros est située à droite, sur le côté de la porte du four. Pour éviter d'avoir à les rechercher en cas de besoin, vous pouvez inscrire ici les données de votre appareil et le numéro de téléphone du service après-vente.

N° E

N° FD

Service après-vente ☎

Tenez compte du fait que la visite d'un technicien du SAV n'est pas gratuite en cas de manipulation incorrecte, même pendant la période de garantie.

Vous trouverez les données de contact pour tous les pays dans l'annuaire ci-joint du service après-vente.

Commande de réparation et conseils en cas de dérangements

B 070 222 141

FR 01 40 10 11 00

CH 0848 840 040

Faites confiance à la compétence du fabricant. Vous garantissez ainsi que la réparation sera effectuée par des techniciens formés qui possèdent les pièces de rechange d'origine pour votre appareil.

Conseils concernant l'énergie et l'environnement

Vous trouverez ici des conseils comment vous pouvez économiser de l'énergie lors de la cuisson et comment correctement éliminer votre appareil.

Élimination des déchets de manière écologique

Jetez l'emballage en prenant compte du recyclage.



Cet appareil est identifié conformément à la directive relative aux déchets d'équipements électriques et électroniques DEEE 2002/96/CE. Cette directive définit le cadre pour le recyclage et la réutilisation des appareils usagés sur l'ensemble du territoire européen.

Économiser l'énergie

- Préchauffez uniquement le four lorsque la recette ou les tableaux l'exigent.
- Utilisez des moules foncés, vernis ou émaillés en noir car ils absorbent mieux la chaleur.
- Laissez la porte du four fermée pendant les cycles de cuisson au four ou de rôtissage.
- Si vous voulez cuire plusieurs gâteaux, faites-le de préférence l'un après l'autre. Le four sera encore chaud et vous réduirez ainsi le temps de cuisson du deuxième gâteau. Il est également possible d'introduire deux moules rectangulaires en même temps (l'un à côté de l'autre).

- Pour les temps de cuisson longs, vous pouvez éteindre le four 10 minutes avant la fin pour tirer profit de la chaleur résiduelle.

Fonction Chaleur tournante économique

La fonction Chaleur tournante économique  offre une économie d'énergie significative lors de la cuisson de plats sur un niveau. Les cycles de cuisson au four et de rôtissage ne requièrent aucun préchauffage.

Remarques

- Pour garantir l'efficacité maximale de la fonction d'économie d'énergie, le plat doit être introduit lorsque le four est froid et vide.
- Pendant le cycle de rôtissage, la porte du four doit être ouverte le moins possible (pour tourner les aliments, par exemple). Le chapitre « Tableaux et suggestions » contient de nombreux conseils et suggestions pour la cuisson au four et le rôtissage.

Tableau

Le tableau ci-dessous contient une sélection des plats les plus adaptés à la fonction d'économie d'énergie. Les réglages de température, les accessoires et la hauteur appropriés y sont indiqués pour chaque plat.

La température et la durée de cuisson peuvent varier en fonction de la quantité, de l'état et de la qualité des aliments. C'est pour cette raison que ces valeurs sont indiquées dans le tableau de façon approximative. Il est recommandé de commencer avec la valeur la plus faible. Le fait de choisir une température plus faible permet d'obtenir un gratin plus uniforme. Si le résultat obtenu n'est pas celui escompté, sélectionnez une température plus élevée la prochaine fois.

Mode de cuisson =  Chaleur tournante économique

	Accessoire	Hauteur	Température en °C	Temps de cuisson (minutes)
Gâteaux et pâtisseries				
Biscuit, facile	grille + moule rectangulaire	2	170-180	55-65
Biscuit au beurre	grille + moule rectangulaire	2	150-160	75-85
Base pour tarte	plaque de cuisson plate	3	180-200	30-45
Tarte aux fruits, (par ex. cerises)	moule démontable en métal, Ø 26 cm.	2	160-180	50-60
Gâteau à la levure cuit sur plaque	plaque de cuisson plate	3	160-170	30-40
Biscuit marbré	grille + moule rectangulaire	2	160-170	100-110
Biscuit de Savoie	grille + moule	2	150-160	85-95
Gâteau simple	grille + moule émaillé foncé	2	160-165	40-50
Biscuit traditionnel espagnol (3 œufs)	grille + moule émaillé foncé	1	160-170	45-55
Tarte aux pommes	lèchefrite profonde	3	170-180	65-75
Petits gâteaux et biscuits	plaque de cuisson plate	3	130-140	20-30
Triangles aux noix	plaque de cuisson plate	3	185-195	35-45
Petits pains au lait (12 unités)	plaque de cuisson plate	3	170-180	20-25
Biscuit roulé	plaque de cuisson plate	3	160-170	15-20
Madeleines	plaque de cuisson plate	3	150-160	30-40
Tarte aux pommes, en moule circulaire	moule en métal, Ø 31 cm.	3	230-250	30-40
Quiche	moule en métal, Ø 31 cm.	3	200-220	55-65
Gâteau aux fruits	moule rectangulaire	2	180-200	50-60
Feuilletés aux abricots	plaque de cuisson plate	3	190-200	30-40
Gâteaux secs avec copeaux de chocolat	plaque de cuisson plate	3	140-150	35-45
Petits-beurre	plaque de cuisson plate	3	140-150	30-45
Choux à la crème	lèchefrite profonde	3	210-220	40-50

	Accessoire	Hauteur	Température en °C	Temps de cuisson (minutes)
Torsades feuilletées	plaque de cuisson plate	3	210-230	35-45
Pain (1 kg)	plaque de cuisson plate	3	200-210	55-65
Viandes				
Rôti de veau (1,5 kg d'aiguillette de veau)	grille + récipient fermé	2	200-210	110-120
Rôti de porc (1 kg)	grille + récipient ouvert	2	180-190	110-120
Filet mignon / rosbif, rosé (1 kg)	grille + récipient ouvert	2	240-250	35-45
Filet mignon de bœuf / rosbif, à point (1 kg)	grille + récipient ouvert	2	250-260	45-55
Poissons				
Daurade / bar au four (2 pièces de 350 g chacune)	lèche-frite profonde	2	180-190	30-40
Daurade au sel (2 pièces de 450 g chacune)	plaque de cuisson plate	3	180-190	40-50
Merlu (1 pièce d'1 kg)	plaque de cuisson plate	2	180-190	50-60
Traites (2 pièces de 300 g chacune)	plaque de cuisson plate	2	180-190	25-35
Lotte (2 pièces de 400 g chacune)	plaque de cuisson plate	2	180-190	30-40
Plats précuits congelés				
Pizza congelée à pâte fine	grille	2	210-220	15-20
Pizza à pâte épaisse	grille	2	180-190	25-35
Frites au four	plaque de cuisson plate	3	210-220	20-30
Ailes de poulet	plaque de cuisson plate	3	200-210	15-25
Bâtonnets de poisson	plaque de cuisson plate	3	210-220	20-30
Pain précuit	lèche-frite profonde	3	180-200	10-20
Mini feuilletés farcis	plaque de cuisson plate	3	180-190	15-25
Lasagnes surgelées (450 g)	grille	2	210-230	45-55
Lasagnes (2 pièces de 450 g chacune)	grille	2	210-230	45-55
Bâtonnets de mozzarella	plaque de cuisson plate	2	230-240	15-25
Piments Jalapeños	plaque de cuisson plate	3	200-210	15-25
Autres				
Gratin de pommes de terre	grille + récipient ouvert	2	155-165	75-85
Lasagnes fraîches	grille + récipient ouvert	2	175-180	50-60

Testés pour vous dans notre laboratoire

Vous trouverez ici un choix de plats et les réglages optimaux correspondants. Nous vous montrons le mode de cuisson et la température les plus appropriés pour votre plat. Vous obtenez des indications concernant l'accessoire adapté et à quel hauteur il doit être enfourné, ainsi que des conseils concernant les récipients et la préparation.

Remarques

- Les valeurs des tableaux s'entendent toujours pour un enfournement dans le compartiment de cuisson froid. Préchauffez uniquement si cela est indiqué dans les tableaux. Recouvrez l'accessoire de papier cuisson uniquement après le préchauffage.
- Les durées indiquées dans les tableaux sont indicatives. Elles dépendent de la qualité et de la nature de l'aliment.
- Utilisez les accessoires livrés avec l'appareil. Des accessoires supplémentaires sont en vente auprès du service après-vente ou dans le commerce spécialisé comme accessoires optionnels.

Avant l'utilisation, retirez du compartiment de cuisson tous les accessoires et récipients dont vous n'avez pas besoin.

- Utilisez toujours des maniques lorsque vous retirez des accessoires ou récipients chauds du compartiment de cuisson.

Gâteaux et pâtisseries

Cuire sur un niveau

Pour cuire un gâteau, le mieux est de le placer à un niveau avec chaleur de voûte et de sole ☐.

En cas de cuisson avec chaleur tournante 3D ☒, les hauteurs suivantes sont recommandées pour introduire les accessoires :

- Moules à gâteaux : Hauteur 2
- Gâteaux préparés sur la plaque de cuisson : Hauteur 3

Cuire sur différents niveaux

Choisir le mode Chaleur tournante 3D .

Cuire sur 2 niveaux :

- Lèchefrite : hauteur 3.
- Plaque de cuisson : hauteur 1.

Cuire sur 3 niveaux :

- Lèchefrite : hauteur 5.
- Plaque de cuisson : hauteur 3.
- Plaque de cuisson : hauteur 1.

Les plaques placées en même temps dans le four ne sont pas obligatoirement prêtes en même temps.

Vous trouverez dans les tableaux suivants de nombreux conseils pour la réalisation de vos plats.

S'il y a 3 moules rectangulaires en même temps, les poser sur la grille comme indiqué sur l'image.

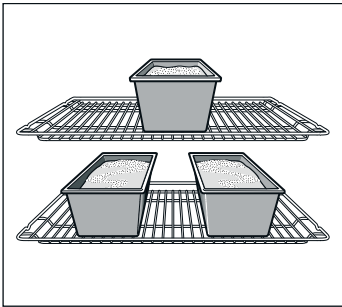

Moules

Les moules en métal de couleur foncée sont les plus appropriés.

En cas de moules en métal à paroi mince ou en cas de plats en Pyrex les temps de cuisson sont plus longs et le gâteau brunit moins uniformément.

Si vous voulez utiliser des moules en silicone, basez-vous sur les indications et les recettes du fabricant. Les moules en silicone sont souvent plus petits que les moules normaux. Les quantités de pâte et les indications des recettes peuvent diverger.

Tableaux























Le tableau reprend les durées de cuisson idéales pour les différents gâteaux et desserts. La température et la durée de cuisson dépendent de la quantité et de la consistance de la pâte. C'est pour cette raison que des plages de temps sont indiquées dans les tableaux de cuisson. Il est préférable de toujours commencer par le temps le plus faible. Une température plus basse permettra d'obtenir une cuisson plus uniforme. Si nécessaire, la température pourra être augmentée la fois suivante.

Si le four est préchauffé, les temps de cuisson sont réduits de 5 ou 10 minutes.

Vous trouverez plus d'informations dans nos Suggestions de cuisson, en annexe des tableaux.

S'il n'y a qu'une tarte sur un niveau, placer le moule sur la plaque de cuisson émaillée.

S'il y a plusieurs gâteaux en même temps, il est possible de mettre plusieurs moules sur la grille.

Moules à gâteaux	Récipients	Hauteur	Mode de cuisson	Température en °C	Temps de cuisson (minutes)
Tarte	Moule à tarte en fer-blanc, Ø 31 cm.	1		240-260	30-40
	2 moules à tarte en fer-blanc, Ø 31 cm.	3+1		190-200	45-55
Quiche	Moule à tarte en fer-blanc, Ø 31 cm.	1		220-230	40-50
Gâteau	Moule à gâteaux en fer-blanc, Ø 28 cm.	1		190-200	40-50
Plat	Accessoires	Hauteur	Mode de cuisson	Température en °C	Temps de cuisson (minutes)
Pizza	Lèchefrite	2		200-220	25-35
	Lèchefrite + plaque de cuisson	3+1		180-190	35-40
Tarte flambée (préchauffer)	Lèchefrite	2		270	15-20
Brioche tressée	Lèchefrite	2		170-190	25-35
Brioche	Plaque de cuisson avec 12 moules à brioche de Ø 8 cm	2		200-220	20-25
Brioches individuelles / pets-de-nonne (éclairs)	Lèchefrite	2		200-220	30-45
Pâte feuilletée	Lèchefrite	3		190-200	25-35
	Lèchefrite + plaque de cuisson	3+1		190-200	30-40
	2 plaques de cuisson + lèchefrite	5+3+1		170-180	35-45
Meringue (préchauffer 10 minutes)	Lèchefrite	3		80-90	180-210
Petits-beurre (préchauffer)	Lèchefrite	3		150-160	20-30
	Lèchefrite	3		140-150	20-30
	Lèchefrite + plaque de cuisson	3+1		140-150	25-35
	2 plaques de cuisson + lèchefrite	5+3+1		140-150	25-35
Macarons	Lèchefrite	2		110-130	30-40
	Lèchefrite + plaque de cuisson	3+1		110-120	35-45
	2 plaques de cuisson + lèchefrite	5+3+1		110-120	35-45
Börek (recette turque)	Lèchefrite	2		190-200	40-55

Conseils pratiques de cuisson

Si vous suivez votre propre recette.	Se reporter à un produit équivalent du tableau de cuisson.
Façon de vérifier que le gâteau à pâte battue est cuit.	Environ 10 minutes avant la fin du temps de cuisson spécifié sur la recette, enfoncer un bâtonnet en bois fin au point le plus élevé du gâteau. Si le bâtonnet ressort propre, sans reste de pâte, le gâteau est prêt.
Le gâteau est tout plat.	La prochaine fois, utiliser moins de liquide ou choisir une température de cuisson inférieure de 10 degrés. Respecter les temps indiqués sur la recette au moment de préparer la pâte.
Le gâteau est bien monté au centre, mais pas sur les bords.	Ne pas graisser le moule. Une fois le gâteau cuit, le décoller délicatement du moule avec la lame d'un couteau.
Le gâteau est trop doré sur le dessus.	Placer le gâteau plus au fond du four, choisir une température de cuisson inférieure et le laisser cuire plus longtemps.
Le gâteau est sec.	Faire plusieurs trous dans le gâteau cuit à l'aide d'un bâtonnet. Verser ensuite quelques gouttes de jus de fruits ou d'alcool sur le gâteau. La prochaine fois, choisir une température de cuisson supérieure de 10 degrés et réduire le temps de cuisson.
Le pain et la pâtisserie (cheese-cake, par exemple) ont un joli aspect extérieur mais sont pâteux à l'intérieur (humides, voire très humides à certains endroits).	La prochaine fois, utiliser moins de liquide et laisser la préparation un peu plus longtemps dans le four, à une température inférieure. Pour des gâteaux avec une garniture plus juteuse, faire tout d'abord cuire le fond de pâte. Étaler ensuite sur le fond du gâteau des amandes en morceaux ou de la chapelure avant de verser le reste des ingrédients. Respecter les temps de cuisson indiqués sur la recette.
Les petits gâteaux ne sont pas tous dorés de la même manière.	Choisir une température inférieure ; les petits gâteaux cuiront plus uniformément. Cuire les petits gâteaux les plus délicats à un niveau avec chaleur de voûte et de sole ☐. Le papier sulfurisé qui dépasse peut également avoir une influence sur la circulation de l'air. Toujours le découper à la taille de la plaque.
Cuisson sur plusieurs niveaux. Les petits gâteaux de la plaque supérieure sont plus cuits que ceux de la plaque inférieure.	Pour cuire sur différents niveaux, toujours utiliser la chaleur tournante 3D ☉. Même si plusieurs plaques sont cuites à la fois, elles ne seront peut-être pas prêtes en même temps.
Lors de la cuisson de gâteaux juteux, de la condensation se forme.	La cuisson peut dégager de la vapeur d'eau. Une partie de cette vapeur est évacuée par la poignée de la porte du four ; elle peut se condenser et former des gouttes d'eau sur le bandeau de commande ou sur les façades des meubles proches. Ce phénomène physique est inévitable.

Viandes, volailles, poissons

Récipients

Il est possible d'utiliser n'importe quel récipient résistant à la chaleur. Les gros rôtis peuvent être posés sur la plaque émaillée.

Les récipients en verre sont les mieux adaptés. Vérifier que le couvercle du fait-tout est bien ajusté et ferme bien.

S'il s'agit de récipients émaillés, ajouter du liquide.

S'il s'agit de fait-tout en acier inoxydable, la viande dorera moins bien et pourra même rester saignante. Dans ce cas, augmenter le temps de cuisson.

Données indiquées dans les tableaux :

Récipient sans couvercle = ouvert

Récipient avec couvercle = fermé

Toujours placer le récipient au centre de la grille.

Les récipients en verre chauds doivent être posés sur un torchon sec. Le verre peut éclater si la surface est humide ou froide.

Rôtissage

Ajoutez un peu de liquide à une viande maigre. Le fond du récipient doit être recouvert d'env. ½ cm de liquide.

Pour du rôti à braiser, ajoutez suffisamment de liquide. Le fond du récipient doit être recouvert d'env. 1 - 2 cm de liquide.

La quantité de liquide dépend du type de viande et du matériau du récipient. Si vous préparez de la viande dans une cocotte émaillée, il faut ajouter un peu plus de liquide que dans un récipient en verre.

Les cocottes en inox ne conviennent que sous réserve. La viande cuit plus lentement et dore moins. Réglez une température plus élevée et/ou un temps de cuisson plus long.

Grillades

Toujours utiliser le gril avec le four fermé.

Pour utiliser le gril, préchauffer le four environ 3 minutes avant de mettre le produit à l'intérieur du four.

Mettre les pièces directement sur la grille. S'il n'y qu'une seule pièce, la poser au centre de la grille.

Mettre la plaque de cuisson émaillée à la hauteur 1. Le jus de la viande est ainsi recueilli et le four reste plus propre.

Ne pas mettre la plaque du four ou la lèchefrite aux hauteurs 4 ou 5. En raison de la chaleur élevée, elles peuvent se déformer et l'émail être endommagé lors de leur retrait.

Dans la mesure du possible, choisir des pièces de même grosseur. Elles doront uniformément et conserveront leur jus. Saler les filets après les avoir passés au gril.

Retourner les morceaux après 2/3 du temps.

La résistance du gril s'allume et s'éteint automatiquement. C'est tout à fait normal. La fréquence dépendra du niveau de gril programmé.

Viande

Retournez les pièces de viande à mi-cuisson.

Une fois le rôti cuit, laissez-le reposer 10 minutes de plus dans le four éteint et fermé. Cela permet au jus de mieux se répartir dans la viande.

Après la cuisson d'un rosbif, enveloppez-le dans une feuille d'aluminium et laissez-le reposer 10 minutes dans le four.

En cas de rôti de porc avec couenne, entaillez la couenne en croix et posez le rôti avec la couenne au contact du récipient.

Plat	Poids	Accessoires et récipient	Hauteur	Mode de cuisson	Température en °C, niveau de gril	Temps de cuisson (minutes)
Viande						
Rosbif saignant	1,0 kg	ouvrir	1		240-250	40-50
Rosbif, à point	1,0 kg	ouvrir	1		250-260	50-60
Gigot d'agneau désossé, à point	1,5 kg	ouvrir	1		160-170	100-110
Brochette de porc	1,0 kg	ouvrir	1		190-210	100-120
Rôti de porc	2,0 kg	ouvrir	1		170-190	170-180
Volaille						
Poulet	1,5 kg	ouvrir	1		190-210	65-85
Canard	2,0 kg	ouvrir	1		190-210	100-110
Poisson						
Poisson entier au gril	300 g	Grille + lèche-frite	2+1		2	20-25
Gratin						
Gratin de pommes de terre		Moule à gratin sur la grille	2		160-180	50-70
Toasts						
Toasts gratinés	12 unités	Grille + lèche-frite	3+1		170-180	8-12

Conseils pour les rôtis et grillades

Le tableau ne contient pas de valeur pour le poids du rôti.	Choisissez les valeurs qui correspondent au poids immédiatement inférieur et allongez la durée de cuisson.
Vous voulez savoir si le rôti est cuit.	Utilisez un thermomètre pour viande (en vente dans le commerce) ou bien faites le « test de la cuillère ». Appuyez sur le rôti avec une cuillère. Si vous sentez une résistance, le rôti est cuit. Si la cuillère s'enfonce, allongez le temps de cuisson.
Le rôti est trop cuit et l'extérieur est brûlé par endroits.	Vérifiez le niveau d'enfournement ainsi que la température.
Le rôti a un bel aspect mais la sauce est brûlée.	La fois suivante, choisissez un plat à rôti plus petit ou ajoutez plus de liquide.
Le rôti a un bel aspect, mais la sauce est trop claire et insipide.	La fois suivante, choisissez un plat à rôti plus grand et ajoutez moins de liquide.
L'arrosage du rôti produit un dégagement de vapeur.	C'est un phénomène physique normal. Une grande partie de la vapeur s'échappe par l'orifice de sortie de vapeur. Elle peut se condenser sur le bandeau de commande plus froid ou sur les façades des meubles voisins et se mettre à goûter.

Cuisson d'un menu

Avec la chaleur tournante 3D , il est possible de préparer un menu complet au four. On profite au maximum de la chaleur du four. Avec la chaleur tournante, il n'y a pas de transfert d'odeurs ou de saveurs.

Poser le récipient sur une grille.

Menu	Récipients	Hauteur	Température en °C	Temps de cuisson (minutes)	Observations
Menu 1					
Gigot d'agneau désossé, roulé, 1,3 kg, à point et pommes de terre au four	Récipient ouvert	1	180	100	Après 30 minutes de cuisson, on peut mettre les pommes de terre autour du gigot d'agneau et enfourner la tarte
Tarte	Moule à tarte en fer-blanc, Ø 31 cm	3			
Menu 2					
Gigot d'agneau désossé, roulé, 1,3 kg, à point*	Récipient ouvert	1	180	100	Après 30 minutes de cuisson, on peut enfourner le gratin de pommes de terre. Si le plat est trop gratiné, couvrir le récipient pendant les 10 dernières minutes.
Gratin de pommes de terre	Récipient ouvert	3			

* Suggestion : 20 minutes avant la fin du temps de cuisson, on peut ajouter des tomates autour du gigot d'agneau.

Plats préparés

Respecter les consignes du fabricant mentionnées sur l'emballage.

Si les accessoires sont recouverts de papier sulfurisé, vérifier que celui-ci est adapté à des températures élevées. Adapter la taille du papier à la taille du plat à préparer.

Le résultat obtenu dépend du type d'aliment. Il est possible qu'il y ait des irrégularités et des différences de couleur dans les produits crus.

Plat	Accessoires	Hauteur	Mode de cuisson	Température en °C	Temps de cuisson (minutes)
Pizza, surgelée					
Pizza à pâte fine	Lèche-frite	2	☐	210-230	15-30
	Lèche-frite + grille	3+1	☒	180-200	25-35
Pizza à pâte épaisse	Lèche-frite	2	☐	180-200	20-30
	Lèche-frite + grille	3+1	☒	170-190	30-40
Pizza - Pain	Lèche-frite	3	☐	190-200	20-25
Mini pizza	Lèche-frite	3	☐	190-210	10-20
Pizza, congelée					
Pizza (préchauffer)	Lèche-frite	1	☐	190-210	10-20
Produits à base de pommes de terre, surgelés					
Frites	Lèche-frite	3	☐	190-210	20-30
	Lèche-frite + plaque de cuisson	3+1	☒	190-200	35-45
Croquettes	Lèche-frite	3	☐	200-220	25-30
Galettes de pommes de terre, pommes de terre farcies	Lèche-frite	3	☐	210-230	15-25
Produits de boulangerie, surgelés					
Petits pains, baguettes	Lèche-frite	3	☐	180-200	10-20
Bretzel (pâte à pain)	Lèche-frite	3	☐	210-230	15-25
Produits de boulangerie, précuits					
Petits pains, baguettes	Lèche-frite	2	☐	190-210	10-20
	Lèche-frite + grille	3+1	☒	160-180	20-25
Produits frits, surgelés					
Bâtonnets de poisson	Lèche-frite	2	☐	220-240	10-20
Bâtonnets de poulet, nuggets	Lèche-frite	3	☐	200-220	15-25
Gâteau feuilleté, surgelé					
Gâteau feuilleté	Lèche-frite	3	☐	200-220	35-40

Plats spéciaux

À basse température, on obtient un yaourt crémeux ou une pâte levée légère.

Enlever avant tout les accessoires, les grilles et les rails des deux côtés, à l'intérieur du four.

Préparation d'un yaourt

1. Faire bouillir 1 litre de lait (3,5 % de matière grasse) et laisser refroidir le liquide jusqu'à ce qu'il redescende à 40 °C.
2. Mélanger 150 g de yaourt (à température du réfrigérateur).
3. Le verser dans des tasses ou des pots et recouvrir les récipients à l'aide d'un film transparent.

4. Préchauffer le compartiment intérieur du four comme indiqué ci-dessous.

5. Placer ensuite les tasses ou les pots sur la sole du compartiment intérieur du four et régler le four comme indiqué ci-dessous.

Laisser la pâte lever

1. Préparer la pâte à base de levure comme à l'accoutumée. Verser la pâte dans un récipient en céramique résistant à la chaleur et le couvrir.
2. Préchauffer le compartiment intérieur du four comme indiqué ci-dessous.
3. Éteindre le four et laisser lever la pâte à l'intérieur.

Plat	Récipients	Hauteur	Mode de cuisson	Température	Durée
Yaourt	Placez les tasses ou les pots	sur la sole du compartiment intérieur du four	☒	Préchauffez à 50 °C	5 min
				50 °C	8 h
Laissez la pâte lever	Placez un récipient résistant à la chaleur	sur la sole du compartiment intérieur du four	☒	Préchauffez à 50 °C, éteignez le four et introduisez la pâte à base de levure à l'intérieur.	5-10 min 20-30 min

Décongélation

Le temps de décongélation dépend du type d'aliment et de la quantité.

Respectez les consignes du fabricant mentionnées sur l'emballage.

Sortez les aliments congelés de leur emballage et mettez-les dans un récipient adapté, sur la grille.

Placez la volaille sur un plat, le blanc vers le bas.

Remarque . L'ampoule d'éclairage du four ne s'allume pas tant que la température n'atteint pas 60 °C. On obtient ainsi un réglage précis et optimum.

Produits surgelés	Accessoires	Hauteur	Mode de cuisson	Température
Par ex. tartes à la crème, tartes à la crème au beurre, avec glaçage au chocolat ou au sucre, fruits, poulet, charcuterie et viande, pain, petits pains, gâteaux et autres pâtisseries	Grille	1		50 °C

Séchage

Utilisez uniquement des fruits et légumes frais et lavez-les toujours consciencieusement.

Laissez-les égoutter suffisamment longtemps et essuyez-les complètement.

Placez la lèchefrite universelle à la hauteur 3 et la grille à la hauteur 1.

Couvrez la lèchefrite universelle et la grille de papier de cuisson ou d'un papier similaire.

Plat	Hauteur	Mode de cuisson	Température en °C	Temps de cuisson (heures)
600 g de pommes en rondelles	1+3		80	env. 5 h
800 g de poires en morceaux	1+3		80	env. 8 h
1,5 kg de prunes	1+3		80	env. 8-10 h
200 g d'herbes aromatiques propres	1+3		80	env. 1½ h

Remarque : Si les fruits ou légumes sont gorgés de jus ou d'eau, vous devrez les retourner plusieurs fois. Une fois séchés, retirez-les immédiatement du papier.

Cuisson des confitures

Pour la cuisson, les bocaux et les rondelles en caoutchouc doivent être propres et en parfait état. Dans la mesure du possible, utilisez des bocaux possédant les mêmes dimensions. Les valeurs indiquées dans les tableaux se réfèrent à des bocaux ronds d'un litre.

Attention !

N'utilisez pas de bocaux de plus grande contenance ou plus hauts. Les couvercles pourraient éclater.

Utilisez uniquement des fruits et légumes frais. Nettoyez-les soigneusement.

Les durées indiquées dans les tableaux sont fournies à titre indicatif. Elles peuvent varier en fonction de la température ambiante, du nombre de bocaux, de la quantité et de la température du contenu. Avant d'arrêter le four, veillez à ce que des bulles se soient formées à l'intérieur des bocaux.

Préparation

1. Versez les fruits ou les légumes dans les bocaux sans remplir ces derniers à ras bord.
 2. Nettoyez les bords des bocaux (ces parties doivent être propres).
 3. Placez une rondelle de caoutchouc humide et un couvercle sur chaque bocal.
 4. Fermez les bocaux avec des brides.
- N'enfournez pas plus de six bocaux à la fois.

Programmation

1. Placez la lèchefrite universelle au niveau 2. Placez les bocaux sur la plaque de manière à ce qu'ils ne soient pas en contact.
2. Versez ½ litre d'eau chaude (environ 80 °C) dans la lèchefrite universelle.
3. Fermez la porte du four.
4. Réglez le bouton de fonctions sur Chaleur de sole .
5. Réglez la température entre 170 et 180 °C.

Cuisson des confitures

Au bout de 40-50 minutes, des bulles commencent à se former à intervalles rapprochés. Éteindre le four.

Retirez les bocaux du four au bout de 25-35 minutes (durant ce de temps, le four tire profit de la chaleur résiduelle). Si la durée de refroidissement des pots à l'intérieur du four est plus longue, des germes favorisant l'acidité de la confiture peuvent se former.

Fruits en bocal d'un 1 litre	Dès que des bulles apparaissent	Chaleur résiduelle
Pommes, groseilles, fraises	Éteindre	env. 25 minutes
Cerises, abricots, pêches, groseilles	Éteindre	env. 30 minutes
Compote de pommes, poires, prunes	Éteindre	env. 35 minutes

Cuisson des légumes

Dès que de petites bulles se forment dans les bocaux, réglez la température sur 120-140 °C. Env. 35-70 minutes en fonction du type de légume. Une fois cette durée écoulée, éteignez le four et tirez profit de la chaleur résiduelle.

Légumes au bouillon froid en bocal d'un litre	Dès que des bulles apparaissent 120-140 °C	Chaleur résiduelle
Concombres	-	env. 35 minutes
Betterave rouge	env. 35 minutes	env. 30 minutes
Choux de Bruxelles	env. 45 minutes	env. 30 minutes
Haricots, chou-rave, chou rouge	env. 60 minutes	env. 30 minutes
Petits pois	env. 70 minutes	env. 30 minutes

Retirer les bocaux du four

Retirez les bocaux de l'intérieur du four lorsque la cuisson est terminée.

Attention !

Ne déposez pas les bocaux chauds sur une surface froide ou humide au risque de provoquer leur éclatement.

Acrylamide dans les aliments

L'acrylamide se produit notamment dans les aliments à base de céréales et pommes de terre préparés à haute température, par ex., frites, toasts, petits pains, pain et pâtisserie fine (gâteaux secs, petits gâteaux épicés, gâteaux secs de Noël).

Conseils pour préparer des aliments contenant peu d'acrylamide

Général	<ul style="list-style-type: none">■ Limiter le temps de cuisson au maximum.■ Dorer les aliments sans trop les griller.■ Les aliments volumineux et gras contiennent peu d'acrylamide.
Cuire	À une chaleur supérieure et inférieure à 200 °C max. Avec chaleur tournante 3D à 180 °C max.
Petits gâteaux et biscuits	À une chaleur supérieure et inférieure à 190 °C max. Avec chaleur tournante 3D à 170 °C max. L'œuf ou le jaune d'œuf réduit la formation d'acrylamide.
Frites au four	Répartir en une seule couche et de manière homogène sur la plaque. Cuire au moins 400 g par plaque pour éviter que les pommes de terre ne se dessèchent

Plats tests

Ces tableaux ont été conçus pour des laboratoires d'essai, afin de leur permettre de contrôler et tester plus facilement les différents appareils.

Selon EN 50304/EN 60350 (2009) ou bien IEC 60350.

Cuire

Cuire sur 2 niveaux :

Toujours mettre la lèchefrite profonde au niveau supérieur et la plaque de cuisson au niveau inférieur.

Cuire sur 3 niveaux :

Toujours mettre la lèchefrite universelle profonde au niveau supérieur.

Petits-beurre :

Les plaques placées en même temps dans le four ne sont pas obligatoirement prêtes en même temps.

Gâteau aux pommes, sur 1 niveau :

Placer les moules démontables foncés séparés les uns des autres.





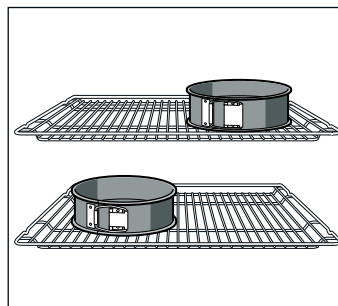









Gâteau aux pommes, sur 2 niveaux :

Placer les moules démontables foncés les uns sur les autres.



Gâteaux dans des moules démontables en fer-blanc :

Cuire avec Chaleur de voûte et de sole  sur 1 niveau. Utiliser la lèchefrite au lieu de la grille et y placer les moules démontables.



Plat	Accessoires et moules	Hauteur	Mode de cuisson	Température en °C	Temps de cuisson (minutes)
Petits-beurre (préchauffer*)	Lèchefrite	3		150-160	20-30
	Lèchefrite	3		140-150	20-30
	Lèchefrite + plaque de cuisson	3+1		140-150	25-35
	2 plaques de cuisson + lèchefrite	5+3+1		140-150	25-35
Petits gâteaux (préchauffer*)	Lèchefrite	3		150-170	20-30
	Lèchefrite + plaque de cuisson	3+1		140-160	25-35
	Lèchefrite	3		150-160	25-30
	2 plaques de cuisson + lèchefrite	5+3+1		140-150	25-30
Gâteau simple (préchauffer*)	Moule démontable sur la grille	2		170-180	30-40
Gâteau simple	Moule démontable sur la grille	2		165-175	35-45
Gâteau à la levure cuit sur plaque	Lèchefrite	3		160-180	30-40
	Lèchefrite	3		140-160	35-45
	Lèchefrite + plaque de cuisson	3+1		160-170	30-40
Gâteau aux pommes nappé	Grille + 2 moules démontables Ø 20 cm.	1		190-210	70-90
	2 grilles + 2 moules démontables Ø 20 cm.	3+1		170-190	60-80

* Ne pas utiliser la fonction de Chauffage rapide pour préchauffer le four

Vous pouvez vous procurer des grilles et des plaques de cuisson supplémentaires dans les commerces spécialisés.

Grillades

Si les aliments sont posés directement sur la grille, mettre la plaque émaillée en position 1. Le jus de la viande est ainsi recueilli et le four reste plus propre.

Plat	Accessoires	Hauteur	Mode de cuisson	Niveau de gril	Temps de cuisson (minutes)
Toasts dorés (préchauffer 10 min)	Grille	5		3	1/2-2
Steak hâché de boeuf, 12 unités* (ne pas préchauffer)	Grille + plaque émaillée	4+1		3	25-30

* Retourner lorsque le temps estimé 2/3 est écoulé.

QUELFOUR.COM

QUELFOUR.COM

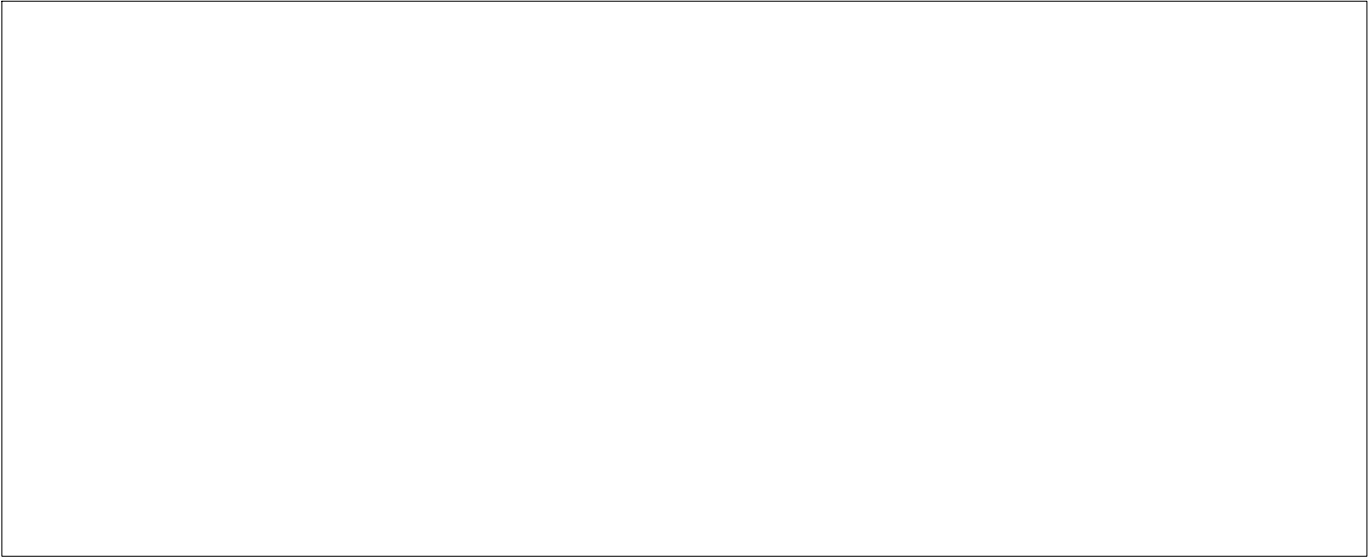

QUELFOR.COM

Robert Bosch Hausgeräte GmbH

Carl-Wery-Straße 34

81739 München

Germany

www.bosch-home.com



9000728621

00
920510