

Chère Cliente, Cher Client,

Merci d'avoir choisi ce produit de qualité fabriqué par ASKO. Nous espérons qu'il répondra à vos attentes et satisfera vos besoins pendant de nombreuses années. Le design scandinave associe des lignes nettes, des fonctionnalités adaptées au quotidien et une excellente qualité. Ce sont les caractéristiques essentielles de tous nos produits et c'est pour cela que le monde entier les apprécie.



Notice d'utilisation

BO6PY4L1-42 OP8656S

Nous vous remercions de la confiance que vous nous avez manifestée en achetant un appareil de notre marque.

Nous vous fournissons une notice détaillée qui vous facilitera l'utilisation de cet appareil et vous permettra de vous familiariser rapidement avec lui.

Vérifiez d'abord que l'appareil n'a subi aucun dommage durant le transport. Si vous constatez une quelconque avarie, veuillez contacter immédiatement le détaillant chez qui vous l'avez acheté ou l'entrepôt régional dont il provient. Vous trouverez le numéro de téléphone sur la facture ou le bon de livraison.

La notice d'installation et de raccordement est fournie séparément.

La notice d'utilisation est également disponible sur notre site web :

www.asko.com / < <http://www.asko.com> />

QUEL FOUR.COM

 Information importante

 Conseil, remarque

SOMMAIRE

FOUR ÉLECTRIQUE À PYROLYSE	4
CARACTÉRISTIQUES TECHNIQUES	4
BANDEAU DE COMMANDES	7
CONSIGNES DE SÉCURITÉ	8
AVANT DE RACCORDER LE FOUR	9
AVANT LA PREMIÈRE UTILISATION	10
LES ÉTAPES DE LA CUISSON (1 À 6)	11
ÉTAPE 1 : MISE EN MARCHÉ DE L'APPAREIL POUR LA PREMIÈRE FOIS	11
ÉTAPE 2 : SÉLECTION DES MENUS DE CUISSON ET DES RÉGLAGES	12
ÉTAPE 3 : DÉMARRAGE DE LA CUISSON	18
ÉTAPE 4 : FIN DE LA CUISSON ET ARRÊT DU FOUR	18
ÉTAPE 5 : SÉLECTION DES FONCTIONS COMPLÉMENTAIRES	19
ÉTAPE 6 : SÉLECTION DES RÉGLAGES GÉNÉRAUX	21
DESCRIPTION DES MODES DE CUISSON & TABLEAUX DE CUISSON	22
NETTOYAGE ET ENTRETIEN	35
NETTOYAGE CONVENTIONNEL DU FOUR	35
NETTOYAGE AUTOMATIQUE DU FOUR - PYROLYSE	36
DÉMONTAGE ET NETTOYAGE DES GRADINS EN FIL	37
NETTOYAGE DE LA VOUTÉ DU FOUR	38
DÉMONTAGE ET REMONTAGE DE LA PORTE DU FOUR	39
DÉMONTAGE ET REMONTAGE DES VITRES DE LA PORTE	40
REPLACEMENT DE L'AMPOULE	41
GUIDE DE DÉPANNAGE	42
MISE AU REBUT	43
TESTS DE CUISSON	44

FOUR ÉLECTRIQUE À PYROLYSE

(LA DESCRIPTION DU FOUR ET DE SON ÉQUIPEMENT DÉPEND DU MODÈLE)

L'illustration représente l'un des modèles encastrables. Cette notice a été rédigée pour plusieurs modèles ayant des équipements différents ; il est donc possible qu'elle décrive des fonctions et des accessoires qui ne sont pas disponibles sur votre appareil.

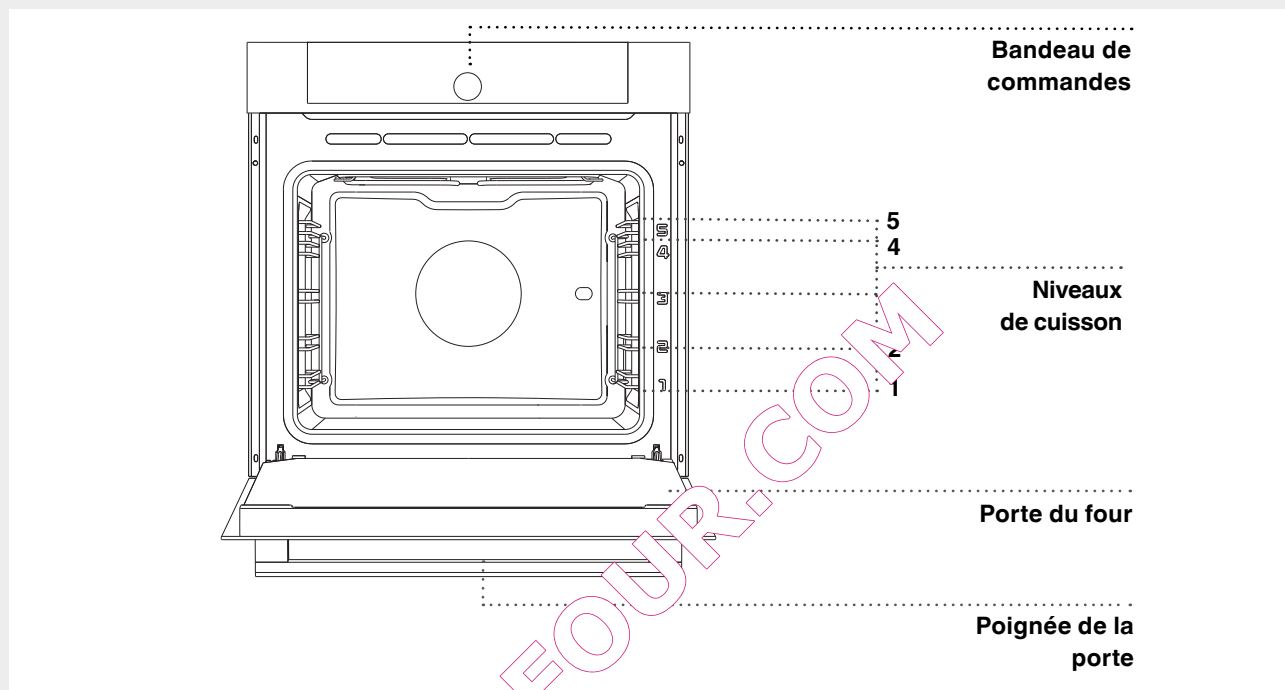

CARACTÉRISTIQUES TECHNIQUES (SELON LE MODÈLE)

XXXXXX	220-240V ~	$P_{n_{max}}$: 3.5 kW	TN XXXXX
TYPE : XXXXXX	220V-240V, 50/60Hz		
N° D'ARTICLE :			
N° DE SÉRIE : XXXXXX			

La plaque signalétique indiquant les principales caractéristiques techniques est apposée à l'intérieur du four. Elle est visible lorsque la porte est ouverte.

GRADINS EN FIL

Les gradins en fil permettent de cuire les préparations sur 5 niveaux (veuillez noter que les niveaux/gradins (ou glissières) sont numérotés de bas en haut).

Les gradins 4 et 5 sont destinés à la cuisson au gril.

GLISSIÈRES TÉLESCOPIQUES

Vous pouvez installer les glissières télescopiques extractibles aux 2ème, 3ème et 4ème niveaux.

Il existe différents jeux de glissières télescopiques extractibles (selon le modèle) :

- trois paires partiellement extensibles, ou
- une paire totalement extensible et deux paires partiellement extensibles, ou
- trois paires totalement extensibles.

INTERRUPTEUR SUR LA PORTE DU FOUR

Lorsqu'on ouvre la porte du four durant la cuisson, l'interrupteur désactive les résistances et le ventilateur ; il les remet en marche lorsqu'on referme la porte.

VENTILATEUR DE REFROIDISSEMENT

L'appareil est équipé d'un ventilateur qui refroidit la carrosserie et le bandeau de commandes.

ACTIVITÉ PROLONGÉE DU VENTILATEUR DE REFROIDISSEMENT

Le ventilateur fonctionne encore quelques instants après l'arrêt du four pour accélérer le refroidissement de l'appareil. (La durée de l'activité prolongée du ventilateur dépend de la température qui règne au centre de l'enceinte).

ÉQUIPEMENTS ET ACCESSOIRES DU FOUR



Avant de lancer le nettoyage par pyrolyse, enlevez tous les accessoires du four.

Le **PLAT À RÔTIR EN VERRE** peut être utilisé avec tous les modes de cuisson ; il peut aussi faire office de plat de service.

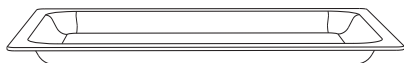

La **GRILLE** est prévue pour la cuisson au gril. Vous pouvez aussi y poser les plats, cocottes ou moules contenant les préparations à cuire.



La grille comporte un taquet de sécurité. Il faut donc la soulever légèrement à l'avant pour la sortir du four.

La **PLAQUE À PÂTISSERIE** est prévue pour la cuisson des gâteaux.

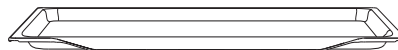

Le **PLAT MULTI-USAGE PROFOND** sert à la cuisson de la viande et des gâteaux contenant beaucoup de liquide. Vous pouvez aussi l'utiliser en tant que lèchefrite pour recueillir la graisse des aliments cuisant directement sur la grille.

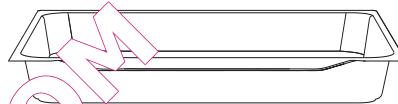

Lorsque vous cuisez vos préparations dans le plat multi-usage, ne le placez jamais sur le premier gradin, en bas du four. Vous pouvez le mettre au premier niveau uniquement lorsqu'il vous sert de lèchefrite durant la cuisson au gril ou à la broche.

LÈCHEFRITE ET PLAQUE À PÂTISSERIE PYROLYSABLES

Ces deux ustensiles sont renflés au milieu et peuvent être nettoyés par pyrolyse.

Vous devez insérer la grille, la plaque à pâtisserie, le plat en verre et la lèchefrite dans l'espace situé entre les deux fils formant le gradin.

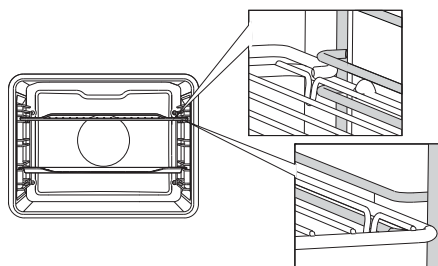

Si votre four est équipé de glissières télescopiques extensibles, faites d'abord coulisser une paire de glissières (la gauche et la droite) hors du four, puis posez la grille ou la plaque à pâtisserie sur les deux glissières. Ensuite, poussez l'ensemble à l'intérieur du four avec votre main, aussi loin que possible.

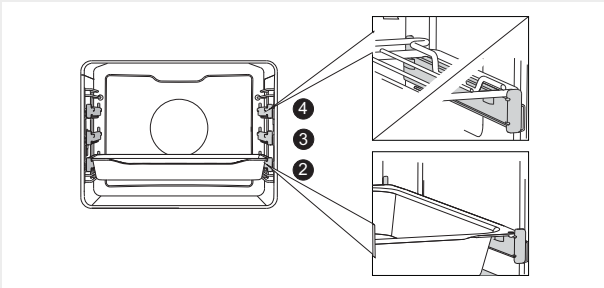

 Refermez la porte du four lorsque les glissières télescopiques sont bien enfoncées jusqu'au fond.



Durant la cuisson, l'appareil et certains de ses éléments accessibles sont très chauds. Mettez des gants de cuisine ou utilisez une manique.

QUEL FOUR.COM

BANDEAU DE COMMANDES

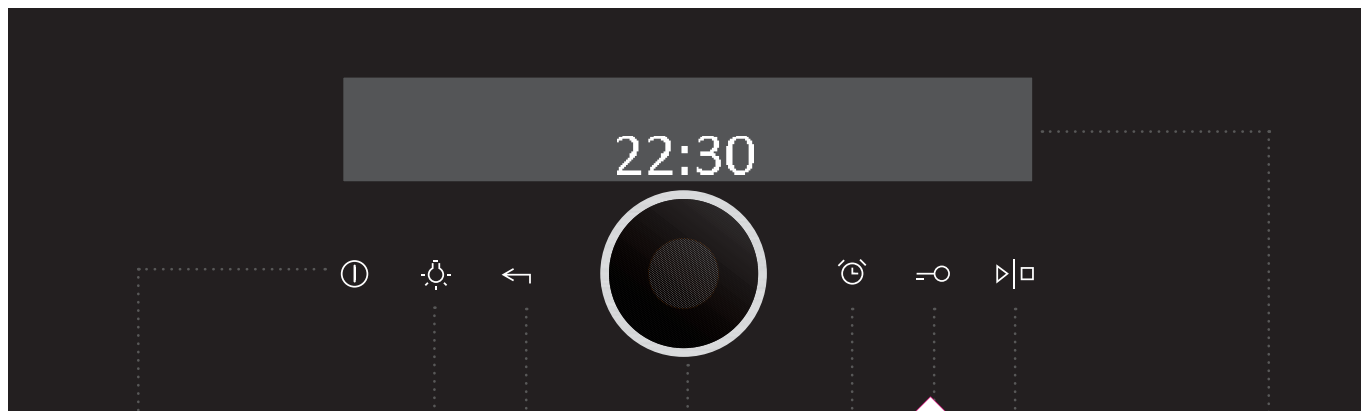

1 TOUCHE
MARCHÉ/
ARRÊT

2 TOUCHE
MARCHÉ/
ARRÊT DE
L'ÉCLAIRAGE
INTÉRIEUR

3 TOUCHE
JOUR

Appui bref :
retour au menu
précédent.

Appui long :
retour au menu
principal.

4 BOUTON de
sélection de
VALIDATION

Sélectionnez les
réglages en tournant
le bouton.

Validez votre
sélection en
appuyant sur le
bouton.

5 COMPTE-
MINUTES /
ALARME

6 TOUCHE
SÉCURITÉ
ENFANTS

7 TOUCHE
DÉPART/STOP

Appui long : DÉPART

**Appui long durant
l'opération :** STOP

8 ÉCRAN –
affiche tous les
réglages

NOTE :

Les touches réagiront mieux si vous les effleurez avec une surface large de votre doigt. Chaque fois que vous en touchez une, un bip retentit.

CONSIGNES DE SÉCURITÉ

VEUILLEZ LIRE ATTENTIVEMENT CETTE NOTICE ET GARDEZ-LA À PORTÉE DE MAIN POUR LA CONSULTER ULTÉRIEUREMENT.

Les enfants à partir de 8 ans et les personnes à capacités physiques, sensorielles ou mentales réduites ou manquant d'expérience ou de connaissances peuvent utiliser cet appareil à condition de rester sous la surveillance d'un adulte responsable, d'avoir reçu des instructions préalables sur la manière de s'en servir en toute sécurité, et d'avoir compris les risques auxquels ils s'exposent. Ne laissez pas les enfants jouer avec l'appareil ; surveillez-les s'ils procèdent à son nettoyage ou à son entretien.

ATTENTION : durant la cuisson, le four et certains de ses éléments accessibles peuvent être brûlants. Faites très attention à ne pas toucher les résistances. Surveillez en permanence les enfants de moins de 8 ans.

Durant la cuisson, le four est très chaud. Faites très attention à ne pas toucher les résistances.

ATTENTION : durant la cuisson, certains éléments accessibles du four peuvent être brûlants. Faites très attention à ne pas toucher les résistances et empêchez les enfants de s'approcher du four.

Utilisez exclusivement la sonde thermométrique recommandée pour ce four.

ATTENTION : avant de remplacer l'ampoule, mettez l'appareil hors tension afin de prévenir tout risque de choc électrique.

Pour nettoyer le four, n'utilisez pas de détergents abrasifs ou de raclettes métalliques tranchantes qui pourraient rayer sa surface ou son revêtement protecteur en émail. Ces dommages pourraient entraîner des fêlures sur le verre.

Ne nettoyez jamais le four avec un appareil à vapeur ou à haute pression, car cela pourrait produire un choc électrique.

L'appareil n'est pas prévu pour fonctionner avec un programmateur externe ou des systèmes de commandes spéciaux.

L'appareil est destiné à un usage domestique. Ne vous en servez pas à d'autres fins, par exemple pour chauffer la pièce, sécher les animaux (de compagnie ou autres), le papier, les textiles, les plantes, etc. car cela pourrait entraîner des blessures ou un risque d'incendie.

L'appareil doit être raccordé au réseau électrique exclusivement par un professionnel qualifié.

Les interventions et réparations effectuées par des personnes peu compétentes peuvent provoquer des blessures ou endommager l'appareil. Confiez toute intervention à un professionnel.

Si vous utilisez d'autres appareils électriques à proximité de l'enceinte de cuisson, veillez à ce que leur cordon d'alimentation ne se coince pas entre la cavité et la porte du four, car cela pourrait entraîner un court-circuit. Par conséquent, maintenez les cordons secteur des autres appareils à une distance convenable.

Si le cordon secteur est endommagé, il faut le faire remplacer – afin d'éviter tout danger – par le fabricant ou un technicien du service après-vente.

Ne tapissez pas le four avec une feuille d'aluminium et évitez de poser des plats ou des moules directement sur la sole. En empêchant l'air de circuler, la feuille d'aluminium nuirait à une cuisson convenable et abîmerait le revêtement en émail.

Lorsque le four est en service, la porte chauffe. Pour améliorer la protection et réduire la température de la face externe de la porte, une troisième vitre a été intégrée (uniquement sur certains modèles).

Les charnières de la porte du four peuvent s'abîmer en cas de surcharge ; ne posez aucun récipient lourd sur la porte ouverte et ne vous y appuyez pas quand vous nettoyez l'intérieur du four. Ne montez pas sur la porte ouverte et ne laissez pas les enfants s'y asseoir dessus.

Veillez à ce que les fentes d'aérations ne soient jamais recouvertes ni obstruées de quelque façon que ce soit.

Sécurité d'utilisation du four durant la pyrolyse

Avant d'activer la fonction de nettoyage automatique par pyrolyse, retirez la grille, le tournebroche, le plat en verre, la sonde thermométrique et tous vos plats et moules qui ne font pas partie de l'équipement du four.

L'extérieur du four est très chaud durant la pyrolyse. Risque de brûlure ! Ne laissez pas les enfants s'approcher de l'appareil.

Avant de lancer le nettoyage par pyrolyse, lisez et respectez scrupuleusement les consignes figurant dans le chapitre Nettoyage et entretien qui explique comment utiliser correctement cette fonction en toute sécurité.

Ne placez jamais rien sur la sole du four.

Les résidus d'aliment, les éclaboussures de graisse et de jus peuvent s'enflammer pendant la pyrolyse.

Risque d'incendie ! Retirez les plus gros débris avant de lancer le nettoyage par pyrolyse.

N'essayez pas d'ouvrir la porte du four lorsque la pyrolyse est en cours.

Assurez-vous qu'aucun résidu n'obstrue la fente dans laquelle s'encliquette le crochet de fermeture, car cela pourrait empêcher le verrouillage automatique de s'enclencher lors de la pyrolyse.

En cas de coupure d'électricité durant le nettoyage par pyrolyse, le programme s'interrompt au bout de deux minutes, mais le four reste verrouillée. Elle se déverrouille environ 30 minutes après le rétablissement du courant indépendamment du fait que le four ait refroidi ou non entre-temps.

Ne touchez aucun élément métallique de l'appareil pendant le nettoyage par pyrolyse !

Il est possible que l'intérieur du four et les accessoires pyrolysables se décolorent légèrement et ternissent un peu durant le nettoyage.

AVANT DE RACCORDER LE FOUR



Lisez attentivement la présente notice d'utilisation avant de raccorder l'appareil.
Les réparations ou réclamations résultant d'une utilisation ou d'un raccordement non conforme ne sont pas couvertes par la garantie.

AVANT LA PREMIÈRE UTILISATION

Après réception de l'appareil, videz entièrement le four sans oublier les éléments utilisés pour le transport.

Nettoyez tous les accessoires à l'eau chaude additionnée d'un détergent usuel. N'employez pas de produits abrasifs.

Lorsque le four chauffe pour la première fois, il dégage l'odeur caractéristique d'un produit neuf. Aérez bien la pièce lors de la première utilisation.

QUEL FOUR.COM

LES ÉTAPES DE LA CUISSON (1 À 6)

ÉTAPE 1 : MISE EN MARCHÉ DE L'APPAREIL POUR LA PREMIÈRE FOIS

MISE À L'HEURE DE L'HORLOGE

Dès que le four est raccordé au réseau électrique, ou après une coupure de courant prolongée, 12:00 clignote sur l'écran. Mettez l'horloge à l'heure.

 VALIDEZ votre réglage en appuyant sur le BOUTON.

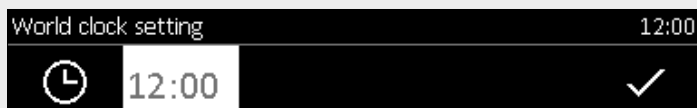

Tournez le BOUTON pour mettre l'horloge à l'heure.



Tournez le BOUTON et COCHEZ d'abord la case.

 Le four fonctionnera même si vous n'avez pas mis l'horloge à l'heure. Toutefois, les fonctions du programmeur ne seront pas disponibles (voir le chapitre RÉGLAGE DES FONCTIONS DU PROGRAMMEUR). Au bout de quelques minutes, le four passe en mode Veille.

MODIFICATION DU RÉGLAGE DE L'HORLOGE

Vous pouvez modifier le réglage de l'horloge si aucune fonction du programmeur n'est en cours (voir le chapitre SÉLECTION DES RÉGLAGES GÉNÉRAUX).

SÉLECTION DE LA LANGUE

Si la langue dans laquelle les messages sont affichés ne vous convient pas, vous pouvez en choisir une autre. L'anglais est la langue par défaut.

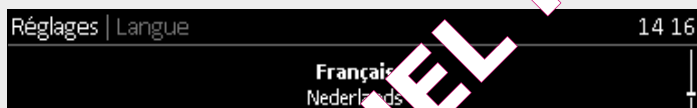

Tournez le BOUTON pour sélectionner votre langue à partir de la liste. VALIDEZ votre sélection. Le menu principal apparaît.

ÉTAPE 2 : SÉLECTION DES MENUS DE CUISSON ET DES RÉGLAGES

Vous avez le choix entre plusieurs méthodes pour cuire vos préparations au four :



Tournez le BOUTON pour sélectionner l'icône voulue. Lorsqu'une icône est sélectionnée, elle s'affiche en blanc. Le NOM du menu apparaît en haut à gauche de l'écran.

 VALIDEZ votre réglage en appuyant sur le BOUTON.



Méthode Automatique (menu Auto)

Dans ce menu, vous devrez d'abord sélectionner le type d'aliment à cuire. Suivent ensuite les réglages automatiques de la quantité, du degré de cuisson (saignant, bien cuit...) et de l'heure de fin de cuisson.



Quotidien

Cette méthode offre la possibilité de cuire facilement vos préparations avec des réglages automatiques : quantité, degré de cuisson (saignant, à point...) et heure de fin de cuisson. Ce programme comporte les neuf catégories de plats que l'on prépare le plus souvent.



Méthode Professionnelle (menu Pro)

Utilisez ce menu lorsque vous souhaitez préparer n'importe quel type de plat avec diverses quantités d'ingrédients. Vous devrez choisir vous-même tous les réglages.

QUEL FOUR.COM

A) CUISSON PAR SÉLECTION DU TYPE D'ALIMENT (menus Auto et Quotidien)

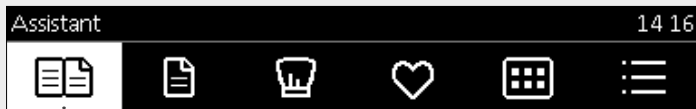

Tournez le BOUTON pour sélectionner le menu de cuisson voulu.



Sélectionnez le type d'aliment à cuire (seulement dans Quotidien), puis sa préparation.



Les valeurs pré-réglées s'affichent à l'écran. Si vous voulez les rectifier, tournez le BOUTON pour sélectionner un réglage et validez en appuyant sur le BOUTON.

- Quantité
- Degré de cuisson
- Départ différé
- Durée de cuisson

💡 Pour basculer dans le menu Pro lorsque vous êtes dans le menu Auto ou Quotidien, sélectionnez l'icône "Heure de fin de cuisson" ou l'icône "Mode de cuisson" (voir la section Cuisson par sélection manuelle des réglages).

PRÉCHAUFFAGE

Certaines préparations figurant dans le menu Auto comportent un préchauffage .

Lorsque vous sélectionnez l'aliment, le message suivant apparaît à l'écran : **"Le programme sélectionné comporte un préchauffage"**. Le préchauffage commence. Ne mettez pas votre plat au four maintenant. L'icône °C clignote à l'écran.

Lorsque le four a atteint la température réglée, le préchauffage s'arrête et un signal sonore retentit.

Le message suivant s'affiche à l'écran : **"Préchauffage terminé."** Enfourez votre plat. Ouvrez la porte ou validez en appuyant sur le BOUTON. Le programme se poursuit et la cuisson proprement dite commence selon les réglages sélectionnés.

💡 Après avoir réglé le préchauffage, vous ne pouvez plus utiliser la fonction Départ différé.

B) CUISSON PAR SÉLECTION MANUELLE DES RÉGLAGES (menu Pro)



Tournez le BOUTON pour sélectionner le menu Pro.



Choisissez vos propres réglages :

- **préchauffage**
- **mode de cuisson**
- **température du four**

Autres réglages possibles :

- **Durée de cuisson**
- **Départ différé**
- **Cuisson par étapes**

Effleurez la touche DÉPART.

Tous les réglages sélectionnés apparaissent à l'écran.

💡 L'icône °C clignote jusqu'à ce que le four ait atteint la température réglée. Pendant ce temps, vous ne pouvez pas choisir un autre mode de cuisson.

PRÉCHAUFFAGE

Utilisez cette fonction pour faire chauffer le four plus rapidement possible à la température désirée.

Quand vous sélectionnez cette icône , le préchauffage démarre et le message suivant s'affiche à l'écran : "Le préchauffage commence."











Ne mettez pas votre plat au four maintenant. L'icône °C clignote à l'écran.

Lorsque le four a atteint la température réglée, le préchauffage s'arrête et un signal sonore retentit.

Le message suivant s'affiche à l'écran : "Préchauffage terminé." Enfournez votre plat. Ouvrez la porte ou validez en appuyant sur le BOUTON. Le programme se poursuit et la cuisson proprement dite commence selon les réglages sélectionnés.

💡 Après avoir réglé le préchauffage, vous ne pouvez plus programmer le Départ différé.

MODES DE CUISSON** (sur certains modèles)

MODE	DESCRIPTION	TEMPÉRATURE PRÉCONISÉE (°C)
MODES DE CUISSON		
	CONVECTION NATURELLE Les résistances de voûte (en haut) et de sole (en bas) chauffent simultanément et la chaleur irradie à l'intérieur du four en se répartissant régulièrement. La cuisson des viandes ou des gâteaux n'est possible que sur un seul niveau.	200
	VOÛTE La chaleur provient uniquement de la résistance située en haut du four. Utilisez ce mode pour faire dorer vos préparations sur le dessus.	150
	SOLE La chaleur est produite uniquement par la résistance située dans le bas du four. Utilisez ce mode pour cuire vos préparations par le dessous.	160
	GRIL Seul le petit gril (qui est un élément du gril double) est en marche. Ce mode de cuisson sert à faire griller quelques toasts (garnis ou non) et les petites saucisses.	240
	GRIL DOUBLE La résistance de voûte et le gril sont en marche. La chaleur provient directement du gril installé en haut du four. Le fonctionnement simultané de la résistance de voûte permet d'augmenter l'effet de la chaleur. Ce mode de cuisson sert à faire griller des toasts (garnis ou non) et les saucisses en petites quantités.	240
	GRIL VENTILÉ Le gril et le ventilateur fonctionnent simultanément. Ce mode est surtout adapté à la cuisson des grosses pièces de viande et des volailles, sur un seul niveau. Il est aussi conseillé pour les gratins.	170
	CHALEUR TOURNANTE 2D - SOLE La résistance de voûte fonctionne en même temps que le ventilateur et la résistance circulaire. Ce mode convient bien aux pizzas, aux pâtisseries contenant beaucoup de liquide, aux gâteaux aux fruits, à la pâte confectinée avec de la levure boulangère et à la pâte brisée. La cuisson est possible sur plusieurs niveaux à la fois.	200
	CHALEUR TOURNANTE 3D La résistance circulaire et le ventilateur fonctionnent simultanément. Le ventilateur situé au fond du four fait circuler autour du rôti ou du gâteau la chaleur produite par la résistance circulaire. Ce mode convient à la cuisson des viandes ou des gâteaux sur plusieurs niveaux à la fois.	180
	CUISSON ECO ¹⁾ Ce mode optimise la consommation d'électricité pendant la cuisson. On l'utilise pour cuire la viande à rôtir et les pâtisseries.	180
	SOLE VENTILÉE La résistance de sole fonctionne en même temps que le ventilateur. Ce mode convient à la cuisson des gâteaux levés qui ne gonflent pas beaucoup et à la stérilisation des conserves de fruits et légumes.	180
	RÔTISSAGE AUTO - CUISSON AUTOMATIQUE DE LA VIANDE La résistance de voûte, le gril et la résistance circulaire fonctionnent simultanément. Ce mode convient à tout type de viande à rôtir.	180

¹⁾ Ce mode a servi à déterminer la classe d'efficacité énergétique de l'appareil conformément à la norme EN 60350-1.

FONCTIONS DU PROGRAMMATEUR – DURÉE DE CUISSON



Il est possible de sélectionner la durée de cuisson dans le menu Professionnel de base (Pro).



Durée de cuisson

Heure de fin de cuisson



Réglage de la durée de cuisson

Ce paramétrage permet de régler le temps pendant lequel le four doit chauffer (durée de cuisson). Réglez la durée de cuisson voulue et validez. L'heure de fin de cuisson est calculée en conséquence.

Effleurez la touche DÉPART pour lancer la cuisson. Tous les réglages sélectionnés s'affichent à l'écran.

Vous pouvez annuler tous les paramétrages du programmeur en réglant la durée à "0".



Réglage du départ différé

Ce paramétrage permet de régler le temps pendant lequel le four doit chauffer (durée de cuisson) et l'heure à laquelle votre préparation devra être cuite (heure de fin de cuisson). Vérifiez si l'horloge est à l'heure.

Exemple :

Heure du jour : midi

Durée de cuisson : 2 heures

Heure de fin de cuisson désirée : 18 heures.

Réglez d'abord la DURÉE DE CUISSON : 2 heures dans notre exemple. La somme de l'heure du jour et de la durée de cuisson s'affiche automatiquement (14 heures).

Réglez ensuite l'HEURE DE FIN DE CUISSON (18 heures). Appuyez sur DÉPART pour lancer l'opération.

Le programmeur attend l'heure convenable avant de faire partir la cuisson. Le message suivant apparaît à l'écran : "Le départ de la cuisson est différé. Elle démarrera à 16:00."



À l'expiration du temps réglé, le four s'arrête automatiquement (fin de cuisson) et un signal sonore retentit ; vous pouvez l'interrompre en effleurant une touche quelconque, sinon il s'arrêtera tout seul au bout d'une minute.

Au bout de quelques minutes, l'appareil passe en mode veille et l'horloge affiche l'heure du jour.

CUISSON PAR ÉTAPES

Cette fonction vous permet de combiner plusieurs réglages en trois étapes successives qui constituent un seul programme de cuisson.

Pour cuire vos préparations, sélectionnez le mode de cuisson, la température du four et la durée / l'heure de fin de cuisson.



Il est possible de sélectionner la fonction Cuisson par étapes à partir du menu Professionnel (Pro) de base.



Sélectionnez :
Étape 2
Étape 3

💡 La première étape est déjà sélectionnée puisque vous avez réglé auparavant les fonctions du programmeur.

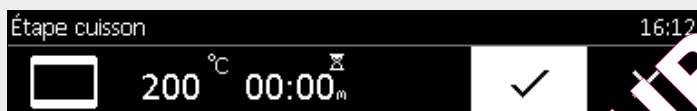

Validez votre choix avec la COCHE.

Effleurez la touche DÉPART pour lancer la cuisson. Le four démarre immédiatement avec les réglages de l'étape 1 (une barre en bas de l'écran indique l'étape en cours). Lorsque le temps de cuisson défini pour l'étape 1 s'est écoulé, les réglages de l'étape 2 sont activés, puis ceux de l'étape 3 si vous les avez spécifiés.

💡 Si vous voulez annuler une étape en cours, avoir lancé la cuisson, tournez le BOUTON, sélectionnez l'étape à supprimer et validez votre choix avec la croix (X). Cela est possible seulement pour les étapes qui sont encore en attente.

ÉTAPE 3 : DÉMARRAGE DE LA CUISSON

La touche DÉPART/STOP clignote avant le démarrage de la cuisson. Pour lancer l'opération, effleurez la touche DÉPART.

Si vous voulez rectifier les réglages pendant la cuisson, tournez le BOUTON.



ÉTAPE 4 : FIN DE LA CUISSON ET ARRÊT DU FOUR

Pour redémarrer, effleurez la touche DÉPART/STOP et laissez votre doigt dessus quelques instants.

Lorsque la cuisson est terminée, le message suivant apparaît : "Programme terminé. Bon appétit!"

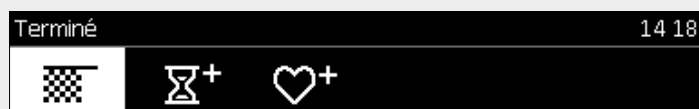

Tournez le BOUTON pour afficher le menu Fin qui comporte plusieurs icônes.



Fin

Sélectionnez cette icône si vous considérez que votre préparation est assez cuite. Le menu principal apparaît alors à l'écran.



Prolonger la cuisson

Vous pouvez prolonger la cuisson en sélectionnant cette icône. Il est également possible de sélectionner une nouvelle heure de fin de cuisson (voir le chapitre FONCTIONS DU PROGRAMMATEUR).





Ajouter à Mes favoris

Cette fonction vous permet de sauvegarder dans la mémoire du four la combinaison des réglages sélectionnés et de la réutiliser la prochaine fois.

 Lorsque la cuisson est terminée, le ventilateur de refroidissement cesse de fonctionner. Si vous laissez vos préparations au four, elles risquent de dégager de l'humidité qui va se déposer sous forme de buée sur le bandeau de commande et sur la porte du four. Pour éviter la condensation, allumez l'éclairage intérieur. De cette façon, le ventilateur de refroidissement va continuer à fonctionner et pourra rafraîchir le four, ce qui évitera la condensation.

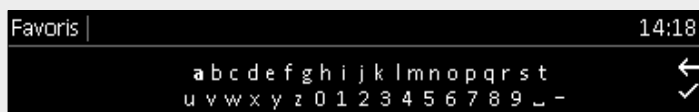

SAUVEGARDE DES PROGRAMMES DÉFINIS PAR L'UTILISATEUR (MES FAVORIS)



Sélectionnez l'icône  et entrez le nom de votre programme. Pour ce faire, tournez le BOUTON et validez chaque lettre ; vous pouvez effacer un caractère avec la FLÈCHE. Validez le nom avec la COCHE. Sélectionnez le type d'aliment.



Sélection du type d'aliment.
Appuyez sur le BOUTON pour sauvegarder vos réglages.

 Vous pouvez retrouver et réutiliser à tout moment les combinaisons de réglages favorites que vous avez enregistrées. Pour y accéder, sélectionnez l'icône  dans le menu principal.



Les valeurs pré-sélectionnées s'affichent à l'écran et vous pouvez encore les rectifier.

Validez et effleurez la touche DÉPART pour lancer l'opération.

ÉTAPE 5 : SÉLECTION DES FONCTIONS COMPLÉMENTAIRES



Pour afficher le menu des fonctions complémentaires, sélectionnez **Extras** dans le menu principal.



Quelques fonctions ne sont pas disponibles avec certains programmes ; dans ce cas, un signal sonore vous prévient.

P

Pyrolyse

Cette fonction permet de nettoyer automatiquement l'intérieur du four en le portant à très haute température (460°C environ) ; les éclaboussures de graisse et autres salissures sont ainsi carbonisées et réduites en cendres. Lorsque le programme est terminé, il ne vous reste plus qu'à essuyer la cavité avec une éponge humide (voir le chapitre Nettoyage et entretien).

***D**

Décongélation

L'air circule dans le four sans que les résistances fonctionnent. Seul le ventilateur est actif. Cette fonction sert à la décongélation lente des surgelés (gâteaux et viennoiseries, pain, fruits).

En sélectionnant les icônes correspondantes, vous pouvez spécifier le type d'aliment et son poids, ou l'heure de début et de fin de la décongélation.

Lorsque la moitié du temps de décongélation s'est écoulée, retournez les morceaux, remuez-les et séparez-les s'ils adhèrent entre eux.

>>>>

Préchauffage rapide

Utilisez cette fonction pour faire chauffer le four le plus rapidement possible à la température désirée. Cette fonction ne convient pas à la cuisson. Lorsque l'appareil a atteint la température réglée, le préchauffage est terminé et le four est prêt à commencer la cuisson selon les paramètres sélectionnés.



Maintien au chaud

Cette fonction sert à garder au chaud les préparations qui viennent de cuire. Sélectionnez l'icône pour régler la température ainsi que l'heure du début et de fin de l'opération.



Chauffe-plats

Utilisez cette fonction pour chauffer les plats et les assiettes (ou les tasses) avant de servir vos convives. Les aliments resteront chauds plus longtemps dans les assiettes. Sélectionnez l'icône pour régler la température ainsi que l'heure du début et de fin de l'opération.

Lorsque l'opération est terminée, le message suivant apparaît à l'écran : **"Programme terminé. Bon appétit !"**

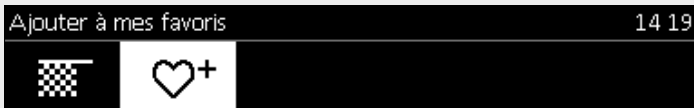

Tournez le BOUTON pour afficher le menu Fin qui comporte plusieurs icônes.



SÉCURITÉ ENFANTS

Pour activer cette fonction, effleurez la touche SÉCURITÉ ENFANTS sur le bandeau de commandes (icône "clé"). Le message suivant s'affiche à l'écran : **"Sécurité enfants activée"**. Pour désactiver la sécurité enfants, effleurez à nouveau cette touche.



Si vous activez la sécurité enfant quand aucune fonction du programmeur n'est en cours (seule l'horloge est affichée), le four ne fonctionnera pas. Si vous activez la sécurité enfants après avoir réglé une fonction du programmeur, le four fonctionnera normalement, mais il ne sera pas possible de modifier ses réglages. Quand la sécurité enfants est activée, vous ne pouvez pas choisir un autre mode de cuisson ni une autre fonction complémentaire. Vous pouvez uniquement mettre la cuisson en pause ou l'arrêter définitivement. La sécurité enfants reste active après l'arrêt du four. Vous devez la désactiver avant de vous servir à nouveau de l'appareil.



ÉCLAIRAGE DU FOUR

L'éclairage intérieur s'allume automatiquement lorsque vous ouvrez la porte ou que vous mettez le four en marche.

Lorsque la cuisson est terminée, l'éclairage reste allumé une minute de plus.

Vous pouvez allumer ou éteindre l'éclairage intérieur en effleurant la touche ÉCLAIRAGE sur le bandeau de commandes.



RÉGLAGE DU COMPTE-MINUTES

Vous pouvez utiliser le compte-minutes indépendamment de la cuisson au four. Pour l'activer, effleurez la touche COMPTE-MINUTES sur le bandeau de commandes. Le réglage maximum est de 10 heures. À l'expiration du temps réglé, un signal sonore retentit ; vous pouvez l'interrompre en effleurant une touche quelconque, sinon il s'arrêtera automatiquement au bout d'une minute.

ÉTAPE 6 : SÉLECTION DES RÉGLAGES GÉNÉRAUX



Pour accéder aux réglages généraux, sélectionnez **Réglages** dans le menu principal.



Pour naviguer dans le menu, tournez le BOUTON.
Pour valider chaque réglage, appuyez sur le BOUTON.

Langue

Sélectionnez la langue dans laquelle vous désirez lire les textes qui s'affichent à l'écran.

Heure

Après avoir raccordé l'appareil au réseau électrique pour la première fois, ou après une longue période de déconnexion (plus d'une semaine) il faut mettre l'horloge à l'heure. Vous pouvez ensuite choisir le format d'affichage "**Numérique**" ou "**Analogique**" dans le champ "**Format d'affichage de l'heure**".

Son

Il est possible de régler le volume du signal sonore lorsqu'aucune fonction du programmateur n'est en cours (seule l'heure du jour est affichée).

Dans ce menu, vous pouvez régler les paramètres suivants :

volume du bip de touche et type du bip de touche.

Affichage

Dans ce menu, vous accédez aux réglages suivants :

Luminosité

Mode Nuit - indiquez la plage horaire pendant laquelle l'écran doit rester éteint.

Réglage cuisson

Dans ce menu, vous accédez au réglage suivant :

Éclairage du four pendant l'utilisation - l'éclairage intérieur reste éteint lorsqu'on ouvre la porte du four durant son utilisation.

Autres réglages

Réglages usine (réglages par défaut).



Après une coupure de courant ou l'arrêt de l'appareil, les réglages des fonctions complémentaires effectués par l'utilisateur sont intégralement restaurés.

DESCRIPTION DES MODES DE CUISSON & TABLEAUX DE CUISSON

Si la préparation que vous désirez cuire ne figure pas dans les tableaux de cuisson, reportez-vous à un plat similaire. Dans ces tableaux, les informations sont données pour la cuisson sur un seul niveau.

Nous vous indiquons une plage de températures préconisées. Choisissez d'abord le réglage le plus bas et augmentez-le plus tard si vous trouvez que votre préparation n'est pas assez dorée.

Les durées de cuisson indiquées sont des estimations et peuvent varier en fonction de certaines conditions.

L'astérisque (*) signifie qu'il faut préchauffer le four en sélectionnant le programme adéquat.

Préchauffez seulement le four si votre recette le précise. Le préchauffage d'un four vide consomme énormément d'énergie. Vous pouvez en économiser en faisant cuire plusieurs pizzas ou divers gâteaux l'un après l'autre, car le four sera déjà chaud.

Choisissez de préférence des plats et moules de couleur sombre, émaillés ou à revêtement de silicone, car ce sont d'excellents conducteurs de la chaleur.

Si vous utilisez du papier sulfurisé, assurez-vous qu'il résiste aux températures élevées.

La cuisson des grosses pièces de viande ou des gâteaux génère souvent de la condensation, et la porte du four peut se recouvrir de buée. C'est un phénomène normal sans influence sur le fonctionnement de l'appareil. Une fois la cuisson terminée, il faudra toutefois bien essuyer la porte et l'intérieur du four.

Éteignez le four 10 minutes avant la fin de la cuisson pour utiliser la chaleur résiduelle et économiser ainsi de l'électricité (ce conseil ne s'applique pas à la cuisson combinée ou aux micro-ondes).

Ne laissez pas refroidir les aliments dans le four fermé afin d'éviter la formation de buée.

CONVECTION NATURELLE



La chaleur des résistances de sole et de voûte irradie à l'intérieur de l'enceinte en se répartissant uniformément.

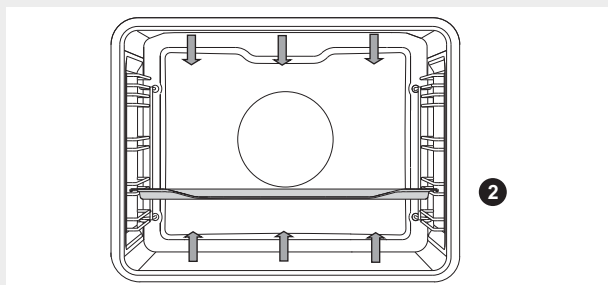

Cuisson de la viande

Utilisez des plats émaillés, en pyrex, en terre cuite ou en fonte. Les plats en acier inoxydable ne sont pas recommandés car ils réfléchissent trop la chaleur.

Ajoutez autant de liquide que nécessaire en cours de cuisson pour que la viande ne brûle pas. Retournez le rôti durant la cuisson. Il gardera son jus si vous le couvrez.

Type d'aliment	Poids (g)	Gratin (à partir du bas)	Température (°C)	Durée de cuisson (min.)
VIANDE				
Rôti de porc	1500	2	190-200	120-130
Épaule de porc	1500	2	190-200	120-140
Roulade de porc	1500	2	190-200	120-140
Rôti de viande hachée	1500	2	200-210	60-70
Rôti de bœuf	1500	2	190-210	120-140
Rosbif, bien cuit	1000	2	200-210	40-60
Roulade de veau	1500	2	180-200	90-120
Gigot d'agneau	1500	2	190-200	100-120
Cuisses de lapin	1500	2	190-200	100-120
Cuisseau de chevreuil	1500	2	190-200	100-120
POISSON				
Poisson à l'étouffé	1000	2	210	50-60

Cuisson des pâtisseries

Ne cuisez les gâteaux que sur un seul niveau et utilisez des moules de couleurs sombres. Les moules clairs réfléchissent la chaleur et les gâteaux ne dorent pas. Posez toujours les moules sur la grille. Ôtez-la si vous utilisez la plaque à pâtisserie livrée avec l'appareil. Le préchauffage diminue le temps de cuisson.

Aliment	Gratin (à partir du bas)	Température (°C)	Durée de cuisson (min.)
PÂTISSERIES			
Soufflé aux légumes	2	190-200	30-35
Soufflé sucré	2	190-200	30-35
Petits pains*	2	200-220	30-40
Pain*	2	180-190	50-60
Pain blanc*	3	180-190	45-55
Pain au sarrasin*	3	180-190	45-55
Pain complet*	3	180-190	45-55
Pain de seigle*	3	180-190	45-55
Pain à l'épeautre*	3	180-190	45-55
Gâteau aux noix	2	180	55-55
Génoise*	3	160-170	25-30
Gâteau au fromage blanc	3	170-180	65-75
Petits fours / Cupcakes	3	170-180	25-30
Petits gâteaux à la levure boulangère	3	200-210	25-30
Chaussons au chou (Pirojki)*	3	200-210	25-30
Tarte aux fruits	3	140-190	90
Meringues	3	120	90

Problème	Solution
Le gâteau est-il cuit ?	<ul style="list-style-type: none">• Enfoncez une brochette en bois dans sa partie la plus épaisse. Si la pâte n'attache pas à la brochette, le gâteau est cuit.
Le gâteau s'est affaissé	<ul style="list-style-type: none">• Vérifiez la recette.• Mettez moins de liquide la prochaine fois.• Notez la durée de pétrissage si vous utilisez un mixer ou un blender.
Le fond du gâteau n'est pas assez cuit	<ul style="list-style-type: none">• Choisissez un moule ou une plaque à pâtisserie de couleur sombre.• Placez le moule ou la plaque au niveau inférieur et utilisez la sole en fin de cuisson.
Les gâteaux mous ne sont pas assez cuits	<ul style="list-style-type: none">• Réduisez la température et augmentez la durée de cuisson.



N'insérez pas la lèchefrite profonde sur le premier gratin.

GRIL DOUBLE, GRIL



Lorsque vous préparez des grillades avec le gril double, la résistance de voûte et le gril installé en haut du four sont en marche.

En mode Gril normal, seul le petit gril (qui est un élément du gril double) est en marche.

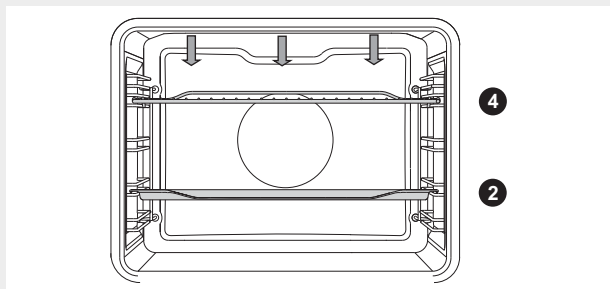

Préchauffez le gril infrarouge pendant 5 minutes.

Surveillez la cuisson en permanence, la viande peut brûler en raison de la haute température.

En éliminant la graisse contenue dans les aliments, le gril est un mode de cuisson diététique particulièrement bien adapté aux saucisses, tranches de viande et poisson (steaks, côtelettes, escalopes, filets et darnes de saumon) ; il permet aussi de préparer des toasts

Si vos grillades cuisent directement sur la grille, placez-la pour que les aliments n'y attachent pas et insérez-la sur le 4ème gradin. Placez la lèchefrite au-dessus du 2ème niveau. Lorsque vous cuisez de la viande dans un plat, veillez à ce qu'il y ait toujours assez de liquide dans le fond pour qu'elle ne brûle pas. Retournez-la durant la cuisson.

Après chaque utilisation du gril, nettoyez le four, les accessoires et ustensiles.

Tableau de cuisson au gril – petit gril

Type d'aliment	Poids (g)	Gradin (à partir du bas)	Température (°C)	Durée de cuisson (min.)
VIANDE				
Bifteck, saignant	180 g / pièce	4	240	18-21
Échine de porc	180 g / pièce	4	240	18-22
Côtelette/escalope	180 g / pièce	4	240	20-22
Saucisses	100 g / pièce	4	240	11-14
PAIN GRILLÉ				
Toasts	/	4	240	3-4
Toasts garnis	/	4	240	5-7

Tableau de cuisson au grill – grill double

Type d'aliment	Poids (g)	Gratin (à partir du bas)	Température (°C)	Durée de cuisson (min.)
VIANDE				
Bifteck, saignant	180 g / pièce	4	240	14-16
Bifteck, bien cuit	180 g / pièce	4	240	18-21
Échine de porc	180 g / pièce	4	240	19-23
Côtelette/escalope	180 g / pièce	4	240	20-24
Escalope de veau	180 g / pièce	4	240	19-22
Saucisses	100 g / pièce	4	240	11-14
Rôti de viande hachée (Leberkase)	200 g / pièce	4	240	9-15
POISSON				
Darnes/filets de saumon	600	3	240	19-22
PAIN GRILLÉ				
6 tranches de pain blanc*	/	4	240	1.5-3
4 tranches de pain multicéréale*	/	4	240	2-3
Toasts garnis*	/	4	240	3.5-7

Lorsque vous cuisez de la viande dans un plat, veillez à ce qu'il y ait toujours assez de liquide dans le fond pour qu'elle ne brûle pas. Retournez-la durant la cuisson.

Quand vous préparez une truite, essuyez-la avec un papier absorbant. Assaisonnez le poisson à l'intérieur, huilez l'extérieur et placez-le sur la grille. Ne le retournez pas durant la cuisson.



Lors de la cuisson au grill infrarouge, la porte du four doit toujours être fermée.
Le grill, la grille et les autres accessoires sont brûlants pendant la cuisson au grill. Par conséquent, mettez des gants de cuisine et utilisez une pince à barbecue.

GRIL VENTILÉ



Le gril infrarouge et le ventilateur fonctionnent simultanément. Ce mode convient à la cuisson de la viande, du poisson et des légumes.

(Voir la description et les conseils pour la cuisson au gril)

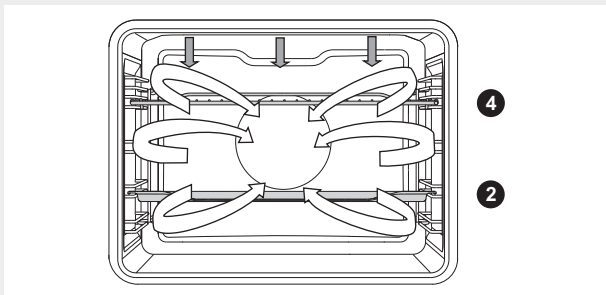

Aliment	Poids (g)	Gratin (à partir du bas)	Température (°C)	Durée de cuisson (min.)
VIANDE				
Canard*	2000	2	150-170	80-100
Rôti de porc	1500	2	160-170	60-85
Épaule de porc	1500	2	150-160	120-160
Jambonneau	1000	2	150-160	120-140
Moitié de poulet	600	2	180-190	25 (1ère face) 20 (2ème face)
Poulet*	1500	2	210	60-65
POISSON				
Truite	200 g/piece	2	170-180	45-50

QUEL FOUR.COM

CHALEUR TOURNANTE ET SOLE

La résistance de sole, la résistance circulaire et le ventilateur fonctionnent en même temps. Ce mode convient aux pizzas et tartes aux fruits.

(Voir la description et les conseils pour la cuisson en convection naturelle)

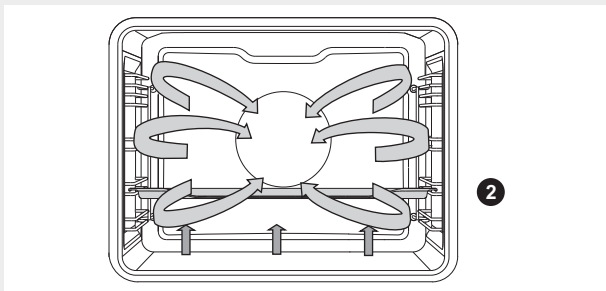

Aliment	Gratin (à partir du bas)	Température (°C)	Durée de cuisson (min.)
Gâteau au fromage blanc, pâte brisée	2	170-160	65-80
Pizza*	2	200-210	15-20
Quiche lorraine, pâte brisée	2	180-200	35-40
Tarte aux pommes, pâte à la levure boulangère	2	150-160	35-40
Strudel aux pommes, pâte filo		170-180	45-65

QUEL FOUR.COM

Cuisson avec la sonde thermométrique

Ce mode de cuisson permet de régler la température souhaitée au cœur de la viande. Le four reste actif jusqu'à ce que la température à cœur soit atteinte. Cette dernière est mesurée par la sonde.

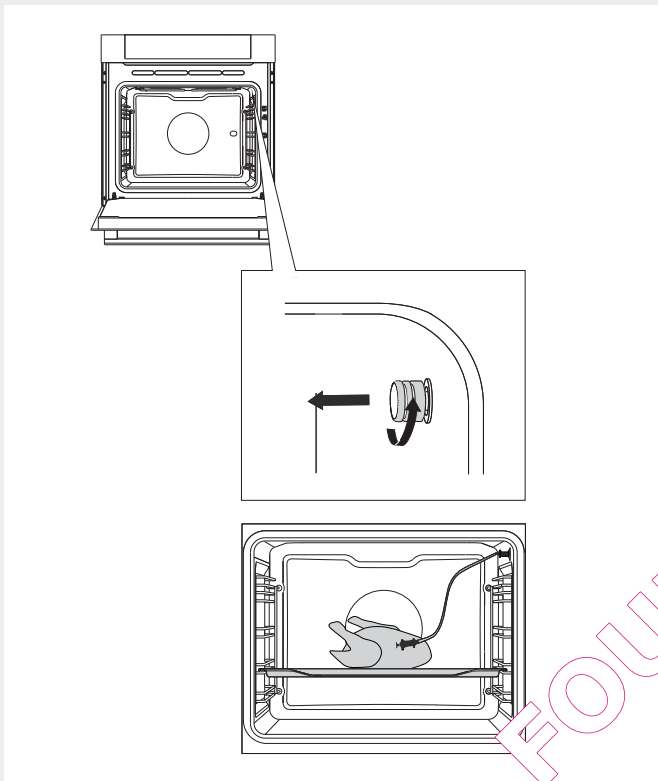

1 Retirez l'obturateur métallique qui protège la prise (elle se trouve à l'entrée du four, dans le coin en haut à droite, sur le panneau latéral).

2 Branchez la fiche de la sonde dans la prise, puis insérez la sonde dans la viande (si une fonction du programmeur est en cours, elle sera annulée).

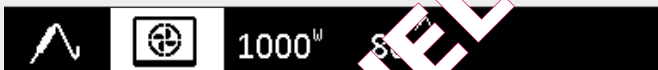

3 Choisissez le mode de cuisson (chaleur tournante et sole).

L'écran affiche la température réglée pour le four et la température de la sonde. Effleurez la touche DÉPART.

☛ Durant la cuisson, l'écran affiche la montée en température au cœur de la viande ; pendant ce temps, vous pouvez rectifier la valeur cible de la température à cœur.

Quand la valeur cible de la température à cœur est atteinte, la cuisson s'arrête.

Un signal sonore retentit ; vous pouvez l'interrompre en effleurant une touche quelconque, sinon il s'arrêtera automatiquement au bout d'une minute. L'horloge apparaît de nouveau à l'écran.

Lorsque la cuisson est terminée, remettez le capuchon métallique sur la prise de la thermosonde.



Utilisez uniquement la sonde thermométrique prévue pour votre four. Veillez à ce qu'elle ne touche pas la résistance durant la cuisson. Lorsque la cuisson est terminée, la sonde est extrêmement chaude. Faites attention à ne pas vous brûler.

CHALEUR TOURNANTE 3D



La résistance circulaire et le ventilateur fonctionnent simultanément. Le ventilateur situé au fond du four fait circuler autour du rôti ou du gâteau la chaleur produite par la résistance circulaire.

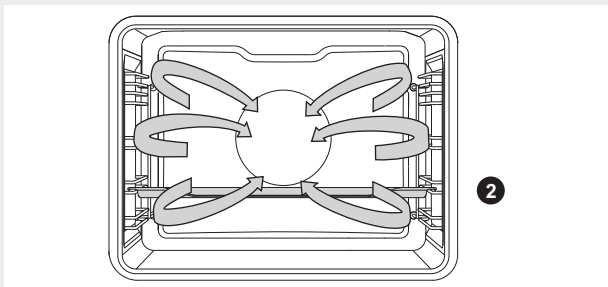

Cuisson de la viande

Utilisez des plats émaillés, en pyrex, en terre cuite ou en fonte. Les plats en acier inoxydable ne sont pas recommandés car ils réfléchissent trop la chaleur.

Ajoutez autant de liquide que nécessaire en cours de cuisson pour que la viande ne brûle pas. Retournez le rôti durant la cuisson. Il gardera son jus si vous le couvrez.

Aliment	Poids (g)	Gratin (à partir du bas)	Température (°C)	Durée de cuisson (min.)
VIANDE				
Rôti de porc, avec couenne	1500	2	170-180	140-160
Poitrine de porc	1500	2	170-180	120-150
Poulet entier	1200	2	180-190	60-80
Canard	1700	2	160-170	120-150
Oie	4000	2	150-160	180-200
Dinde	5000	2	150-170	180-220
Blancs de poulet	1000	2	180-190	70-85
Poulet farci	1500	2	170-180	100-120

QUELFOUR.COM

Cuisson des pâtisseries

Le préchauffage est recommandé.

Vous pouvez cuire les biscuits et gâteaux individuels sur plusieurs plaques à pâtisserie à la fois, positionnées à différents niveaux (2ème et 3ème).

Le temps de cuisson diffère souvent d'un niveau à l'autre, même si les plaques à pâtisserie utilisées sont identiques. Les biscuits se trouvant sur la plaque du haut peuvent être cuits avant ceux qui sont positionnés plus bas.

Placez toujours les moules sur la grille. Si vous utilisez la plaque à pâtisserie fournie, enlevez la grille.

Pour que les gâteaux individuels cuisent de la même façon, veillez à leur donner la même taille.

Aliment	Gratin (à partir du bas)	Température (°C)	Durée de cuisson (min.)
PÂTISSERIES			
Gâteau	2	150-160	45-60
Génoise	2	150-160	25-35
Crumble	2	160-170	25-35
Gâteau aux fruits, pâte à génoise	2	150-160	45-65
Gâteau aux prunes	2	150-160	35-60
Biscuit roulé, pâte à génoise *	2	160-170	15-25
Tarte aux fruits, pâte brisée	2	160-170	50-70
Challah (pain brioché tressé)	2	160-170	35-50
Strudel aux pommes	2	170-180	40-60
Brioche fourrée à la confiture	2	170-180	30-35
Pizza *	2	190-210	25-45
Biscuits, pâte brisée	3	150-160	15-25
Biscuits, faits avec une poche à douille		150-160	15-28
Petits gâteaux, à la levure boulangère	3	170-180	20-35
Petits gâteaux, pâte filo	3	170-180	20-30
Gâteau à la crème	3	180-190	25-45
PRODUITS SURGELÉS			
Strudel aux pommes et au fromage frais	3	170-180	50-70
Gâteau au fromage blanc	3	160-170	65-85
Pizza	3	170-180	20-30
Frites à cuire au four	3	170-180	20-35
Croquettes à cuire au four	3	170-180	20-35
Yaourts	3	40	240



N'insérez pas la lèchefrite profonde sur le gratin n° 1.

CUISSON ECO



La résistance circulaire et le ventilateur fonctionnent simultanément. Le ventilateur situé au fond du four fait circuler autour du rôti ou du gâteau la chaleur produite par la résistance circulaire.

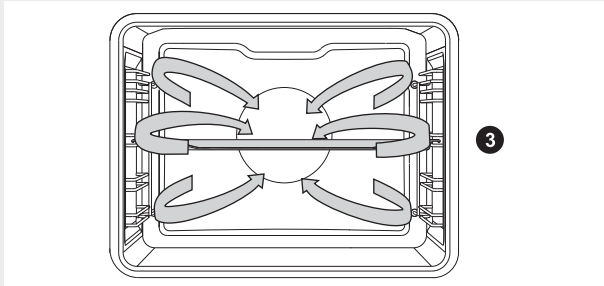

Préparation	Gratin (à partir du bas)	Température (°C)	Durée de cuisson (min.)
VIANDE			
Rôti de porc, 1 kg	3	190	140-160
Rôti de porc, 2 kg	3	190	150-180
Rôti de bœuf, 1,5 kg	3	200	120-140
POISSON			
Poisson entier, 200 g/pièce	3	190	40-50
Filet de poisson, 100 g/pièce	3	200	25-35
PÂTISSERIES			
Gâteaux individuels faits avec une poche à douille *	3	170	20-25
Petits fours / cupcakes	3	180	25-30
Biscuit roulé, pâte à génoise	3	180	15-25
Tarte aux fruits, pâte brisée	3	180	55-65
LÉGUMES			
Pommes de terre au gratin	3	180	40-50
Lasagnes	3	190	40-50
SURGELÉS			
Frites, 1 kg	3	210	25-40
Médallions de poulet, 0,7 kg	3	210	25-35
Bâtonnets de poisson, 0,6 kg	3	210	20-30



N'insérez pas la lèchefrite profonde sur le gratin n° 1.

SOLE VENTILÉE



Ce mode convient à la cuisson des gâteaux à la levure boulangère qui ne gonflent pas beaucoup et à la stérilisation des conserves de fruits et légumes. Choisissez le second gradin à partir du bas et une plaque à pâtisserie peu profonde pour que l'air chaud puisse circuler au-dessus de la préparation.

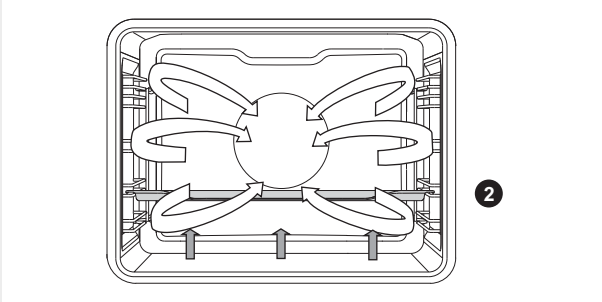

Aliments à stériliser	Gratin (à partir du bas)	Température (°C)	Durée de cuisson (min.)
FRUITS			
Fraises	2	180	20-30
Fruits à noyau	2	180	25-40
Compote	2	180	25-40
LÉGUMES			
Cornichons au vinaigre	2	180	25-40
Haricots verts/carottes	2	180	25-40

CONSERVES

Préparez les aliments et les bocaux comme à votre habitude. Prenez des bocaux avec couvercle en verre et joint en caoutchouc. N'utilisez pas de bocaux à vis avec couvercle en métal. Les bocaux doivent être de la même taille, remplis des mêmes ingrédients que vous conservez bien, et fermés hermétiquement.

Versez environ un litre d'eau chaude (autour de 70°C) dans la lèchefrite et placez-y 6 bocaux de 1 litre. Insérez la lèchefrite sur le second gradin.

Surveillez la stérilisation. Quand le jus à l'intérieur des bocaux commence à frémir, suivez les instructions figurant dans le tableau ci-dessous.

Aliments à stériliser	Quantité (litre)	T = 170 - 180 °C jusqu'au début de l'ébullition (min.)	Début de l'ébullition	Temps de repos au four (min.)
FRUITS				
Fraises	6 x 1 litre	40-55	Arrêter le four	25
Fruits à noyau	6 x 1 litre	40-55	Arrêter le four	30
Compote	6 x 1 litre	40-55	Arrêter le four	35
LÉGUMES				
Cornichons au vinaigre	6 x 1 litre	40-55	Continuer 60 min. à 120°C	30
Haricots verts/carottes	6 x 1 litre	40-55		30

CUISSON AUTOMATIQUE DE LA VIANDE – MODE RÔTISSAGE AUTO



La résistance de voûte, le gril et la résistance circulaire fonctionnent simultanément. Ce mode de cuisson convient à tout type de viande à rôtir.

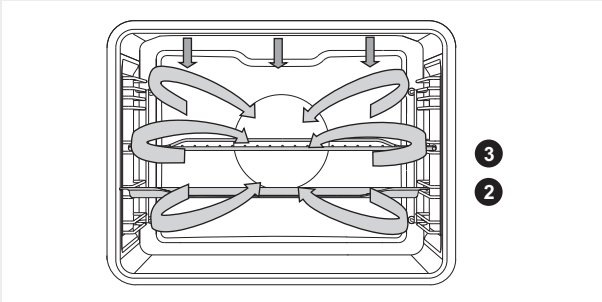

Si vos grillades cuisent directement sur la grille, huilez-la pour que les aliments ne tachent pas et insérez-la sur le 3ème gradin. Placez la lèchefrite au 2ème niveau. Lorsque vous cuisez de la viande dans la lèchefrite, insérez cette dernière sur le 2ème gradin.

Type d'aliment	Poids (g)	Gradin (à partir du bas)	Température (°C)	Durée de cuisson (min.)	Température à cœur (°C)
VIANDE					
Filet de bœuf	1000	3	190-210	45-55	55-75*
Poulet - entier	1500	3	170-190	60-70	85-90
Poulet - entier	2000	3	170-190	90-110	85-90
Dinde	4000	3	160-180	150-180	85-90
Rôti de porc	1700	3	150-170	100-120	70-85
Rôti de viande hachée	1000	3	160-180	70-80	75-80
Veau	1000	3	170-190	100-120	55-75
Agneau	1000	3	170-190	50-60	70-80
Gibier	1000	3	170-190	55-65	70-80
Poisson	1000	3	160-180	35-55	75-85

* Saignant = 55–60 °C ; medium = 65–70 °C ; bien cuit = 70–75 °C

NETTOYAGE ET ENTRETIEN



Avant de procéder au nettoyage, mettez le four hors tension et laissez-le complètement refroidir.

Les enfants ne doivent pas nettoyer l'appareil ou effectuer des tâches d'entretien sans surveillance.

Surfaces en aluminium

Nettoyez ces surfaces avec un détergent liquide non abrasif destiné à l'aluminium. Versez un peu de produit sur une éponge humide, enlevez les souillures, puis rincez à l'eau. N'appliquez pas le produit directement sur l'aluminium.

N'utilisez jamais de nettoyeurs agressifs ou d'éponges grattantes.

Les surfaces en aluminium ne doivent jamais entrer en contact avec les produits en aérosol destinés au nettoyage des fours.

Éléments de façade en inox

(Sur certains modèles)

Nettoyez les surfaces avec un détergent léger et une éponge douce qui ne raye pas. N'utilisez pas de nettoyeurs agressifs ni de produits solvants, sinon vous pourriez endommager l'inox.

Surfaces laquées et pièces en plastique

(Sur certains modèles)

Ne nettoyez pas les touches, les boutons, la poignée du four, les étiquettes et la plaque signalétique avec des détergents abrasifs, des éponges grattantes, de l'alcool ou des nettoyeurs à base d'alcool.

Enlevez immédiatement les taches avec un chiffon doux humidifié à l'eau afin de ne pas endommager la surface.

Vous pouvez aussi utiliser des accessoires et produits de nettoyage spécialement destinés à ce type de surface ; dans ce cas, suivez les instructions de leurs fabricants respectifs.



Les surfaces en aluminium ne doivent jamais entrer en contact avec les produits en aérosol destinés au nettoyage des fours, car elles seraient irrémédiablement endommagées de façon très visible.

Porte du four

La porte est fixée au four et n'est pas amovible. Il ne faut donc pas essayer de la démonter.

NETTOYAGE CONVENTIONNEL DU FOUR

Vous pouvez nettoyer les taches résistantes en suivant la méthode standard (avec des détergents et aérosols pour fours). Enlevez soigneusement tout résidu du produit lors du rinçage.

Nettoyez le four et ses accessoires après chaque utilisation pour que les salissures ne s'incrustent pas. Les éclaboussures de graisse s'éliminent très bien avec de l'eau chaude et du détergent quand le four est encore tiède.

Pour enlever les taches récalcitrantes, utilisez les détergers ordinaires destinés aux fours. Rincez ensuite à l'eau claire afin d'enlever toute trace de nettoyant. N'utilisez jamais de détergents agressifs, abrasifs, de détachants ou de produits antirouille, ni d'éponges grattantes.

Nettoyez les accessoires (grille, plaque à pâtisserie, lèchefrite, etc.) avec de l'eau chaude additionnée de détergent.

Le four, les parois du moufle, la plaque à pâtisserie et la lèchefrite comportent un revêtement en émail qui rend les surfaces lisses et résistantes. Ce revêtement spécial facilite le nettoyage à température ambiante.

NETTOYAGE AUTOMATIQUE DU FOUR – PYROLYSE

Dans des conditions d'utilisation moyenne du four, il est conseillé de procéder au nettoyage par pyrolyse une fois par mois. Avant de lancer la Pyrolyse, passez un chiffon humide sur les parois du four ainsi que sur les accessoires qui vont être nettoyés. Les débris d'aliments et les taches de graisse peuvent s'enflammer pendant le processus. Risque d'incendie !

Avant de lancer le nettoyage par pyrolyse, enlevez du four tous les accessoires non pyrolysables.

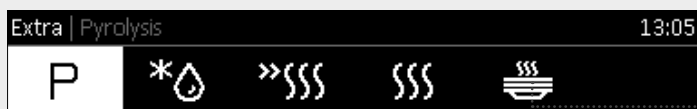

Dans le menu principal, sélectionnez EXTRAS, puis l'icône P – pyrolyse.

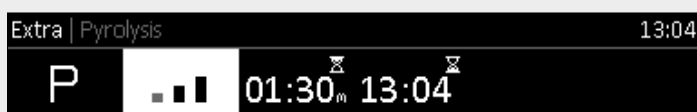

Sélectionnez l'intensité de nettoyage voulue.

Basique : 90 min. environ
Moyenne : 120 min. environ
Élevée : 150 min. environ

Vous pouvez sélectionner uniquement l'intensité du nettoyage. La durée de la pyrolyse est définie en fonction de l'intensité choisie.

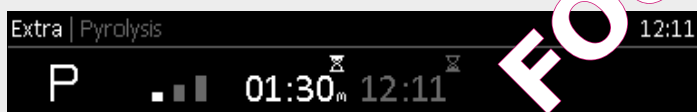

Pour votre sécurité, la porte du four se verrouille automatiquement au bout d'un certain temps (lorsque la température atteint 250°C). L'icône "clé" apparaît à l'écran. Il est possible qu'une odeur désagréable se dégage pendant la pyrolyse.

Lorsque le nettoyage est terminé, le message suivant apparaît à l'écran : PYROLYSE TERMINÉE. Lorsque le four a refroidi, essuyez l'intérieur avec un chiffon humide. Nettoyez la porte et les surfaces autour du joint, mais ne frottez pas le joint.

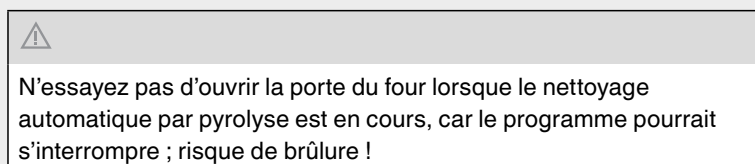

Nettoyage des accessoires du four

De temps en temps, vous pouvez utiliser le programme Pyrolyse pour nettoyer dans le four la plaque à pâtisserie et la lèchefrite fournies (voir le chapitre Équipements et accessoires du four). Ceci fait, lavez-les à l'eau chaude avec du détergent, essuyez-les avec un torchon et insérez-les sur les 2ème et 3ème gradins. Ne placez pas la plaque à pâtisserie ou la lèchefrite sur le 1er gradin, en bas.

Il est possible que l'intérieur du four, la plaque à pâtisserie et la lèchefrite se décolorent légèrement et ternissent un peu durant la pyrolyse.

DÉMONTAGE ET NETTOYAGE DES GRADINS EN FIL

Utilisez exclusivement des détergents conventionnels pour nettoyer les gradins.

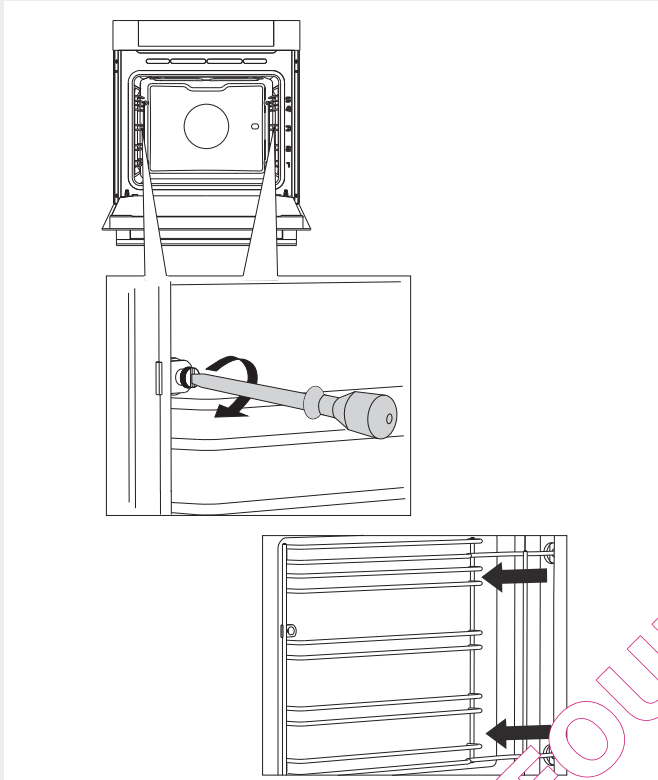

1 Enlevez les vis avec un tournevis.

2 Tirez les gradins hors des trous situés sur la paroi
à l'aide d'un tournevis.



Lorsque le nettoyage est terminé, re-insérez les gradins à la paroi avec un tournevis.

NETTOYAGE DE LA VOÛTE DU FOUR

La résistance du petit grill peut se rabattre pour faciliter le nettoyage de la voûte du four. Avant de nettoyer l'appareil, retirez la plaque à pâtisserie, la lèchefrite et les gradins.

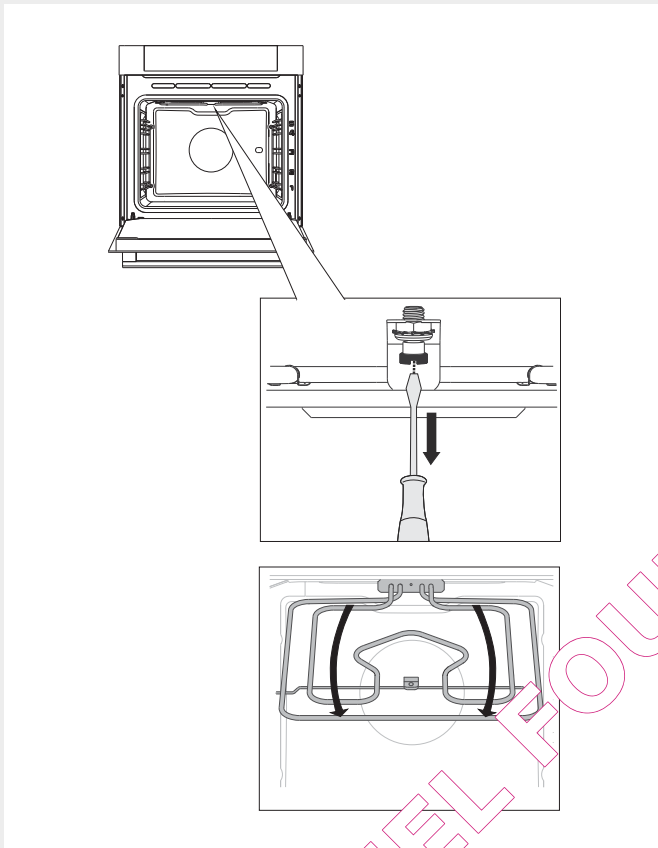

1 Pour rabattre le grill, enlevez la vis située à l'avant, en haut du four.

N'utilisez jamais le grill quand il est rabattu.



Avant de procéder au nettoyage, déconnectez le four du réseau électrique.

Les résistances doivent être froides, sinon vous pourriez vous brûler.

DÉMONTAGE ET REMONTAGE DE LA PORTE DU FOUR

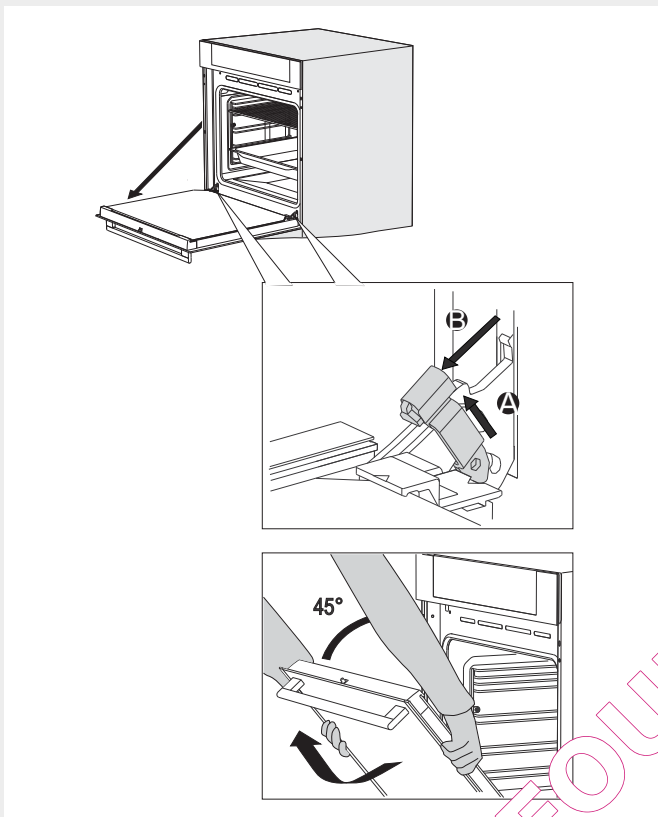

1 Ouvrez tout d'abord la porte (aussi loin qu'elle peut aller).

2 Soulevez délicatement les pièces qui retiennent les charnières et tirez la porte vers vous.

3 Fermez doucement la porte jusqu'à un angle de 45 degrés (par rapport à sa position fermée) puis soulevez-la et retirez-la complètement.

Pour remettre la porte en place, procédez dans l'ordre inverse. Si elle ne s'ouvre ou ne se referme pas correctement, vérifiez que les encoches des charnières sont bien alignées avec leur contrepartie.



Lorsque vous remontez la porte, veillez à ce que les pièces qui retiennent les charnières soient placées correctement dans leur logement. Dans le cas contraire, la charnière principale qui est actionnée par un ressort tendu pourrait se dégager à tout moment. Risques de blessures !

PORTE À OUVERTURE AMORTIE (sur certains modèles)

La porte du four est équipée d'un dispositif qui atténue la pression d'ouverture à partir d'un angle de 75 degrés.

PORTE À FERMETURE AMORTIE (sur certains modèles)

La porte du four est équipée d'un dispositif qui atténue la pression de fermeture à partir d'un angle de 75 degrés. Il permet une fermeture facile, en silence et en douceur. Lorsqu'elle atteint un angle de 15 degrés par rapport à sa position fermée, il suffit de pousser légèrement la porte pour qu'elle finisse de se fermer automatiquement.



Si vous fermez la porte trop brusquement, l'effet du dispositif est réduit ou annulé pour des raisons de sécurité.

VERROU DE LA PORTE (sur certains modèles)

Pour ouvrir le verrou, poussez-le doucement vers la droite avec le pouce et tirez simultanément la porte vers vous.



Lorsque vous refermez la porte du four, le verrou revient automatiquement dans sa position initiale.

DÉMONTAGE ET REMONTAGE DES VITRES DE LA PORTE

On peut aussi nettoyer la face interne des vitres, mais il faut d'abord les retirer de la porte. Démontez la porte du four (voir le chapitre "Démontage et remontage de la porte du four").

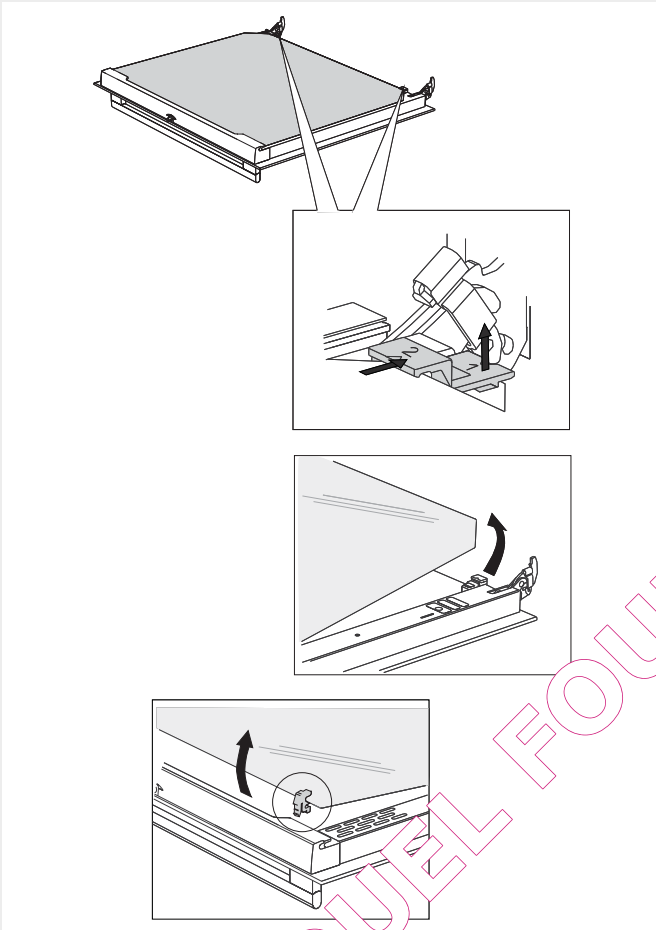

1 Soulevez légèrement les supports situés sur les côtés droit et gauche de la porte (repère 1 sur le support) et retirez-les de la vitre (repère 2 sur le support).

2 Saisissez la vitre par le bas, puis soulevez-la jusqu'à ce qu'elle soit dégagée des supports et enlevez-la.

3 Pour enlever la troisième vitre (uniquement sur certains modèles) soulevez-la et retirez-la. Enlevez aussi les joints en caoutchouc qui sont sur la vitre.

 Pour remettre les vitres en place, procédez dans l'ordre inverse. Les repères (demi-cercles) tracés sur la porte et sur la vitre doivent coïncider.

REPLACEMENT DE L'AMPOULE

Les ampoules sont considérées comme des consommables et ne sont donc pas couvertes par la garantie. Avant de changer l'ampoule, enlevez la lèchefrite, la plaque à pâtisserie, la grille et les gradins.

Utilisez un tournevis plat.

Ampoule halogène : G9, 230 V, 25 W.

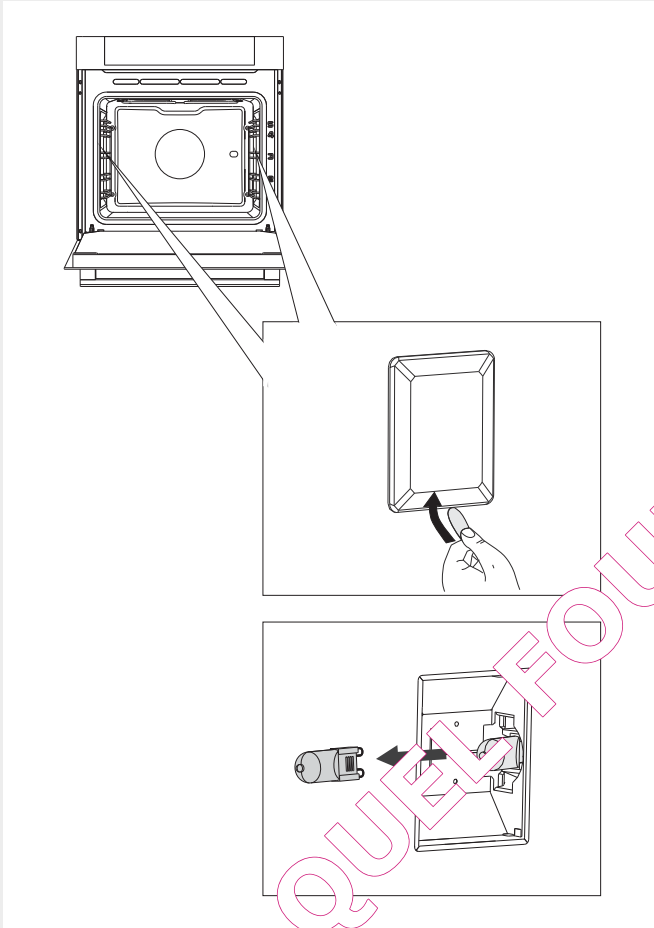

- 1** Avec un tournevis plat, soulevez le couvercle de l'ampoule et enlevez-le.
NOTE : veillez à ne pas rayer l'émail.

- 2** Enlevez l'ampoule halogène et remplacez-la par une neuve.

💡 Protégez-vous les mains pour éviter les brûlures.

GUIDE DE DÉPANNAGE

Problème	Cause
Les touches ne répondent pas, l'affichage reste figé.	Déconnectez l'appareil du réseau électrique pendant quelques minutes (retirez le fusible ou désarmez le disjoncteur), puis reconnectez le four et remettez-le en marche.
Les fusibles de l'installation sautent souvent.	Contactez un électricien.
L'éclairage du four ne fonctionne pas.	Remplacez l'ampoule en suivant les instructions du chapitre Nettoyage et Entretien.
Les pâtisseries ne sont pas bien cuites.	Avez-vous sélectionné la température et le mode de cuisson qui conviennent ? Avez-vous bien fermé la porte du four ?
Un code d'erreur s'affiche : ERRXX ... * * XX est le code de l'erreur.	Une erreur s'est produite dans le module électronique. Déconnectez l'appareil du réseau électrique pendant quelques minutes, puis reconnectez-le et mettez l'horloge à l'heure. Si l'erreur continue de s'afficher, contactez un technicien du service après-vente.

Si vous ne parvenez pas à résoudre le problème après avoir suivi les conseils ci-dessus, contactez le service après-vente agréé. Toutefois, les réparations ou réclamations résultant d'un raccordement ou d'une utilisation non conforme ne sont pas couvertes par la garantie. Dans ce cas, le coût de l'intervention est à la charge du client.



Avant toute réparation, déconnectez l'appareil du réseau électrique en enlevant le fusible ou en débranchant la prise secteur.

QUELFOUR.COM

MISE AU REBUT



Cet appareil est emballé dans des matériaux écologiques qui peuvent être recyclés, remis au service de la propreté ou détruits sans nuire à l'environnement. Les matériaux

d'emballage sont pourvus dans ce but du marquage approprié.

Le symbole de la poubelle barrée figure sur le produit ou sur son emballage en application de la directive européenne 2002/96/CE sur les Déchets d'Équipement Électrique et Électronique (DEEE). Cette directive sert de règlement cadre à la reprise, au recyclage et à la valorisation des appareils ménagers usagés dans toute l'Europe.

Ce produit ne peut donc être jeté avec les ordures ménagères, mais doit faire l'objet d'une collecte sélective. Lorsque vous ne l'utiliserez plus, remettez-le à un service de ramassage spécialisé ou à une déchèterie – municipale ou privée – qui traite les DEEE ; vous contribuerez ainsi à éviter des conséquences néfastes pour la santé et l'environnement.

Pour tout renseignement sur la mise au rebut et le recyclage de ce produit, veuillez contacter la mairie ou le service de la propreté de votre commune, ou encore le magasin dans lequel vous l'avez acheté.

QUEL FOUR.COM

Nous nous réservons le droit de modifier cette notice d'utilisation sans préavis et vous prions de nous excuser des erreurs qui auraient pu s'y glisser.

TESTS DE CUISSON

Les tests de cuisson ont été réalisés conformément à la norme européenne EN 60350-1.

Cuisson conventionnelle

Préparation	Équipement	Gratin (à partir du bas)	Mode de cuisson	Température (°C)	Durée de cuisson (min.)
Biscuits – Un seul niveau*	Plaque à pâtisserie émaillée	3		140-150	25-30
Biscuits – deux niveaux*	Plaque à pâtisserie émaillée	2 et 3		140-150	25-30
Biscuits – trois niveaux	Plaque à pâtisserie émaillée	2, 3, 4		140-150	25-30
Petits fours / Cupcakes – un seul niveau	Plaque à pâtisserie émaillée	3		140-150	30-40
Petits fours / Cupcakes – deux niveaux	Plaque à pâtisserie émaillée	2 et 3		140-150	30-40
Petits fours / Cupcakes – trois niveaux	Plaque à pâtisserie émaillée	2, 3, 4		140-150	30-40
Gâteau	Moule métallique rond sur la grille	2		160-170	20-25
Tarte aux pommes	Moule métallique rond sur la grille	4		180	45

* Préchauffage 10 minutes.

Gril

Préparation	Équipement	Gratin (à partir du bas)	Mode de cuisson	Température (°C)	Durée de cuisson (min.)
Toast*	Grille	4		240	1:10-1:20
Galette de viande hachée (pljeskavica)*	Grille / Plaque réchêfrite	4		240	20-25

* Préchauffage 10 minutes.

QUEL FOUR.COM

QUEL FOUR.COM

QUEL FOUR.COM

 **ASKO**

