

IT

Italiano, 1

GB

English, 13

FR

Français, 25

ES

Español, 37

PT

Portugues, 49

FZ 99 P.1 /HA
FZ 99 P.1 IX /HA
FQ 99 P.1 /HA
FB 89 P.1 /HA
FB 89 P.1 IX /HA
FZ 99 P.1 F /HA
FZ 99 P.1 IX F /HA
FQ 99 P.1 F /HA
F 89 P.1/HA
F 89 P.1 IX/HA
FB 89 GP.1/HA
FB 89 GP.1 IX/HA
FD 99 GP.1/HA
FQ 99 GP.1 F/HA
FQA 99 GP.1/HA
FZ 99 GP.1 F/HA
FZ 99 GP.1 IX F/HA
F 89 GP.1 IX/HA
F 99 GP.1 F/HA
F 99 GP.1 IX F/HA
F 997 GP.1 IX F /HA
F 997 GP.1 F /HA
FH 89 P /HA
FH 89 P IX/HA
FHS 89 P IX/HA
FH 99 P /HA
FH 99 P IX /HA
FH 891 P IX/HA
FH 891 P /HA
FH 99 P GIFAM IX/HA

Sommario

Installazione, 2-3

Posizionamento
Collegamento elettrico
Dati tecnici

Descrizione dell'apparecchio, 4

Vista d'insieme
Pannello di controllo
Display

Avvio e utilizzo, 5

Impostare l'orologio
Impostare il contaminuti
Avviare il forno

Programmi, 6-8

Programmi di cottura
Programmazione cottura
Consigli pratici di cottura
Tabella cottura

Precauzioni e consigli, 9

Sicurezza generale
Smaltimento
Risparmiare e rispettare l'ambiente

Manutenzione e cura, 10-11

Escludere la corrente elettrica
Pulire l'apparecchio
Pulire la porta
Sostituire la lampadina
Pulizia automatica FAST CLEAN

Assistenza, 12

Assistenza attiva 7 giorni su 7

Installazione

IT

! È importante conservare questo libretto per poterlo consultare in ogni momento. In caso di vendita, di cessione o di trasloco, assicurarsi che resti insieme all'apparecchio per informare il nuovo proprietario sul funzionamento e sui relativi avvertimenti.

! Leggere attentamente le istruzioni: ci sono importanti informazioni sull'installazione, sull'uso e sulla sicurezza.

Posizionamento

! Gli imballaggi non sono giocattoli per bambini e vanno eliminati secondo le norme per la raccolta differenziata (*vedi Precauzioni e consigli*).

! L'installazione va effettuata secondo queste istruzioni e da personale professionalmente qualificato. Una errata installazione può causare danni a persone, animali o cose.

Incasso

Per garantire un buon funzionamento dell'apparecchio è necessario che il mobile abbia le caratteristiche adatte:

- i pannelli adiacenti il forno devono essere di materiale resistente al calore;
- nel caso di mobili in legno impiallacciato, le colle devono essere resistenti alla temperatura di 190°C;
- per l'incasso del forno, sia nel caso di inserimento sottotavolo (*vedi figura*) che a colonna, il mobile deve avere le seguenti dimensioni:

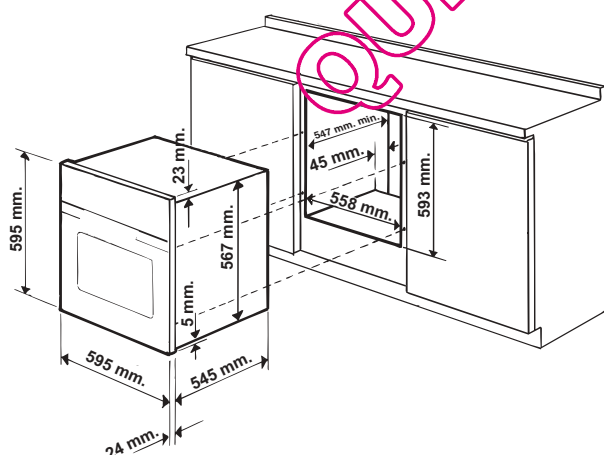

! Una volta incassato l'apparecchio non debbono essere possibili contatti con le parti elettriche. Le dichiarazioni di consumo indicate in targhetta caratteristiche sono state misurate con questo tipo di installazione

Aerazione

Per garantire una buona aerazione è necessario eliminare la parete posteriore del vano. È preferibile installare il forno in modo che appoggi su due listelli in legno oppure su piano continuo che abbia un'apertura di almeno 45 x 560 mm (*vedi figura*).

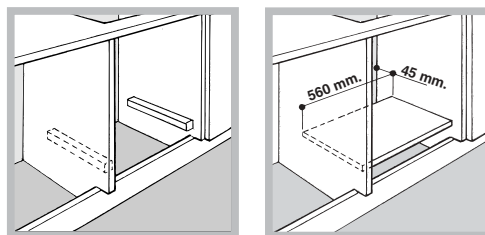

Centraggio e fissaggio

Regolare i 4 tacchetti posti lateralmente al forno, in corrispondenza dei 4 fori sulla cornice perimetrale, in base allo spessore della fiancata del mobile:

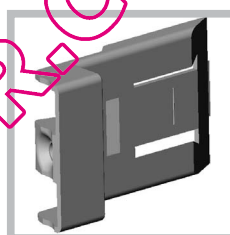

spessore di 20 mm: rimuovere la parte mobile del tacchetto (*vedi figura*);

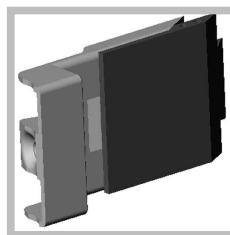

spessore di 18 mm: utilizzare la prima scanalatura, come già predisposto dal fabbricante (*vedi figura*);

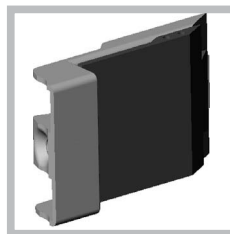

spessore di 16 mm: utilizzare la seconda scanalatura (*vedi figura*).

Per fissare l'apparecchio al mobile: aprire la porta del forno e avvitare 4 viti a legno nei 4 fori posti sulla cornice perimetrale.

! Tutte le parti che assicurano la protezione debbono essere fissate in modo tale da non poter essere tolte senza l'aiuto di qualche utensile.

Collegamento elettrico

! I forni dotati di cavo di alimentazione tripolare sono predisposti per il funzionamento con corrente alternata, con tensione e frequenza indicate nella targhetta caratteristiche posta sull'apparecchio (vedi sotto).

Montaggio del cavo di alimentazione

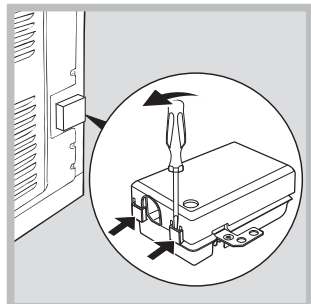

1. Aprire la morsettieria facendo leva con un cacciavite sulle linguette laterali del coperchio: tirare e aprire il coperchio (vedi figura).

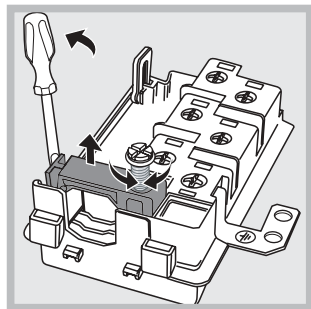

2. Svitare la vite del serracavo e toglierlo facendo leva con un cacciavite (vedi figura).

3. Togliere le viti dei contatti L-N- $\frac{\perp}{\perp}$ e poi fissare i cavetti sotto le teste delle viti rispettando i colori Blu (N) Marrone (L) Giallo-Verde ($\frac{\perp}{\perp}$).

Allacciamento del cavo di alimentazione alla rete

Montare sul cavo una spina normalizzata per il carico indicato nella targhetta caratteristiche (vedi a fianco).

In caso di collegamento diretto alla rete è necessario interporre tra l'apparecchio e la rete un interruttore onnipolare con apertura minima fra i contatti di 3 mm dimensionato al carico e rispondente alle norme in vigore (il filo di terra non deve essere interrotto dall'interruttore). Il cavo di alimentazione deve essere posizionato in modo tale che in nessun punto superi di 50°C la temperatura ambiente.

! L'installatore è responsabile del corretto collegamento elettrico e dell'osservanza delle norme di sicurezza.

Prima di effettuare l'allacciamento accertarsi che:

- la presa abbia la messa a terra e sia a norma di legge;
- la presa sia in grado di sopportare il carico massimo di potenza della macchina, indicato nella targhetta caratteristiche (vedi sotto);

- la tensione di alimentazione sia compresa nei valori nella targhetta caratteristiche (vedi sotto);
- la presa sia compatibile con la spina dell'apparecchio. In caso contrario sostituire la presa o la spina; non usare prolunghe e multiple.

! Ad apparecchio installato, il cavo elettrico e la presa della corrente devono essere facilmente raggiungibili.

! Il cavo non deve subire piegature o compressioni.

! Il cavo deve essere controllato periodicamente e sostituito solo da tecnici autorizzati (vedi Assistenza).

! L'azienda declina ogni responsabilità qualora queste norme non vengano rispettate.

TARGHETTA CARATTERISTICHE	
Dimensioni	larghezza cm 43,5 altezza cm 32 profondità cm 40
Volume	lt. 56
Dimensioni *	larghezza cm 43,5 altezza cm 32 profondità cm 41,5
Volume *	lt. 58
Collegamenti elettrici	tensione a 220-240V~ 50/60Hz potenza massima assorbita 2800W (vedi targhetta caratteristiche)
ENERGY LABEL	Direttiva 2002/40/CE sull'etichetta dei forni elettrici. Norma EN 50304 Consumo energia convezione Naturale – funzione di riscaldamento: <input type="checkbox"/> Tradizionale; Consumo energia dichiarazione Classe convezione Forzata - funzione di riscaldamento: <input checked="" type="checkbox"/> Pasticceria.
 	Questa apparecchiatura è conforme alle seguenti Direttive Comunitarie: 2006/95/CEE del 12/12/06 (Bassa Tensione) e successive modificazioni - 2004/108/CEE del 15/12/04 (Compatibilità Elettromagnetica) e successive modificazioni - 93/68/CEE del 22/07/93 e successive modificazioni. 2002/96/CE e successive modificazioni. 1275/2008 stand-by/off mode

* Con controporta in vetro

Descrizione dell'apparecchio

IT

Vista d'insieme

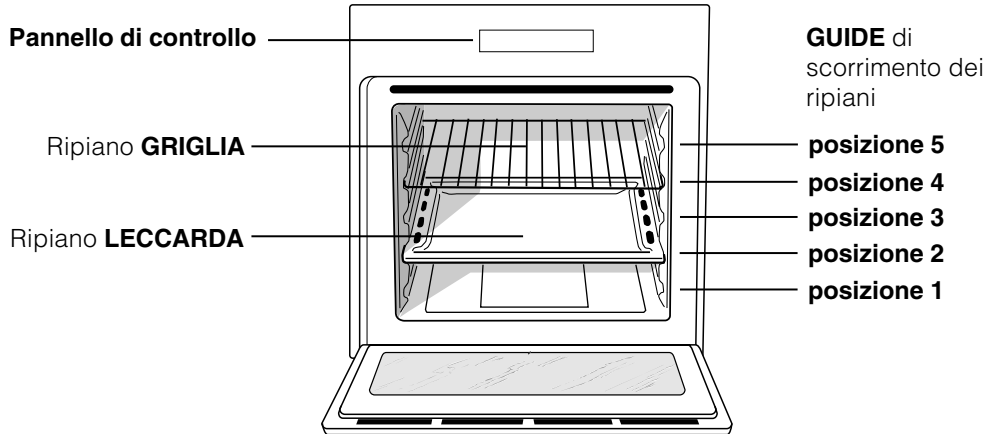

Pannello di controllo

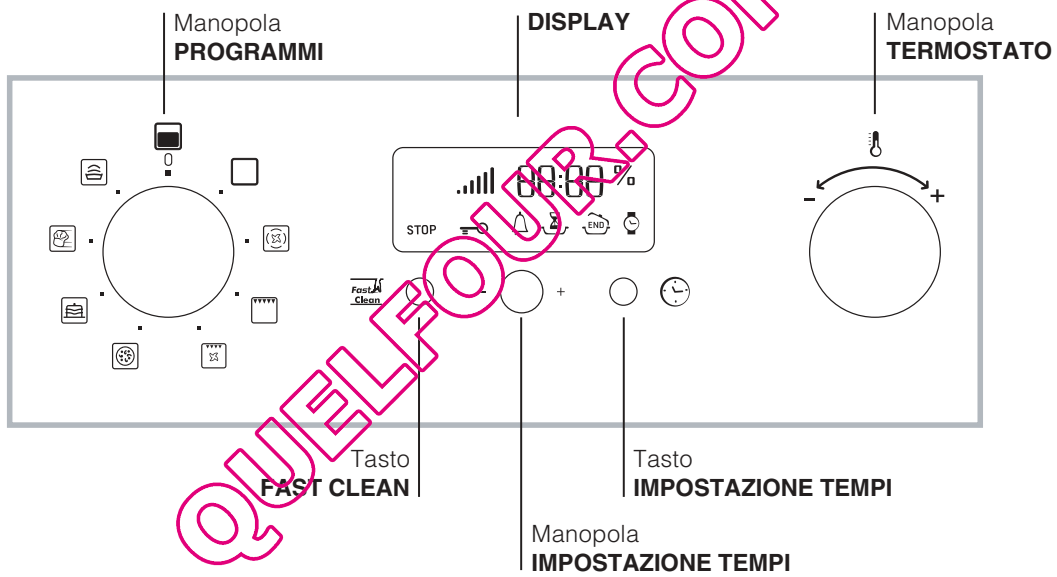



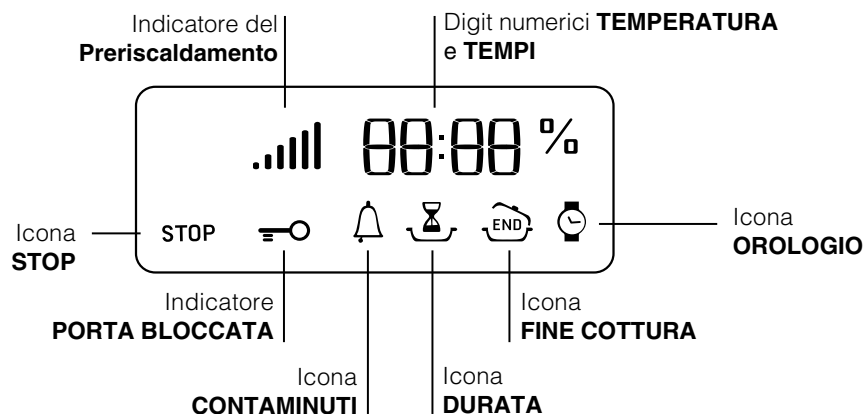

Display



! Alla prima accensione fare funzionare il forno a vuoto per almeno un'ora con il termostato al massimo e a porta chiusa. Poi spegnere, aprire la porta del forno e aerare il locale. L'odore che si avverte è dovuto all'evaporazione delle sostanze usate per proteggere il forno.



Impostare l'orologio

! Si può impostare sia quando il forno è spento che quando è acceso, ma non si è programmata la fine di una cottura.

1. Premere più volte il tasto  finché non lampeggiano l'icona  e i primi due digit numerici sul DISPLAY;
2. ruotare la manopola IMPOSTAZIONE TEMPI verso il "+" e "-" per regolare l'ora;
3. premere di nuovo il tasto  finché non lampeggiano gli altri due digit numerici sul DISPLAY;
4. ruotare la manopola IMPOSTAZIONE TEMPI verso il "+" e "-" per regolare i minuti;
5. premere nuovamente il tasto  per confermare.

Impostare il contaminuti

! Questa funzione non interrompe la cottura e prescinde dall'utilizzo del forno; permette solo di azionare il segnale acustico allo scadere dei minuti impostati.

1. Premere più volte il tasto  finché non lampeggiano l'icona  e i tre digit numerici sul DISPLAY;
2. ruotare la manopola IMPOSTAZIONE TEMPI verso il "+" e "-" per regolare i minuti;
3. premere nuovamente il tasto  per confermare. Seguirà la visualizzazione del conto alla rovescia al termine del quale si azionerà il segnale acustico.

Avviare il forno

1. Selezionare il programma di cottura desiderato ruotando la manopola PROGRAMMI.
2. Il forno entra nella fase di preriscaldamento, l'indicatore del preriscaldamento si illumina. È possibile modificare la temperatura ruotando la manopola TERMOSTATO.
3. Quando si spegne l'indicatore del preriscaldamento  e si avverte un segnale acustico il

preriscaldamento è completo: introdurre gli alimenti.

4. Durante la cottura è sempre possibile:

- modificare il programma di cottura agendo sulla manopola PROGRAMMI;
- modificare la temperatura agendo sulla manopola TERMOSTATO;
- pianificare la durata e l'ora di fine della cottura (*vedi programmi di cottura*);
- interrompere la cottura riportando la manopola PROGRAMMI in posizione "0".

5. Trascorse due ore il forno si spegne automaticamente: tale tempo è preimpostato per motivi di sicurezza in tutti i programmi di cottura. È possibile modificare la durata della cottura (*vedi programmi di cottura*).

6. In caso di black-out, se la temperatura del forno non si è abbassata troppo, l'apparecchio è dotato di un sistema che riattiva il programma dal punto in cui è stato interrotto. Le pianificazioni in attesa di avvio, invece, non vengono ripristinate al ritorno della corrente e devono essere riprogrammate.

! Nei programmi FAST COOKING e BARBECUE non è previsto il preriscaldamento.

! Non appoggiare mai oggetti sul fondo del forno perché si rischiano danni allo smalto.

! Porre sempre i recipienti di cottura sulla griglia in dotazione.

Ventilazione di raffreddamento

Per ottenere una riduzione delle temperature esterne, una ventola di raffreddamento genera un getto d'aria che esce tra il pannello di controllo e la porta del forno. Nel programma FAST COOKING la ventola si attiva automaticamente dopo dieci minuti dall'avvio. Nel programma PASTICCERIA si avvia solo a forno caldo. All'inizio del programma FAST CLEAN la ventola funziona a bassa velocità.

! A fine cottura la ventola rimane attiva finché il forno non è sufficientemente freddo.

Luce del forno

A forno spento la lampadina può essere accesa in qualunque momento aprendo la porta del forno.

Programmi

IT

Programmi di cottura

! Tutti i programmi hanno una temperatura di cottura preimpostata. Essa può essere regolata manualmente, impostandola a piacere tra 40°C e 250°C.

Nel programma BARBECUE il valore preimpostato è un livello di potenza espresso in %. Anch'esso può essere regolato manualmente.

Programma **FORNO TRADIZIONALE**

Con questa cottura tradizionale è meglio utilizzare un solo ripiano: con più ripiani si ha una cattiva distribuzione della temperatura.

Programma **MULTICOTTURA**

Poiché il calore è costante in tutto il forno, l'aria cuoce e rosola il cibo in modo uniforme. È possibile utilizzare fino a un massimo di due ripiani contemporaneamente.

Programma **BARBECUE**

Ruotando la manopola TERMOSTATO, il display indicherà livelli di potenza impostabili, che vanno da 50% fino a 100%. La temperatura elevata e diretta del grill è consigliata per gli alimenti che necessitano di un'alta temperatura superficiale. Effettuare le cotture con la porta del forno chiusa.

Programma **GRATIN**

Unisce all'irradiazione termica unidirezionale la circolazione forzata dell'aria all'interno del forno. Ciò impedisce la bruciatura superficiale degli alimenti aumentando il potere di penetrazione del calore. Effettuare le cotture con la porta del forno chiusa.

Programma **FORNO PIZZA**

Questa combinazione consente un rapido riscaldamento del forno, con un forte apporto di calore in prevalenza dal basso. Nel caso si utilizzi più di un ripiano alla volta, è necessario cambiarli di posizione tra loro a metà cottura.

Programma **FORNO PASTICCERIA**

Questo programma è indicato per la cottura dei cibi delicati (ad es. dolci che necessitano di lievitazione) e preparazioni "mignon" su tre ripiani contemporaneamente.

Programma **FAST COOKING**

Il programma non necessita di preriscaldamento. Questo programma è particolarmente indicato per cotture veloci di cibi preconfezionati (surgelati o precotti). I risultati migliori si ottengono utilizzando un solo ripiano.



Programma **LIEVITAZIONE**

Il forno raggiunge e mantiene una temperatura di 40°C a prescindere dalla posizione della manopola TERMOSTATO. Questo programma è ideale per la lievitazione degli impasti contenenti lievito naturale.

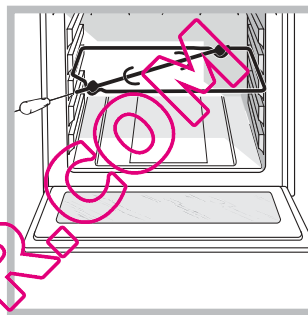
Girarrosto (solo in alcuni modelli)



Per azionare il girarrosto (vedi figura) procedere come segue:



1. mettere la leccarda in posizione 1;
2. mettere il sostegno del girarrosto in posizione 3 e inserire lo spiedo nell'apposito foro posto sulla parete posteriore del forno;
3. azionare il girarrosto selezionando con la manopola PROGRAMMI  o .

! Col programma  avviato, se si apre la porta il girarrosto si arresta.

Programmare la cottura





! La programmazione è possibile solo dopo aver selezionato un programma di cottura.



Programmare la durata di cottura

1. Premere più volte il tasto  finché non lampeggiano l'icona  e i tre digit numerici sul DISPLAY;
 2. ruotare la manopola IMPOSTAZIONE TEMPI verso il "+" e "-" per regolare il tempo desiderato;
 3. premere nuovamente il tasto  per confermare;
 4. a tempo scaduto, sul DISPLAY compare la scritta END, il forno termina la cottura e viene emesso un segnale acustico.
- Esempio: sono le 9:00 e viene programmata una durata di 1 ora e 15 minuti. Il programma si arresta automaticamente alle 10:15.

Programmare la fine di una cottura

! La programmazione della fine di una cottura è possibile solo dopo aver impostato una durata di cottura.

1. Seguire la procedura da 1 a 3 descritta per la durata;
2. poi premere il tasto  finché non lampeggiano l'icona  e i due digit numerici sul DISPLAY;
3. ruotare la manopola IMPOSTAZIONE TEMPI verso il "+" e "-" per regolare l'ora;
4. premere di nuovo il tasto  finché non lampeggiano gli altri due digit numerici sul DISPLAY;
5. ruotare la manopola IMPOSTAZIONE TEMPI verso il "+" e "-" per regolare i minuti;
6. premere nuovamente il tasto  per confermare;
7. a tempo scaduto, sul DISPLAY compare la scritta END, il forno termina la cottura e viene emesso un segnale acustico.

Le icone  e  accese segnalano che è stata effettuata una programmazione. Sul DISPLAY vengono visualizzate alternativamente l'ora di fine cottura e la durata.

Per annullare una programmazione ruotare la manopola PROGRAMMI in posizione "0".

Consigli pratici di cottura

! Nelle cotture ventilate non utilizzare le posizioni 1 e 5: sono investite direttamente dall'aria calda che potrebbe provocare bruciature sui cibi delicati.

! Nelle cotture BARBECUE e GRATIN, in particolare se praticate col girarrosto, disporre la leccarda in posizione 1 per raccogliere i residui di cottura (sughi e/o grassi).

MULTICOTTURA

- Utilizzare le posizioni 2 e 4, mettendo alla 2 i cibi che richiedono maggior calore.
- Disporre la leccarda in basso e la griglia in alto.

BARBECUE

- Inserire la griglia in posizione 3 o 4, disporre gli alimenti al centro della griglia.
- Si consiglia di impostare il livello di energia al massimo. Non allarmarsi se la resistenza superiore non resta costantemente accesa: il suo funzionamento è controllato da un termostato.

FORNO PIZZA

- Utilizzare una teglia in alluminio leggero, appoggiandola sulla griglia in dotazione. Con la leccarda si allungano i tempi di cottura e difficilmente si ottiene una pizza croccante.
- Nel caso di pizze molto farcite è consigliabile inserire la mozzarella a metà cottura.

Tabella cottura

Programmi	Alimenti	Peso (Kg)	Posizione dei ripiani		Preriscaldamento	Temperatura consigliata (°C)	Durata cottura (minuti)	
			guide standard	guide scorrevoli				
Forno Tradizionale	Anatra	1,5	2	1	si	200-210	70-80	
	Pollo	1,5	2	1	si	200-210	60-70	
	Arrosti di vitello o manzo	1	2	1	si	200	70-75	
	Arrosti di maiale	1	2	1	si	200-210	70-80	
	Biscotti (di frolla)	-	2	1	si	180	15-20	
	Crostate	1	2	1	si	180	30-35	
Multicottura	Pizza su 2 ripiani		2 e 4	1 e 3	si	220-230	20-25	
	Crostate su 2 ripiani/torte su 2 ripiani		2 e 4	1 e 3	si	180	30-35	
	Pan di Spagna su 2 ripiani (su leccarda)		2 e 4	1 e 3	si	170	20-25	
	Pollo arrosto + patate	1+1	1 e 2/3	1 e 3	si	200-210	65-75	
	Agnello	1	2	1	si	190-200	45-50	
	Sgombro	1	1 o 2	1	si	180	30-35	
	Lasagne	1	2	1	si	190-200	35-40	
	Bigné su 2 ripiani		2 e 4	1 e 3	si	190	20-25	
	Biscotti su 2 ripiani		2 e 4	1 e 3	si	190	10-20	
	Salatini di sfoglia al formaggio su 2 ripiani Torte salate		2 e 4 1 e 3	1 e 3 1 e 3	si si	210 200	20-25 20-30	
Barbecue	Sgombri	1	4	3	no	100%	15-20	
	Sogliole e seppie	0,7	4	3	no	100%	10-15	
	Spiedini di calamari e gamberi	0,7	4	3	no	100%	8-10	
	Filetto di merluzzo	0,7	4	3	no	100%	10-15	
	Verdure alla griglia	0,5	3 o 4	2 e 3	no	100%	15-20	
	Bistecca di vitello	0,8	4	3	no	100%	15-20	
	Salsicce	0,7	4	3	no	100%	15-20	
	Hamburger	n° 4 o 5	4	3	no	100%	10-12	
	Toast (o pane tostato)	n° 4 o 6	4	3	no	100%	3-5	
	Pollo allo spiedo con girarrosto (ove presente)	1	-	-	no	100%	70-80	
	Agnello allo spiedo con girarrosto (ove presente)	1	-	-	no	100%	70-80	
	Gratin	Pollo alla griglia	1,5	2	2	no	210	55-60
		Seppie	1	2	2	no	200	30-35
Pollo allo spiedo con girarrosto (ove presente)		1,5	-	-	no	210	70-80	
Anatra allo spiedo con girarrosto (ove presente)		1,5	-	-	no	210	60-70	
Arrosti di vitello o manzo		1	2	2	no	210	60-75	
Arrosti di maiale Agnello		1 1	2 2	2 2	no no	210 210	70-80 40-45	
Forno Pizza	Pizza	0,5	2	1	si	220	15-20	
	Focacce	0,5	2	1	si	200	20-25	
Forno Pasticceria	Crostate	0,5	2 o 3	1 o 2	si	180	25-35	
	Torta di frutta	1	2 o 3	1 o 2	si	180	40-50	
	Plum-cake	0,7	2 o 3	1 o 2	si	170-180	45-55	
	Cake piccoli su 2 ripiani	0,7	2 e 4	1 e 3	si	180-190	20-25	
	Pan di Spagna	0,6	2 o 3	1 o 2	si	160-170	30-40	
	Bigné su 3 ripiani	0,7	1 e 3 e 5	1 e 2 e 4	si	180-190	20-25	
	Biscotti su 3 ripiani	0,7	1 e 3 e 5	1 e 2 e 4	si	180	20-25	
	Crêpes farcite	0,8	2	1	si	200	30-35	
	Meringhe su 3 ripiani	0,5	1 e 3 e 5	1 e 2 e 4	si	90	180	
	Salatini di sfoglia al formaggio	0,5	2	1	si	210	20-25	
Fast cooking	Surgelati							
	Pizza	0,3	2	1	-	250	12	
	Misto zucchine e gamberi in pastella	0,4	2	1	-	200	20	
	Torta rustica di spinaci	0,5	2	1	-	220	30-35	
	Panzerotti	0,3	2	1	-	200	25	
	Lasagne	0,5	2	1	-	200	35	
	Panetti dorati	0,4	2	1	-	180	25-30	
	Bocconcini di pollo	0,4	2	1	-	220	15-20	
	Precotti							
	Ali di pollo dorate	0,4	2	1	-	200	20-25	
	Cibi Freschi							
	Biscotti (di frolla)	0,3	2	1	-	200	15-18	
	Plum-cake	0,6	2	1	-	180	45	
Salatini di sfoglia al formaggio	0,2	2	1	-	210	10-12		
Lievitazione	Lievitazione degli impasti con lievito naturale (brioche, pane, torta allo zucchero, croissant, ecc.)		2	1		40	30-60	

! I tempi di cottura sono indicativi e possono essere modificati in base ai propri gusti personali. I tempi di preriscaldamento del forno preimpostati e non modificabili manualmente.

! L'apparecchio è stato progettato e costruito in conformità alle norme internazionali di sicurezza. Queste avvertenze sono fornite per ragioni di sicurezza e devono essere lette attentamente.

Sicurezza generale

- L'apparecchio è stato concepito per un uso di tipo non professionale all'interno dell'abitazione.
- L'apparecchio non va installato all'aperto, nemmeno se lo spazio è riparato, perché è molto pericoloso lasciarlo esposto a pioggia e temporali.
- Per movimentare l'apparecchio servirsi sempre delle apposite maniglie poste sui fianchi del forno.
- Non toccare la macchina a piedi nudi o le mani o i piedi bagnati o umidi.
- L'apparecchio deve essere usato per cuocere alimenti, solo da persone adulte e secondo le istruzioni riportate in questo libretto.
- **Durante l'uso dell'apparecchio gli elementi riscaldanti e alcune parti della porta forno diventano molto calde. Fare attenzione a non toccarle e tenere i bambini a distanza.**
- Evitare che il cavo di alimentazione di altri elettrodomestici entri in contatto con parti calde del forno.
- Non ostruire le aperture di ventilazione e di smaltimento di calore.
- Impugnare la maniglia di apertura della porta al centro: ai lati potrebbe essere calda.
- Utilizzare sempre guanti da forno per inserire o estrarre recipienti.
- Non rivestire il fondo del forno con fogli di alluminio.
- Non riporre materiale infiammabile nel forno, se l'apparecchio viene messo inavvertitamente in funzione potrebbe incendiarsi.
- Assicurarsi sempre che le manopole siano nella posizione "●"/"○" quando l'apparecchio non è utilizzato.
- Non staccare la spina dalla presa della corrente tirando il cavo, bensì afferrando la spina.
- Non fare pulizia o manutenzione senza aver prima staccato la spina dalla rete elettrica.
- In caso di guasto, in nessun caso accedere ai meccanismi interni per tentare una riparazione. Contattare l'Assistenza (*vedi Assistenza*).
- Non appoggiare oggetti pesanti sulla porta del forno aperta.
- Non è previsto che l'apparecchio venga utilizzato da persone (bambini compresi) con ridotte capacità fisiche, sensoriali o mentali, da persone inesperte o che non abbiano familiarità con il prodotto, a meno che non vengano sorvegliate da una persona responsabile della loro sicurezza o non abbiano ricevuto istruzioni preliminari sull'uso dell'apparecchio.
- Evitare che i bambini giochino con l'apparecchio.

Smaltimento

- Smaltimento del materiale di imballaggio: attenersi alle norme locali, così gli imballaggi potranno essere riutilizzati.
- La direttiva Europea 2002/96/CE sui rifiuti di apparecchiature elettriche ed elettroniche (RAEE), prevede che gli elettrodomestici non debbano essere smaltiti nel normale flusso dei rifiuti solidi urbani. Gli apparecchi dismessi devono essere raccolti separatamente per ottimizzare il tasso di recupero e riciclaggio dei materiali che li compongono ed impedire potenziali danni per la salute e l'ambiente. Il simbolo del cestino barrato è riportato su tutti i prodotti per ricordare gli obblighi di raccolta separata.
Per ulteriori informazioni, sulla corretta dismissione degli elettrodomestici, i detentori potranno rivolgersi al servizio pubblico preposto o ai rivenditori.

Risparmiare e rispettare l'ambiente

- Azionando il forno negli orari che vanno dal tardo pomeriggio fino alle prime ore del mattino si collabora a ridurre il carico di assorbimento delle aziende elettriche. Le opzioni di pianificazione dei programmi, in particolar modo la "cottura ritardata" (*vedi Programmi*) e la "pulizia automatica ritardata" (*vedi Manutenzione e cura*), permettono di organizzarsi in tal senso.
 - Si raccomanda di effettuare sempre le cotture al BARBECUE e GRATIN a porta chiusa: sia per ottenere migliori risultati che per un sensibile risparmio di energia (10% circa).
 - Mantenere efficienti e pulite le guarnizioni, in modo che aderiscano bene alla porta e non procurino dispersioni di calore.
- ! Questo prodotto soddisfa i requisiti imposti dalla nuova Direttiva Europea sulla limitazione dei consumi energetici in standby. Se non si eseguono operazioni per 2 minuti, l'apparecchio si dispone automaticamente in modalità standby. La modalità standby è visualizzata con "Icona Orologio" in alta luminosità. Non appena si interagisce nuovamente con l'apparecchio, il sistema ritorna in modalità operativa.

Manutenzione e cura

IT

Escludere la corrente elettrica

Prima di ogni operazione isolare l'apparecchio dalla rete di alimentazione elettrica.

Pulire l'apparecchio

- Le parti esterne smaltate o inox e le guarnizioni in gomma possono essere pulite con una spugnetta imbevuta di acqua tiepida, e sapone neutro. Se le macchie sono difficili da asportare usare prodotti specifici. Si consiglia di sciacquare abbondantemente e di asciugare dopo la pulizia. Non usare polveri abrasive o sostanze corrosive.
- L'interno del forno va pulito preferibilmente ogni volta dopo l'uso, quando è ancora tiepido. Usare acqua calda e detersivo, risciacquare e asciugare con un panno morbido. Evitare gli abrasivi.
- Gli accessori possono essere lavati come normali stoviglie, anche in lavastoviglie.

! Non utilizzare mai pulitori a vapore o ad alta pressione per la pulizia dell'apparecchio.

Pulire la porta

Pulire il vetro della porta con spugne e prodotti non abrasivi e asciugare con un panno morbido; non usare materiali ruvidi abrasivi o raschietti metallici affilati che possono graffiare la superficie e causare la frantumazione del vetro.

Per una pulizia più accurata è possibile smontare la porta del forno:

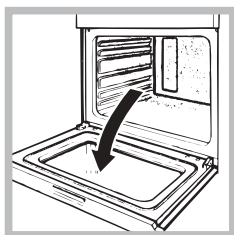

1. aprire completamente la porta (vedi figura);

2. alzare e ruotare le levette poste sulle due cerniere (vedi figura);

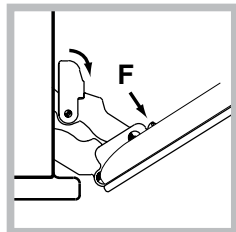
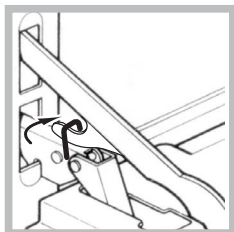

con controporta in vetro

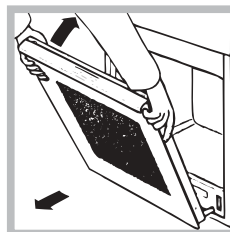

3. afferrare la porta ai due lati esterni, richiudendola lentamente ma non del tutto. Poi tirare la porta verso di sé estraendola dalla sua sede (vedi figura).

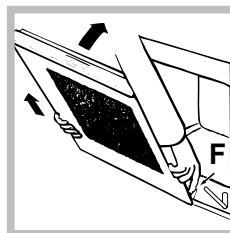

3 (con controporta in vetro). afferrare la porta ai due lati esterni, richiudendola lentamente ma non del tutto. Premere i fermi **F**, poi tirare la porta verso di sé estraendola dalle cerniere (vedi figura).

Rimontare la porta seguendo il procedimento in senso contrario.

Controllare le guarnizioni

Controllare periodicamente lo stato della guarnizione attorno alla porta del forno. In caso risulti danneggiata rivolgersi al Centro Assistenza più vicino (vedi Assistenza). È consigliabile non usare il forno fino all'avvenuta riparazione.

Sostituire la lampadina

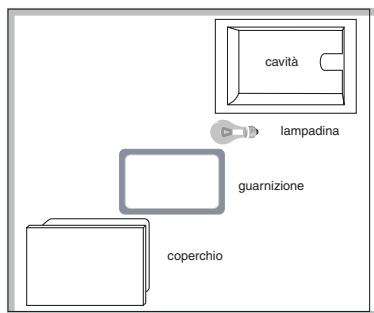

Per sostituire la lampadina di illuminazione del forno:

1. Togliere il coperchio in vetro, servendosi di un cacciavite.
 2. Svitare la lampadina e sostituirla con una analoga: potenza 15 W, attacco E 14.
- Rimontare il coperchio, prestando attenzione a posizionare correttamente la guarnizione (vedi figura).

Pulizia automatica FAST CLEAN

Il programma FAST CLEAN porta la temperatura interna del forno a raggiungere i 500°C e attiva il processo di pirolisi, ossia la carbonizzazione dei residui. Lo sporco viene letteralmente incenerito. Durante la pulizia automatica, le superfici possono diventare molto calde: tenere i bambini a distanza. Attraverso il vetro della porta forno è possibile notare alcune particelle che si illuminano: si tratta di una combustione istantanea, assolutamente normale, che non comporta alcun pericolo.

Prima di attivare FAST CLEAN:

- con una spugna umida togliere dall'interno del forno i residui più consistenti. Non usare detergenti;
- estrarre tutti gli accessori;
- non lasciare strofinacci o presine sulla maniglia.
- posizionare la manopola PROGRAMMI su "0"

! Se il forno è eccessivamente caldo la pirolisi potrebbe non avviarsi. Aspettare che si raffreddi.



! L'attivazione del programma è possibile solo dopo aver chiuso la porta del forno.

Per attivare il ciclo di pulizia FAST CLEAN premere per circa 4 secondi il tasto . Tramite la manopola IMPOSTAZIONE TEMPI è possibile scegliere il livello di pulizia desiderato con durata preimpostata e non modificabile:





1. Economico (ECO): ruotare la manopola verso "-". Durata 1 ora;
2. Normale (NOR): livello iniziale. Durata 1 ora e 30 minuti;
3. Intensivo (INT): ruotare la manopola verso "+". Durata 2 ore.
4. Premere il tasto  per confermare.

Anche per il ciclo FAST CLEAN, come per un normale ciclo di cottura, è possibile programmare quando far terminare il ciclo di pulizia (*vedi Programmare la fine della pulizia automatica*).



Dispositivi di sicurezza

- l'icona  sul display illuminata indica che la porta del forno si è bloccata automaticamente non appena la temperatura ha raggiunto valori elevati;
- l'icona **STOP** indica che in qualsiasi momento premendo il tasto  è possibile annullare il ciclo di pulizia;
- in caso di evento anomalo, l'alimentazione degli elementi riscaldanti viene interrotta;
- a bloccaggio della porta avvenuto non è più possibile modificare le impostazioni di durata e fine ciclo.

Programmare la fine della pulizia automatica

1. Premere il tasto  finché non lampeggiano l'icona  e i due digit numerici sul DISPLAY;
2. ruotare la manopola IMPOSTAZIONE TEMPI verso il "+" e "-" per regolare l'ora;
3. premere di nuovo il tasto  finché non lampeggiano gli altri due digit numerici sul DISPLAY;
4. ruotare la manopola IMPOSTAZIONE TEMPI verso il "+" e "-" per regolare i minuti;
5. premere nuovamente il tasto  per confermare;
6. a tempo scaduto, sul DISPLAY la scritta END e viene emesso un segnale acustico.

- Esempio: sono le ore 9:00, viene scelta una FAST CLEAN con livello Economico e quindi con una durata preimpostata di 1 ora. Si pianifica le 12:30 come ora di fine. Il programma inizia automaticamente alle ore 11:30.

Le icone  e  accese segnalano che è stata effettuata una programmazione. Sul DISPLAY vengono visualizzate alternativamente l'ora di fine FAST CLEAN e la durata.

Al termine della pulizia automatica

Per poter aprire la porta del forno sarà necessario attendere che la temperatura del forno sia scesa a un livello accettabile. A questo punto è possibile constatare la presenza di alcuni depositi di polvere bianca sul fondo e sulle pareti del forno: rimuoverle con una spugna umida a forno freddo. Se invece si desidera approfittare del calore immagazzinato per avviare una cottura, le polveri possono anche restare: non comportano alcun pericolo per gli alimenti da cucinare.

Assistenza

IT

Attenzione:

L'apparecchio è dotato di un sistema di diagnostica automatica che consente di rilevare eventuali malfunzionamenti. Questi vengono comunicati dal display tramite messaggi del tipo: "F" seguito da numeri. In questi casi è necessario l'intervento dell'assistenza tecnica.

! Non ricorrere mai a tecnici non autorizzati.

Comunicare:

- Il tipo di anomalia;
- Il modello della macchina (Mod.)
- Il numero di serie (S/N)

Queste ultime informazioni si trovano sulla targhetta caratteristiche posta sull'apparecchio

Assistenza attiva 7 giorni su 7



ASSISTENZA - RICAMBI - ACCESSORI
199.199.199
NUMERO UNICO

In caso di necessità d'intervento chiamare il Numero Unico Nazionale 199.199.199*.

Un operatore sarà a completa disposizione per fissare un appuntamento con il Centro Assistenza Tecnico Autorizzato più vicino al luogo da cui si chiama.

È attivo 7 giorni su 7, sabato e domenica compresi, e non lascia mai inascoltata una richiesta.

QUELFOUR.COM

*Al costo di 14,26 centesimi di Euro al minuto (iva inclusa) dal Lun. al Ven. dalle 08:00 alle 18:30, il Sab. dalle 08:00 alle 13:00 e di 5,58 centesimi di Euro al minuto (iva inclusa) dal Lun. al Ven. dalle 18:30 alle 08:00, il Sab. dalle 13:00 alle 08:00 e i giorni festivi, per chi chiama da telefono fisso.

Per chi chiama da radiomobile le tariffe sono legate al piano tariffario dell'operatore telefonico utilizzato.

Le suddette tariffe potrebbero essere soggette a variazione da parte dell'operatore telefonico; per maggiori informazioni consultare il sito www.aristonchannel.com.

Operating Instructions

OVEN

GB

IT

Italiano, 1

GB

English, 13

FR

Français, 25

ES

Espanol, 37

PT

Portuges, 49

FZ 99 P.1 /HA
FZ 99 P.1 IX /HA
FQ 99 P.1 /HA
FB 89 P.1 /HA
FB 89 P.1 IX /HA
FZ 99 P.1 F /HA
FZ 99 P.1 IX F /HA
FQ 99 P.1 F /HA
F 89 P.1/HA
F 89 P.1 IX/HA
FB 89 GP.1/HA
FB 89 GP.1 IX/HA
FD 99 GP.1/HA
FQ 99 GP.1 F/HA
FQA 99 GP.1/HA
FZ 99 GP.1 F/HA
FZ 99 GP.1 IX F/HA
F 89 GP.1 IX/HA
F 99 GP.1 F/HA
F 99 GP.1 IX F/HA
F 997 GP.1 IX F /HA
F 997 GP.1 F /HA
FH 89 P /HA
FH 89 P IX/HA
FHS 89 P IX/HA
FH 99 P /HA
FH 99 P IX /HA
FH 891 P IX/HA
FH 891 P /HA
FH 99 P GIFAM IX/HA

Contents

Installation, 14-15

Positioning
Electrical connection
Technical data

Description of the appliance, 16

Overall view
Control panel
Display

Start-up and use, 17

Setting the clock
Setting the timer
Starting the oven

Cooking modes, 18-20

Cooking modes
Programming cooking
Practical cooking advice
Cooking advice table

Precautions and tips, 21

General safety
Disposal
Respecting and conserving the environment

Care and maintenance, 22-23

Switching the appliance off
Cleaning the appliance
Cleaning the oven door
Replacing the light bulb
Automatic cleaning using the FAST CLEAN function

Assistance, 24

 **Hotpoint**

ARISTON

Installation

GB

! Before operating your new appliance please read this instruction booklet carefully. It contains important information concerning the safe operation, installation and maintenance of the appliance.

! Please keep these operating instructions for future reference. Pass them on to possible new owners of the appliance.

Positioning

! Keep packaging material out of the reach of children.
It can become a choking or suffocation hazard. (see *Precautions and tips*).

! The appliance must be installed by a qualified professional in accordance with the instructions provided. Incorrect installation may cause harm to people and animals or may damage property.

Built-in appliance

Use the appropriate cabinet to ensure that the appliance functions properly.

- The panels adjacent to the oven must be made of heat-resistant material.
- Cabinets with a veneer exterior must be assembled with glues which can withstand temperatures of up to 100°C.
- to install the oven under the counter (see *diagram*) or in a kitchen unit, the cabinet must have the following dimensions:

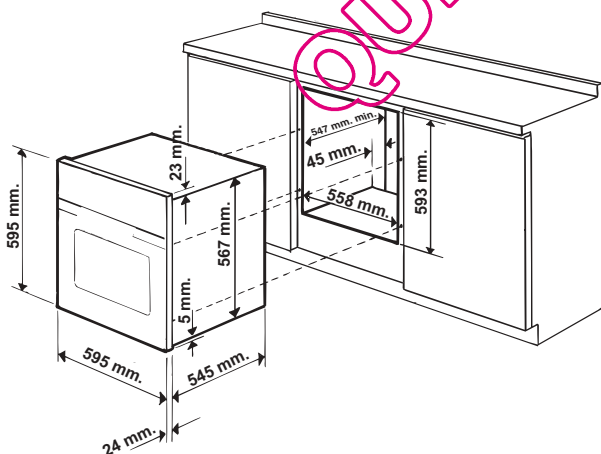

! The appliance must not come into contact with electrical parts once it has been installed. The indications for consumption given on the data plate have been calculated for this type of installation.

Ventilation

To ensure adequate ventilation is provided, the back panel of the cabinet must be removed. It is advisable to install the oven so that it rests on two strips of wood, or on a completely flat surface with an opening of at least 45 x 560 mm (see *diagrams*).

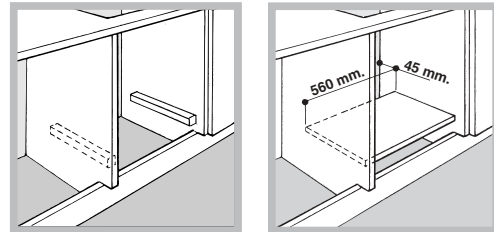

Centring and fixing

Position the 4 tabs on the side of the oven, in line with the 4 holes on the outer frame. Adjust the tabs according to the thickness of the cabinet side panel, as shown below:

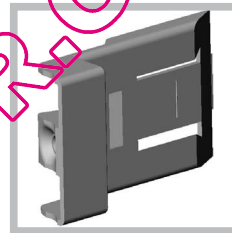

20 mm thick: take off the removable part of the tab (see *diagram*).

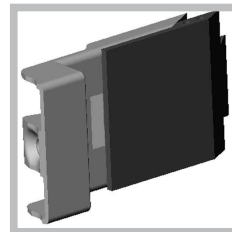

18 mm thick: use the first groove, which has already been set in the factory (see *diagram*).

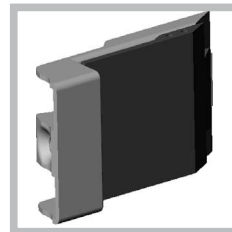

16 mm thick: use the second groove (see *diagram*).

Secure the appliance to the cabinet by opening the oven door and inserting 4 screws into the 4 holes on the outer frame.

! All parts which ensure the safe operation of the appliance must not be removable without the aid of a tool.

Electrical connection

! Ovens equipped with a three-pole power supply cable are designed to operate with alternating current at the voltage and frequency indicated on the data plate located on the appliance (*see below*).

Fitting the power supply cable

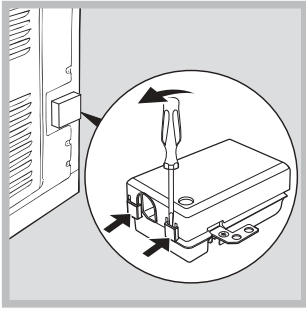

1. Open the terminal board by inserting a screwdriver into the side tabs of the cover. Use the screwdriver as a lever by pushing it down to open the cover (*see diagram*).

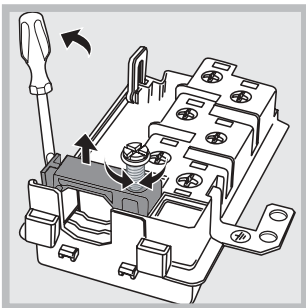

2. Loosen the cable clamp screw and remove it, using a screwdriver as a lever (see figure).

3. Remove the wire contact screws L-N- \perp , then fasten the wires under the screw heads, respecting the colour code: Blue (N), Brown (L) and Yellow-Green Verde (\perp).

Connecting the electricity supply cable to the mains

Install a standardised plug corresponding to the load indicated on the data plate (*see table*). The appliance must be directly connected to the mains using an omnipolar switch with a minimum contact opening of 3 mm installed between the appliance and the mains. The switch must be suitable for the charge indicated and must comply with current electrical regulations (the earthing wire must not be interrupted by the switch). The supply cable must be positioned so that it does not come into contact with temperatures higher than 50°C at any point.

! The installer must ensure that the correct electrical connection has been made and that it is fully compliant with safety regulations.

Before connecting the appliance to the power supply, make sure that:

- The appliance is earthed and the plug is compliant with the law.
- The socket can withstand the maximum power of the appliance, which is indicated on the data plate (*see below*).



- The voltage is in the range between the values indicated on the data plate (*see below*).
- The socket is compatible with the plug of the appliance. If the socket is incompatible with the plug, ask an authorised technician to replace it. Do not use extension cords or multiple sockets.

! Once the appliance has been installed, the power supply cable and the electrical socket must be easily accessible.

! The cable must not be bent or compressed.

! The cable must be checked regularly and replaced by authorised technicians only (*see Assistance*).

! The manufacturer declines any liability should these safety measures not be observed.

TABLE OF CHARACTERISTICS	
Dimensions	width 43.5 cm
	height 32 cm
	depth 40 cm
Volume	56 l
Dimensions *	width 43.5 cm
	height 32 cm
	depth 41.5 cm
Volume *	58 l
Electrical connections	voltage: 220 - 240 V~ 50/60Hz maximum power absorbed 2800 W (see data plate)
ENERGY LABEL	Directive 2002/40/EC on the label of electric ovens. Standard EN 50304
	Energy consumption for Natural convection – heating mode: <input type="checkbox"/> Traditional mode Declared energy consumption for Forced convection Class – heating mode: <input checked="" type="checkbox"/> Baking
 	This appliance conforms to the following European Economic Community directives: 2006/95/EEC dated 12/12/06 (Low Voltage) and subsequent amendments – 2004/108/EEC dated 15/12/04 (Electromagnetic Compatibility) and subsequent amendments - 93/68/EEC dated 22/07/93 and subsequent amendments. 2002/96/EC and subsequent amendments. 1275/2008 stand-by/off mode
	* With glass panel fitted to the inside of the door

Description of the appliance

GB

Overall view

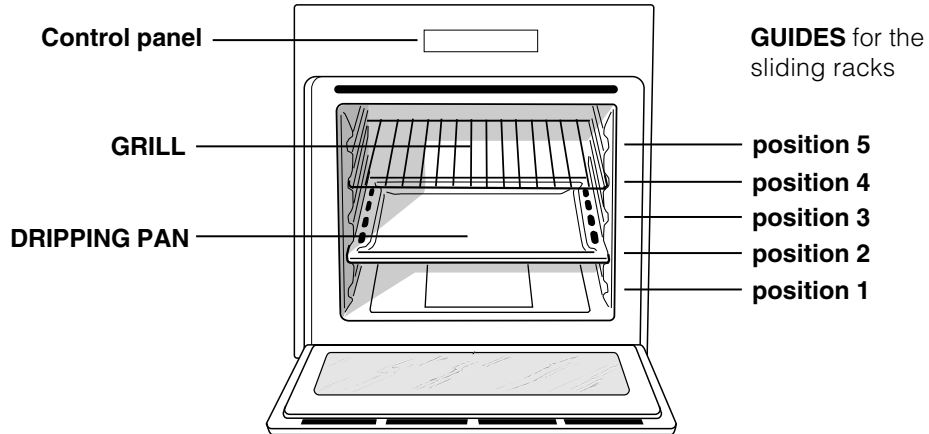

Control panel

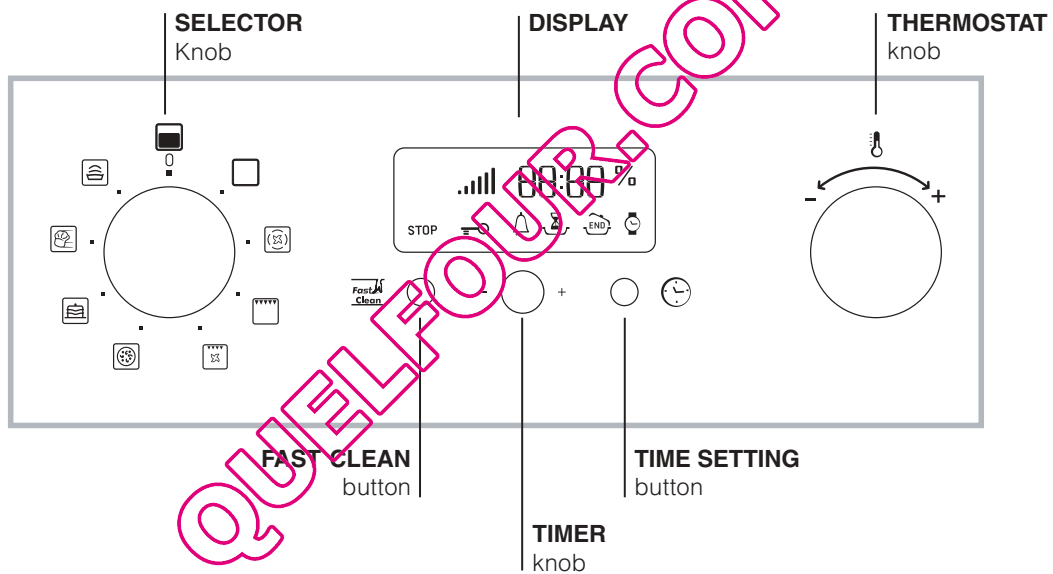



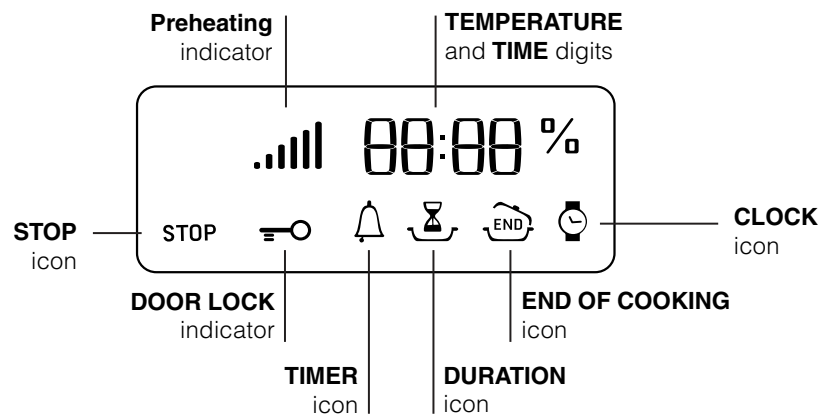

Display



! The first time you use your appliance, heat the empty oven with its door closed at its maximum temperature for at least half an hour. Ensure that the room is well ventilated before switching the oven off and opening the oven door. The appliance may emit a slightly unpleasant odour caused by protective substances used during the manufacturing process burning away.



Setting the clock

! The clock may be set when the oven is switched off or when it is switched on, provided that a the end time of a cooking cycle has not been programmed previously.

1. Press the  button several times until the  icon and the first two digits on the display start to flash.
2. Turn the TIMER KNOB towards “+” and “-” to adjust the hour value.
3. Press the  button again until the other two digits on the DISPLAY begin to flash.
4. Turn the TIMER KNOB towards “+” and “-” to adjust the minute value.
5. Press the  button again to confirm.

Setting the timer

! This function does not interrupt cooking and does not affect the oven; it is simply used to activate the buzzer when the set amount of time has elapsed.

1. Press the  button several times until the  icon and the three digits on the display begin to flash.
2. Turn the TIMER KNOB towards “+” and “-” to adjust the minute value.
3. Press the  button again to confirm.
The display will then show the time as it counts down. When this period of time has elapsed the buzzer will be activated.

Starting the oven

1. Select the desired cooking mode by turning the SELECTOR knob.
2. The oven begins its preheating stage and the preheating indicator lights up.
The temperature may be changed by turning the THERMOSTAT knob
3. When the preheating indicator  switches off and a buzzer sounds the preheating process is

complete: you may now place the food in the oven.

4. During cooking it is always possible to:
 - change the cooking mode by turning the SELECTOR knob
 - change the temperature by turning the THERMOSTAT knob
 - set the cooking duration in addition to the cooking end time
(see *Cooking modes*)
 - stop cooking by turning the SELECTOR knob to the “0” position.

5. The oven switches off automatically after two hours: this default period of time is set for all cooking modes for safety reasons.

The cooking duration may be changed (see *Cooking modes*).

6. If a blackout occurs while the oven is already in operation, an automatic system within the appliance will reactivate the cooking mode from where it was interrupted as long as the temperature has not dropped below a certain level. Programmed cooking modes which have not started will not be restored and must be reprogrammed.

! There is no preheating stage for the FAST COOKING and BARBECUE modes.

! Never put objects directly on the bottom of the oven; this will avoid the enamel coating being damaged.

! Always place cookware on the rack(s) provided.

Cooling ventilation

In order to cool down the external temperature of the oven, a cooling fan blows a stream of air between the control panel and the oven door. In the FAST COOKING mode, the fan is activated automatically after ten minutes. In the BAKING mode, the cooling fan is only activated when the oven is hot. At the beginning of the FAST CLEAN mode, the cooling fan operates at low speed.

! Once cooking has been completed, the cooling fan continues to operate until the oven has cooled down sufficiently.

Oven light

When the oven is not in operation, the lamp can be switched on at any time by opening the oven door.

Cooking modes

GB

Cooking modes

! All cooking modes have a default cooking temperature which may be adjusted manually between 40°C and 250°C as desired. In the BARBECUE mode, the default power level value is indicated as a percentage (%) and may also be adjusted manually.

TRADITIONAL OVEN mode

When using this traditional cooking mode, it is best to use one cooking rack only. If more than one rack is used, the heat will be distributed unevenly.

MULTI-COOKING mode

Since the heat remains constant throughout the oven, the air cooks and browns food in a uniform manner. A maximum of two racks may be used at the same time.

BARBECUE mode

By turning the THERMOSTAT knob, the different power levels which may be set will appear on the display; these range between 50% and 100%. The high and direct temperature of the grill is recommended for food which requires a high surface temperature. Always cook in this mode with the oven door closed.

GRATIN mode

This combination of features increases the effectiveness of the unidirectional thermal radiation provided by the heating elements through forced circulation of the air throughout the oven. This helps prevent food from burning on the surface and allows the heat to penetrate right into the food. Always cook in this mode with the oven door closed.

PIZZA OVEN mode

This combination heats the oven rapidly by producing a considerable amount of heat, particularly from the element at the bottom. If you use more than one rack at a time, switch the position of the dishes halfway through the cooking process.

BAKING mode

This mode is ideal for baking temperature sensitive foods (such as cakes, which need to rise) and for the preparation of "bitesize pastries" on 3 shelves simultaneously.

FAST COOKING mode

Preheating is not necessary for this cooking mode. This mode is particularly suitable for cooking pre-packed food quickly (frozen or pre-cooked). The best results are achieved using one cooking rack only.



PROVING mode

The oven reaches and maintains a temperature of 40°C irrespective of the position of the THERMOSTAT knob. This mode is ideal for leavening dough made with yeast.

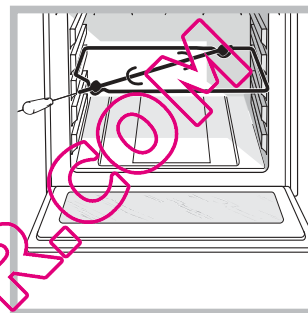
Spit roast (only available in certain models)



To operate the spit roast function (*see diagram*) proceed as follows:



1. Place the dripping pan in position 1.
2. Place the rotisserie support in position 3 and insert the spit in the hole provided on the back panel of the oven.
3. Start the rotisserie using the SELECTOR knob to select mode  or .

! When the  mode is activated, the spit will stop if the door is opened.

Programming cooking







! A cooking mode must be selected before programming can take place.

Programming the cooking duration

1. Press the  button several times until the  icon and the three digits on the DISPLAY begin to flash.
2. Turn the TIMER KNOB towards “+” and “-” to adjust the duration.
3. Press the  button again to confirm.
4. When the set time has elapsed, the text END appears on the DISPLAY, the oven will stop cooking and a buzzer sounds.
 - For example: it is 9:00 a.m. and a time of 1 hour and 15 minutes is programmed. The programme will stop automatically at 10:15 a.m.

Setting the end time for a cooking mode

! A cooking duration must be set before the end cooking time can be scheduled.

1. Follow steps 1 to 3 to set the duration as detailed above.
 2. Next, press the  button until the  icon and the two digits on the DISPLAY begin to flash.
 3. Turn the TIMER KNOB towards “+” and “-” to adjust the hour value.
 4. Press the  button again until the other two digits on the DISPLAY begin to flash.
 5. Turn the TIMER KNOB towards “+” and “-” to adjust the minute value.
 6. Press the  button again to confirm.
 7. When the set time has elapsed, the text END appears on the DISPLAY, the oven will stop cooking and a buzzer sounds.
- Programming has been set when the  and  buttons are illuminated. The DISPLAY shows the cooking end time and the cooking duration alternately.
- To cancel programming, turn the SELECTOR knob to the “0” position.

Practical cooking advice

! Do not place racks in position 1 and 5 during fan-assisted cooking. This is because excessive direct heat can burn temperature sensitive foods.

! In the BARBECUE and GRATIN cooking modes, particularly when using the rotisserie spit, place the dripping pan in position 1 to collect cooking residues (fat and/or grease).

MULTI-COOKING

- Use positions 2 and 4, placing the food which requires more heat on 2.
- Place the dripping pan on the bottom and the rack on top.

BARBECUE

- Place the rack in position 3 or 4. Position the food in the centre of the rack.
- We recommend that the power level is set to maximum. The top heating element is regulated by a thermostat and may not always operate constantly.

PIZZA OVEN

- Use a light aluminium pizza pan. Place it on the rack provided.
For a crispy crust, do not use the dripping pan as it prevents the crust from forming by extending the total cooking time.
- If the pizza has a lot of toppings, we recommend adding the mozzarella cheese on top of the pizza halfway through the cooking process.

Cooking advice table

Cooking modes	Foods	Weight (in kg)	Rack position		Preheating	Recommended Temperature (°C)	Cooking duration (minutes)	
			Standard guide rails	Sliding guide rails				
Convection Oven	Duck	1.5	2	1	Yes	200-210	70-80	
	Chicken	1.5	2	1	Yes	200-210	60-70	
	Roast veal or beef	1	2	1	Yes	200	70-75	
	Roast pork	1	2	1	Yes	200-210	70-80	
	Biscuits (shortcrust pastry)	-	2	1	Yes	180	15-20	
	Pies / Tarts	1	2	1	Yes	180	30-35	
Multi-cooking	Pizza on 2 racks		2 and 4	1 and 3	Yes	220-230	20-25	
	Pies on two racks/cakes on 2 racks		2 and 4	1 and 3	Yes	180	30-35	
	Sponge cake on 2 racks (on the dripping pan)		2 and 4	1 and 3	Yes	170	20-25	
	Roast chicken + potatoes	1+1	1 and 2/3	1 and 3	Yes	200-210	65-75	
	Lamb	1	2	1	Yes	190-200	45-50	
	Mackerel	1	1 or 2	1	Yes	180	30-35	
	Lasagne	1	2	1	Yes	190-200	35-40	
	Cream puffs on 2 racks		2 and 4	1 and 3	Yes	190	20-25	
	Biscuits on 2 racks		2 and 4	1 and 3	Yes	190	10-20	
	Cheese puffs on 2 racks		2 and 4	1 and 3	Yes	210	20-25	
Savoury pies		1 and 3	1 and 3	Yes	200	20-30		
Barbecue	Mackerel	1	4	3	No	100%	15-20	
	Sole and cuttlefish	0.7	4	3	No	100%	10-15	
	Squid and prawn kebabs	0.7	4	3	No	100%	8-10	
	Cod fillet	0.7	4	3	No	100%	10-15	
	Grilled vegetables	0.5	3 or 4	2 or 3	No	100%	15-20	
	Veal steak	0.8	4	3	No	100%	15-20	
	Sausages	0.7	4	3	No	100%	15-20	
	Hamburgers	4 or 5	4	3	No	100%	10-12	
	Toasted sandwiches (or toast)	4 or 6	4	3	No	100%	3-5	
	Spit-roast chicken using rotisserie spit (where present)	1	-	-	No	100%	70-80	
	Spit-roast lamb using rotisserie spit (where present)	-	-	-	No	100%	70-80	
	Gratin	Grilled chicken	1.5	2	2	No	210	55-60
		Cuttlefish	1	2	2	No	200	30-35
Spit-roast chicken using rotisserie spit (where present)		1.5	-	-	No	210	70-80	
Spit-roast duck using rotisserie spit (where present)		1.5	-	-	No	210	60-70	
Roast veal or beef		1	2	2	No	210	60-75	
Roast pork		1	2	2	No	210	70-80	
Lamb		1	2	2	No	210	40-45	
Pizza Oven		Pizza	0.5	2	1	Yes	220	15-20
	Focaccia bread	0.5	2	1	Yes	200	20-25	
Baking mode	Pies / Tarts	0.5	2 or 3	1 or 2	Yes	180	25-35	
	Fruit cakes	1	2 or 3	1 or 2	Yes	180	40-50	
	Sponge cake made with yoghurt	0.7	2 or 3	1 or 2	Yes	170-180	45-55	
	Small cakes on 2 racks	0.7	2 and 4	1 and 3	Yes	180-190	20-25	
	Sponge cake	0.6	2 or 3	1 or 2	Yes	160-170	30-40	
	Cream puffs on 3 racks	0.7	1, 3 and 5	1, 2 and 4	Yes	180-190	20-25	
	Biscuits on 3 racks	0.7	1, 3 and 5	1, 2 and 4	Yes	180	20-25	
	Filled pancakes	0.8	2	1	Yes	200	30-35	
	Meringues on 3 racks	0.5	1, 3 and 5	1, 2 and 4	Yes	90	180	
	Cheese puffs	0.5	2	1	Yes	210	20-25	
Fast cooking	Frozen food							
	Pizza	0.3	2	1	-	250	12	
	Courgette and prawn pie	0.4	2	1	-	200	20	
	Country style spinach pie	0.5	2	1	-	220	30-35	
	Turnovers	0.3	2	1	-	200	25	
	Lasagne	0.5	2	1	-	200	35	
	Golden Rolls	0.4	2	1	-	180	25-30	
	Chicken bites	0.4	2	1	-	220	15-20	
	Pre-cooked food							
	Golden chicken wings	0.4	2	1	-	200	20-25	
	Fresh Food							
	Biscuits (shortcrust pastry)	0.3	2	1	-	200	15-18	
	Sponge cake made with yoghurt	0.6	2	1	-	180	45	
Cheese puffs	0.2	2	1	-	210	10-12		
Proving	Rising process for dough made with yeast (brioches, bread, sugar pie, croissants, etc.)		2	1		40	30-60	

! The cooking times listed above are intended as guidelines only and may be modified according to personal tastes. Oven preheating times are set as standard and may not be modified manually.

! This appliance has been designed and manufactured in compliance with international safety standards. The following warnings are provided for safety reasons and must be read carefully.

General safety

- The appliance was designed for domestic use inside the home and is not intended for commercial or industrial use.
- The appliance must not be installed outdoors, even in covered areas. It is extremely dangerous to leave the appliance exposed to rain and storms.
- When moving or positioning the appliance, always use the handles provided on the sides of the oven.
- Do not touch the appliance with bare feet or with wet or damp hands and feet.
- The appliance must be used by adults only for the preparation of food, in accordance with the instructions provided in this booklet.
- **Do not touch the heating elements or certain parts of the oven door when the appliance is in use; these parts become extremely hot. Keep children well away from the appliance.**
- Ensure that the power supply cables of other electrical appliances do not come into contact with the hot parts of the oven.
- The openings used for the ventilation and dispersion of heat must never be covered.
- Always grip the oven door handle in the centre; the ends may be hot.
- Always use oven gloves when placing cookware in the oven or when removing it.
- Do not use aluminium foil to line the bottom of the oven.
- Do not place flammable materials in the oven: If the appliance is switched on accidentally, the materials could catch fire.
- Always make sure the knobs are in the "●"/"○" position when the appliance is not in use.
- When unplugging the appliance, always pull the plug from the mains socket; do not pull on the cable.
- Never perform any cleaning or maintenance work without having disconnected the appliance from the electricity mains.
- If the appliance breaks down, under no circumstances should you attempt to perform the repairs yourself. Repairs carried out by inexperienced persons may cause injury or further malfunctioning of the appliance. Contact a Service Centre (*see Assistance*).
- Do not rest heavy objects on the open oven door.
- The appliance should not be operated by people (including children) with reduced physical, sensory or mental capacities, by inexperienced individuals or by anyone who is not familiar with

the product. These individuals should, at the very least, be supervised by someone who assumes responsibility for their safety or receive preliminary instructions relating to the operation of the appliance.

- Do not let children play with the appliance.

Disposal

- When disposing of packaging material: observe local legislation so that the packaging may be reused.
- The European Directive 2002/96/EC relating to Waste Electrical and Electronic Equipment (WEEE) states that household appliances should not be disposed of using the normal solid urban waste cycle. Exhausted appliances should be collected separately in order to optimise the cost of re-using and recycling the materials inside the machine, while preventing potential damage to the atmosphere and to public health. The crossed-out dustbin is marked on all products to remind the owner of their obligations regarding separated waste collection. For further information relating to the correct disposal of exhausted household appliances, owners may contact the public service provided or their local dealer.

Respecting and conserving the environment

- You can help to reduce the peak load of the electricity supply network companies by using the oven in the hours between late afternoon and the early hours of the morning. The cooking mode programming options, the "delayed cooking" mode (*see Cooking modes*) and "delayed automatic cleaning" mode (*see Care and Maintenance*) in particular, enable the user to organise their time efficiently.
- Always keep the oven door closed when using the BARBECUE and GRATIN modes: This will achieve improved results while saving energy (approximately 10%).
- Check the door seals regularly and wipe them clean to ensure they are free of debris so that they adhere properly to the door, thus avoiding heat dispersion.

! This product complies with the requirements of the latest European Directive on the limitation of power consumption of the standby mode.

If no operations are carried out for a period of 2 minutes, the appliance automatically switches to the standby mode.

The standby mode is visualised by the high luminosity "Watch Icon".

As soon as interaction with the machine resumes, the system's operating mode is restored.

Care and maintenance

GB

Switching the appliance off

Disconnect your appliance from the electricity supply before carrying out any work on it.

Cleaning the appliance

- The stainless steel or enamel-coated external parts and the rubber seals may be cleaned using a sponge that has been soaked in lukewarm water and neutral soap. Use specialised products for the removal of stubborn stains. After cleaning, rinse and dry thoroughly. Do not use abrasive powders or corrosive substances.
 - The inside of the oven should ideally be cleaned after each use, while it is still lukewarm. Use hot water and detergent, then rinse well and dry with a soft cloth. Do not use abrasive products.
 - The accessories can be washed like everyday crockery, and are even dishwasher safe.
- ! Never use steam cleaners or pressure cleaners on the appliance.

Cleaning the oven door

Clean the glass part of the oven door using a sponge and a non-abrasive cleaning product, then dry thoroughly with a soft cloth. Do not use rough abrasive material or sharp metal scrapers as these could scratch the surface and cause the glass to crack. For more thorough cleaning purposes, the oven door may be removed:



1. Open the oven door fully (see diagram).

2. Lift up and turn the small levers located on the two hinges (see diagram).

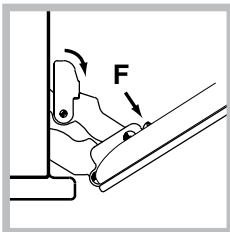
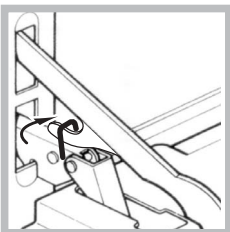

With glass panel fitted to the inside of the door

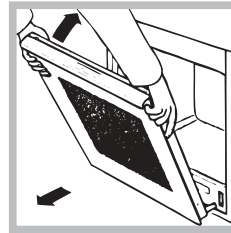

3. Grip the door on the two external sides and close it approximately half way. Pull the door towards you, lifting it out of its slot (see diagram).

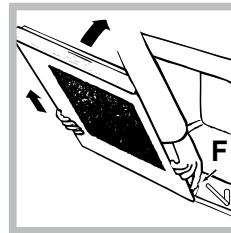

3. (With glass panel fitted to the inside of the door) Grip the door on the two external sides and close it approximately half way. Unlock the door by pressing on the clamps **F**, then pull the door towards you lifting it out of its seat (see diagram).

To replace the door, reverse this sequence.

Inspecting the seals

Check the door seals around the oven periodically. If the seals are damaged, please contact your nearest After-sales Service Centre (see Assistance). We recommend that the oven is not used until the seals have been replaced.

Replacing the light bulb

To replace the oven light bulb:

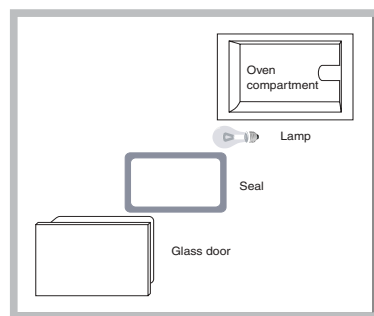

1. Remove the glass cover using a screwdriver.
 2. Unscrew the light bulb and replace it with a similar one: Wattage 15 W, cap E 14.
- Replace the glass cover, making sure the seal is positioned correctly (see diagram).

Automatic cleaning with the FAST CLEAN function

With the FAST CLEAN mode, the internal temperature of the oven reaches 500°C. The pyrolytic cycle is activated, burning away food and grime residues. Dirt is literally incinerated. Keep children away from the appliance during the automatic cleaning cycle as surfaces may become very hot. Particles may ignite inside the oven due to the combustion process. There is no cause for concern: this process is both normal and hazard-free.

Before initiating the FAST CLEAN mode:

- Remove large or coarse food residues from the inside of the oven using a damp sponge. Do not use detergents.
- Remove all accessories.
- Do not place tea towels or pot holders over the oven handle.
- Turn the SELECTOR knob to the "0" position.

! If the oven is too hot, the pyrolytic cycle may not start. Wait for the oven to cool down.



! The programme may only be started once the oven door has been closed.

To activate the FAST CLEAN cycle press and hold the  button for approximately 4 seconds. The TIMER KNOB may be used to select the desired cleaning level; there are three default time settings which cannot be modified.







1. Economy (ECO): turn the knob towards "-". Duration 1 hour.
2. Normal (NOR): initial level. Duration 1 hour and 30 minutes.
3. Intensive (INT): turn the knob towards "+". Duration 2 hours.
4. Press the  button to confirm.

An end time for the FAST CLEAN cycle (as for a normal cooking cycle) may be programmed (see *Programming the automatic cleaning end time*).

Safety devices

- The  icon on the display, when lit, indicates that the oven door was automatically locked as soon as the temperature reached a high value.
- The **STOP** icon indicates that the cleaning cycle may be cancelled at any time by pressing the  button.
- If a malfunction occurs, the heating elements will be switched off.
- Once the oven door has been locked, you cannot change the duration and cycle end time settings.

Programming the automatic cleaning end time

1. Press the  button until the  icon and the two digits on the DISPLAY begin to flash.
 2. Turn the TIMER KNOB towards "+" and "-" to adjust the hour value.
 3. Press the  button again until the other two digits on the DISPLAY begin to flash.
 4. Turn the TIMER KNOB towards "+" and "-" to adjust the minute value.
 5. Press the  button again to confirm.
 6. When the set time has elapsed, the text END appears on the display and a buzzer sounds.
 - For example: it is 9:00 a.m. and the Economy (ECO) FAST CLEAN level has been selected, with the default duration of 1 hour. 12:30 is scheduled as the end time. The programme will start automatically at 11:30 a.m.
- Programming has been set when the  and  buttons are illuminated. The display shows the FAST CLEAN end time and duration alternately.

Once the automatic cleaning cycle is over

You will have to wait until the temperature inside the oven has cooled down sufficiently before you can open the oven door. You will notice some white dust deposits on the bottom and the sides of your oven; remove these deposits with a damp sponge once the oven has cooled down completely. Alternatively, you can make use of the already heated oven, in which case it is not necessary to remove the deposits, they are completely harmless and will not affect your food in any way.

Assistance

GB

Warning:

The appliance is fitted with an automatic diagnostic system which detects any malfunctions. Malfunctions are displayed by messages of the following type: "F" followed by numbers.

Call for technical assistance should a malfunction occur.

! Never use the services of an unauthorised technician.

Please have the following information to hand:

- The type of problem encountered.
- The appliance model (Mod.).
- The serial number (S/N).

The latter two pieces of information can be found on the data plate located on the appliance.

QUELFOR.COM

IT

Italiano, 1

GB

English, 13

FR

Français, 25

ES

Español, 37

PT

Portugues, 49

FZ 99 P.1 /HA
FZ 99 P.1 IX /HA
FQ 99 P.1 /HA
FB 89 P.1 /HA
FB 89 P.1 IX /HA
FZ 99 P.1 F /HA
FZ 99 P.1 IX F /HA
FQ 99 P.1 F /HA
F 89 P.1/HA
F 89 P.1 IX/HA
FB 89 GP.1/HA
FB 89 GP.1 IX/HA
FD 99 GP.1/HA
FQ 99 GP.1 F/HA
FQA 99 GP.1/HA
FZ 99 GP.1 F/HA
FZ 99 GP.1 IX F/HA
F 89 GP.1 IX/HA
F 99 GP.1 F/HA
F 99 GP.1 IX F/HA
F 997 GP.1 IX F /HA
F 997 GP.1 F /HA
FH 89 P /HA
FH 89 P IX/HA
FHS 89 P IX/HA
FH 99 P /HA
FH 99 P IX /HA
FH 891 P IX/HA
FH 891 P /HA
FH 99 P GIFAM IX/HA

Sommaire

FR

Installation, 26-27

Positionnement
Raccordement électrique
Caractéristiques techniques

Description de l'appareil, 28

Vue d'ensemble
Tableau de bord
Afficheur

Mise en marche et utilisation, 29

Mise à l'heure de l'horloge
Programmer la minuterie
Mise en marche du four

Programmes, 30-32

Programmes de cuisson
Comment programmer une cuisson
Conseils de cuisson
Tableau de cuisson

Précautions et conseils, 33

Sécurité générale
Mise au rebut
Economies et respect de l'environnement

Nettoyage et entretien, 34-35

Mise hors tension
Nettoyage de l'appareil
Nettoyage de la porte
Remplacement de l'ampoule d'éclairage
Nettoyage automatique FAST CLEAN

Assistance, 36

Installation

FR

! Conserver ce mode d'emploi pour pouvoir le consulter à tout moment. En cas de vente, de cession ou de déménagement, veiller à ce qu'il suive l'appareil pour informer le nouveau propriétaire sur son fonctionnement et lui fournir les conseils correspondants.

! Lire attentivement les instructions : elles contiennent des conseils importants sur l'installation, l'utilisation et la sécurité de votre appareil.

Positionnement

! Les emballages ne sont pas des jouets pour enfants, il faut les mettre au rebut en respectant la réglementation sur le tri sélectif des déchets (*voir Précautions et conseils*).

! L'installation doit être effectuée par un professionnel du secteur conformément aux instructions du fabricant. Une mauvaise installation peut causer des dommages à des personnes, des animaux ou des biens.

Encastrement

Pour garantir le bon fonctionnement de l'appareil, il faut que le meuble possède des caractéristiques bien précises :

- les panneaux adjacents doivent être fabriqués dans un matériau résistant à la chaleur ;
- dans le cas notamment de meubles plaqués bois, il faut que les colles résistent à une température de 100°C ;
- la cavité du meuble pour encastrement du four, tant sous plan (*voir figure*) qu'en colonne, doit avoir les dimensions suivantes :

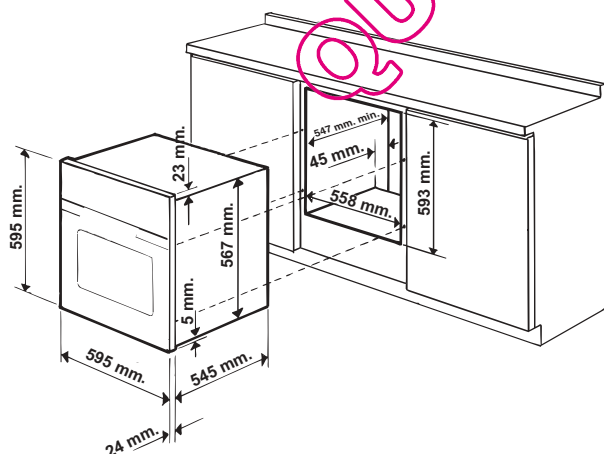

! Après encastrement de l'appareil, il ne doit plus y avoir possibilité de contact avec les parties électrifiées.

Les déclarations de consommation indiquées sur l'étiquette des caractéristiques ont été mesurées pour ce type d'installation.

Aération

Pour garantir une bonne aération, la cavité d'encastrement doit être dépourvue de paroi arrière. Il est conseillé d'installer le four de manière à ce qu'il repose sur deux cales en bois ou bien sur un plan d'appui continu qui ait une découpe d'au moins 45 x 560 mm (*voir figures*).

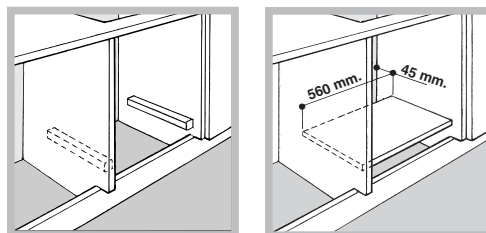

Centrage et fixation

Positionner les 4 taquets situés sur les côtés du four en face des 4 trous pratiqués sur le cadre et les régler selon l'épaisseur de la joue du meuble :

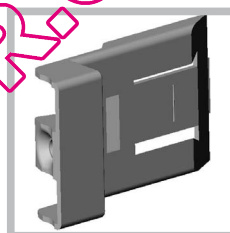

épaisseur 20 mm : enlever la partie amovible du taquet (*voir figure*) ;

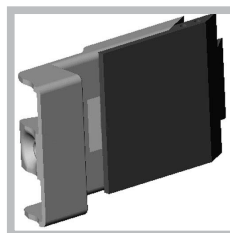

épaisseur 18 mm : utiliser la première rainure, comme prévu par le fabricant (*voir figure*) ;

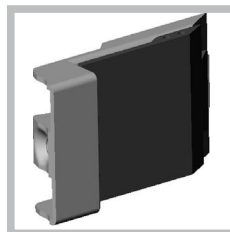

épaisseur 16 mm : utiliser la deuxième rainure (*voir figure*).

Pour fixer l'appareil au meuble : ouvrir la porte du four et visser 4 vis à bois dans les 4 trous du cadre.

! Toutes les parties qui servent de protection doivent être fixées de manière à ne pouvoir être enlevées qu'avec l'aide d'un outil.

Raccordement électrique

! Les fours munis d'un câble d'alimentation tripolaire sont prévus pour un fonctionnement au courant alternatif à la tension et à la fréquence indiquées sur la plaque signalétique apposée sur l'appareil (voir ci-dessous).

Montage du câble d'alimentation

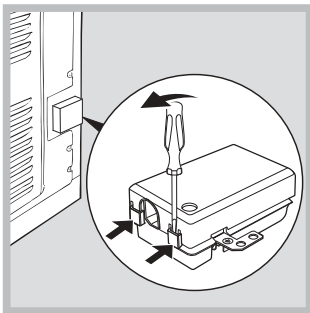

1. Pour ouvrir le bornier, faites pression à l'aide d'un tournevis sur les languettes latérales du couvercle : tirez et ouvrez le couvercle (voir figure).

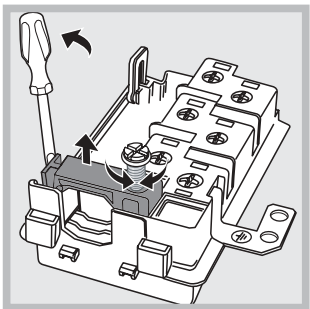

2. DEVISSER LA VIS DU SERRE-CABLE ET LE RETIRER EN FAISANT LEVIER A L'AIDE D'UN TOURNEVIS (VOIR FIGURE).

3. Retirer les vis des contacts L-N- \perp puis fixer les fils sous les têtes de vis en respectant les couleurs Bleu (N) Marron (L) Jaune-Vert (\perp).

Branchement du câble d'alimentation au réseau électrique

Monter sur le câble une prise normalisée pour la charge indiquée sur l'étiquette des caractéristiques (voir ci-contre).

En cas de raccordement direct au réseau, il faut intercaler entre l'appareil et le réseau un interrupteur à coupure omnipolaire ayant au moins 3 mm d'écartement entre les contacts, dimensionné à la charge et conforme aux normes en vigueur (le fil de terre ne doit pas être interrompu par l'interrupteur). Le câble d'alimentation ne doit atteindre, en aucun point, une température dépassant de 50°C la température ambiante.

! L'installateur est responsable du bon raccordement électrique de l'appareil et du respect des normes de sécurité.

Avant de procéder au branchement, s'assurer que :



- la prise est bien munie d'une terre conforme à la loi;

- la prise est bien apte à supporter la puissance maximale de l'appareil, indiquée sur la plaque signalétique (voir ci-dessous) ;
- la tension d'alimentation est bien comprise entre les valeurs indiquées sur la plaque signalétique (voir ci-dessous) ;
- la prise est bien compatible avec la fiche de l'appareil. Si ce n'est pas le cas, remplacer la prise ou la fiche, ne pas utiliser de rallonges ni de prises multiples.

! Après installation de l'appareil, le câble électrique et la prise de courant doivent être facilement accessibles
! Le câble ne doit être ni plié ni excessivement écrasé.

! Il doit être contrôlé périodiquement et ne peut être remplacé que par un technicien agréé (voir Assistance).

! Nous déclinons toute responsabilité en cas de non respect des normes énumérées ci-dessus.

PLAQUE SIGNALÉTIQUE	
Dimensions	largeur 43,5 cm, hauteur 32 cm, profondeur 40 cm
Volume	l 56
Dimensions *	largeur 43,5 cm, hauteur 32 cm, profondeur 41,5 cm
Volume *	l 58
Raccordements électriques	tension 220-240V~ 50/60Hz puissance maximum absorbée 2800W (voir plaque signalétique)
ETIQUETTE ENERGIE	Directive 2002/40/CE sur l'étiquette des fours électriques Norme EN 50304 Consommation énergie convection Naturelle – fonction four : <input type="checkbox"/> Traditionnel ; Consommation énergie déclaration Classe convection Forcée – fonction four : <input checked="" type="checkbox"/> Pâtisserie
 	Cet appareil est conforme aux Directives Communautaires suivantes : 2006/95/CEE du 12/12/06 (Basse Tension) et modifications successives – 2004/108/CEE du 15/12/04 (Compatibilité Electromagnétique) et modifications successives - 93/68/CEE du 22/07/93 et modifications successives. - 2002/96/CE et modifications successives. 1275/2008 stand-by/off mode

* Avec contre-porte en verre

Description de l'appareil

FR

Vue d'ensemble



Tableau de bord





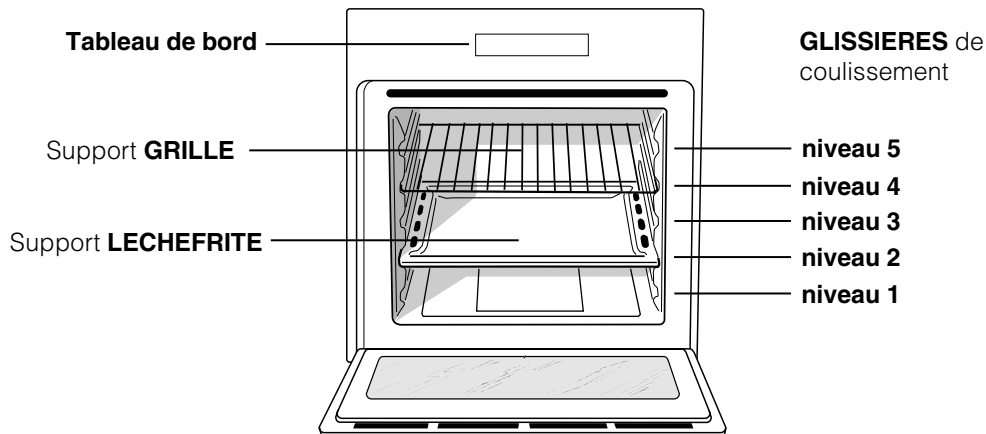
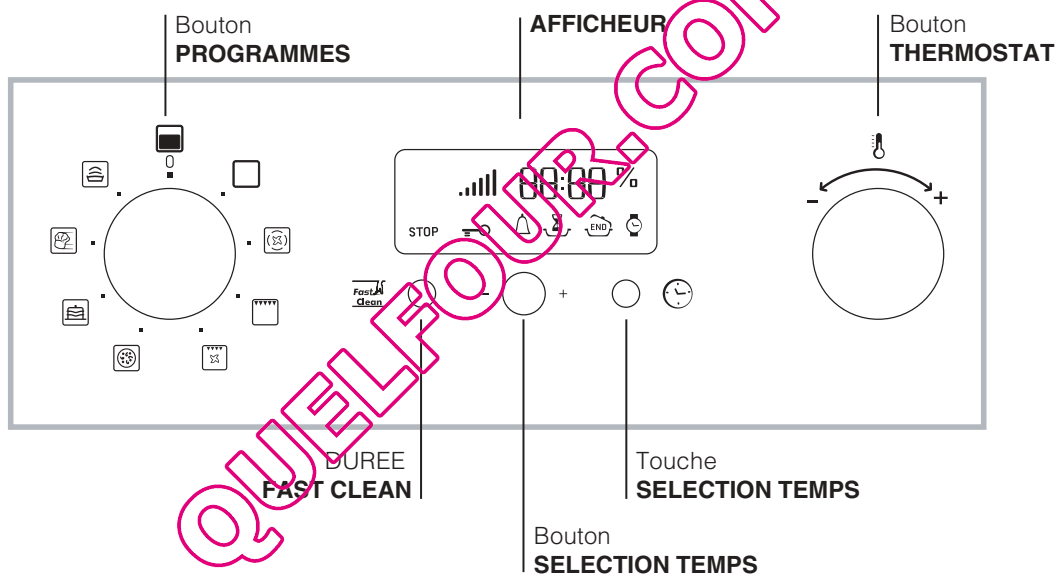
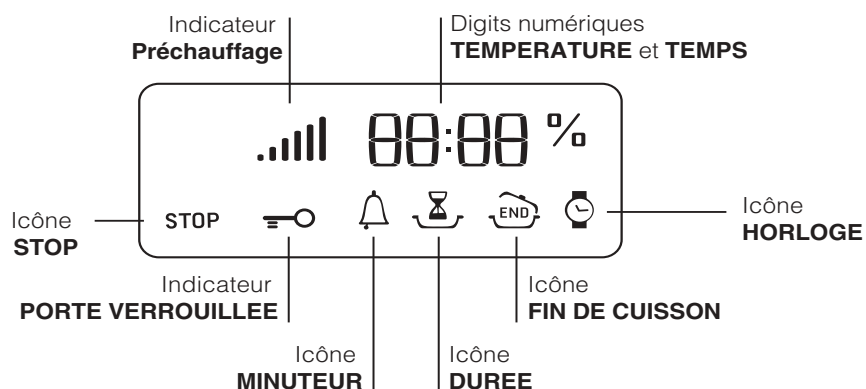

Afficheur



! Lors de son premier allumage, faire fonctionner le four à vide, porte fermée, pendant au moins une heure en réglant la température à son maximum. Puis éteindre le four, ouvrir la porte et aérer la pièce. L'odeur qui se dégage est due à l'évaporation des produits utilisés pour protéger le four.



Régler l'horloge

! Son réglage est possible que le four soit éteint ou allumé mais ceci ne correspond pas à une programmation de fin de cuisson.

1. Appuyer plusieurs fois de suite sur la touche  jusqu'à ce que l'icône  et les deux digits numériques de l'AFFICHEUR se mettent à clignoter ;
2. tourner le bouton SELECTION TEMPS pour l'amener sur "+" ou "-" pour régler l'heure ;
3. appuyer à nouveau sur la touche  jusqu'à ce que les deux autres digits numériques de l'AFFICHEUR se mettent à clignoter ;
4. tourner le bouton SELECTION TEMPS pour l'amener sur "+" ou "-" pour régler les minutes ;
5. appuyer à nouveau sur la touche  pour confirmer.

Programmer la minuterie

! Cette fonction ne stoppe pas la cuisson et est indépendante du fonctionnement du four; elle sert uniquement à déclencher un signal sonore à l'expiration des minutes sélectionnées.

1. Appuyer plusieurs fois de suite sur la touche  jusqu'à ce que l'icône  et les trois digits numériques de l'AFFICHEUR se mettent à clignoter ;
 2. tourner le bouton SELECTION TEMPS pour l'amener sur "+" ou "-" pour régler les minutes ;
 3. appuyer à nouveau sur la touche  pour confirmer.
- L'affichage du compte à rebours suivra. Un signal sonore indiquera la fin du décompte.

Mise en marche du four

1. Pour sélectionner le programme de cuisson souhaité, tourner le bouton PROGRAMMES.
2. Le four se place en phase de préchauffage, l'indicateur préchauffage s'allume.
Pour modifier la température, tourner le bouton THERMOSTAT.
3. L'extinction de l'indicateur de préchauffage  et le déclenchement du signal sonore indiquent la fin du préchauffage : il est temps d'enfourner les plats.

4. En cours de cuisson, il est possible à tout moment de :

- modifier le programme de cuisson à l'aide du bouton PROGRAMMES ;
- modifier la température à l'aide du bouton THERMOSTAT ;
- programmer la durée et l'heure de fin de cuisson. (*voir programmes de cuisson*) ;
- interrompre la cuisson en ramenant le bouton PROGRAMMES sur "0".

5. Au bout de deux heures le four s'éteint tout seul : ce délai est présélectionné pour des raisons de sécurité sur tous les programmes de cuisson. Il est possible de modifier la durée de cuisson (*voir programmes de cuisson*).

6. En cas de coupure de courant, si la température du four n'est pas trop redescendue, un dispositif spécial fait repartir le programme à partir du moment où il a été interrompu. Les programmations en attente de démarrage ne sont par contre pas rétablies et doivent être reprogrammées dès rétablissement du courant.

! Aucun préchauffage n'est prévu pour les programmes FAST COOKING et BARBECUE.

! Ne jamais poser d'objets à même la sole du four, l'émail risque de s'abîmer.

! Il faut toujours enfourner les plats sur la grille fournie avec l'appareil.

Système de refroidissement

Pour obtenir un abaissement des températures extérieures, un système de refroidissement souffle de l'air à l'extérieur par une fente située entre le bandeau et la porte du four. Pour le programme FAST COOKING le système se met automatiquement en marche dix minutes après le démarrage. Pour le programme PATISSERIE, il ne démarre qu'à four chaud. Au début du programme FAST CLEAN le système fonctionne à faible vitesse.

! Le ventilateur continue à tourner après l'arrêt du four jusqu'à ce que ce dernier se soit suffisamment refroidi.

Eclairage du four

Four éteint, il s'allume dès ouverture de la porte du four.

Programmes

FR

Programmes de cuisson

! Tous les programmes ont une température de cuisson présélectionnée. Il est possible de la régler manuellement, entre 40°C et 250°C au choix. Pour le programme BARBECUE la valeur présélectionnée est un niveau de puissance exprimé en %. Il peut lui aussi être réglé manuellement.

Programme **FOUR TRADITION**

Pour cette cuisson traditionnelle mieux vaut cuire sur un seul niveau : la cuisson sur plusieurs niveaux entraînerait une mauvaise distribution de la chaleur.

Programme **MULTICUISSON**

La chaleur est constante et bien répartie à l'intérieur du four, l'air cuit et dore de façon uniforme en tous points. Il est possible de cuire au maximum sur deux niveaux en même temps.

Programme **BARBECUE**

Tourner le bouton THERMOSTAT, l'afficheur indique les niveaux de puissance sélectionnables qui vont de 50% à 100%. La température élevée et directe du gril est conseillée pour tous les aliments qui exigent une haute température en surface. Cuisson porte du four fermée.

Programme **GRATIN**

L'irradiation thermique unidirectionnelle s'ajoute au brassage de l'air pour une répartition uniforme de la chaleur dans l'enceinte du four. Plus de risque de brûler les aliments en surface et plus grande pénétration de la chaleur. Cuisson porte du four fermée.

Programme **FOUR PIZZA**

Cette combinaison permet une montée en température rapide avec un fort apport de chaleur provenant surtout de la sole. En cas de cuisson sur plusieurs niveaux, ne pas oublier de les changer de place à mi-cuisson.

Programme **FOUR PATISSERIE**

Ce programme est particulièrement indiqué pour la cuisson de mets délicats (comme des gâteaux levés par ex.) et certains petits-fours sur trois niveaux en même temps.

Programme **FAST COOKING**

Pas besoin de préchauffage. Ce programme est tout particulièrement recommandé pour les cuissons rapides de plats préparés (surgelés ou précuits). Pour obtenir d'excellents résultats, n'enfourner que sur un seul niveau.



Programme **ETUVE**

Le four atteint et maintient une température de 40°C quelle que soit la position du bouton THERMOSTAT. Ce programme est idéal pour le levage de pâtes à base de levure de boulanger.

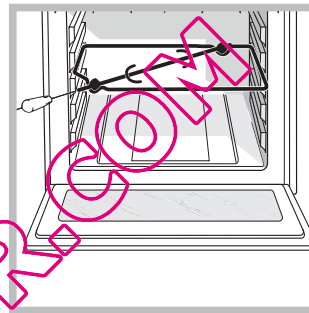
Tournebroche (n'existe que sur certains modèles)



Pour actionner le tournebroche (*voir figure*) procéder comme suit :



1. placer la lèche-frite au gradin 1 ;
2. placer le berceau au gradin 3 et encastrer le bout arrière de la broche dans le trou situé au fond de l'enceinte ;
3. brancher le tournebroche en amenant le sélecteur PROGRAMMES sur  ou sur  ;

! Quand le programme  est lancé, le tournebroche s'arrête dès ouverture de la porte du four.

Comment programmer une cuisson





! La programmation n'est possible qu'après avoir sélectionné un programme de cuisson.



Programmer la durée de cuisson

1. Appuyer plusieurs fois de suite sur la touche  jusqu'à ce que l'icône  et les trois digits numériques de l'AFFICHEUR se mettent à clignoter ;
 2. tourner le bouton SELECTION TEMPS pour l'amener sur "+" ou "-" et régler la durée désirée ;
 3. appuyer à nouveau sur la touche  pour confirmer ;
 4. à expiration de la durée sélectionnée, l'AFFICHEUR affiche END, le four stoppe la cuisson et un signal sonore retentit.
- Exemple : il est 9h00 et la durée programmée est de 1h15. Le programme s'arrête automatiquement à 10h15.

Programmer la fin d'une cuisson

! La programmation d'une fin de cuisson n'est possible qu'après avoir sélectionné une durée de cuisson.

1. Suivre la procédure de 1 à 3 décrite pour la durée ;
2. appuyer ensuite sur la touche  jusqu'à ce que l'icône  et les deux digits numériques de l'AFFICHEUR se mettent à clignoter ;
3. tourner le bouton SELECTION TEMPS pour l'amener sur "+" ou "-" et régler l'heure ;
4. appuyer à nouveau sur la touche  jusqu'à ce que les deux autres digits numériques de l'AFFICHEUR se mettent à clignoter ;
5. tourner le bouton SELECTION TEMPS pour l'amener sur "+" ou "-" et régler les minutes ;
6. appuyer à nouveau sur la touche  pour confirmer ;
7. à expiration de la durée sélectionnée, l'AFFICHEUR affiche END, le four stoppe la cuisson et un signal sonore retentit.

Les icônes  et  éclairées signalent qu'une programmation a été lancée. L'AFFICHEUR affiche à tour de rôle l'heure de fin de cuisson et la durée. Pour annuler une programmation, amener le bouton PROGRAMMES sur "0".

Conseils de cuisson

! Pour les cuissons ventilées ne pas utiliser les gradins 1 et 5 : ils sont directement frappés par l'air chaud qui pourrait brûler les mets délicats.

! Pour les cuissons BARBECUE et GRATIN, notamment au tournebroche, placer la lèchefrite au gradin 1 pour récupérer les graisses ou jus de cuisson.

MULTICUISSON

- Utiliser les gradins 2 et 4 et placer au 2 les plats qui exigent davantage de chaleur.
- Placer la lèchefrite en bas et la grille en haut.

BARBECUE

- Placer la grille au gradin 3 ou 4, enfourner les plats au milieu de la grille.
- Nous conseillons de sélectionner le niveau d'énergie maximum. Ne pas s'inquiéter si la résistance de voûte n'est pas allumée en permanence : son fonctionnement est contrôlé par un thermostat.

FOUR PIZZA

- Utiliser un plat en aluminium léger et l'enfourner sur la grille du four. En cas d'utilisation du plateau émaillé, le temps de cuisson sera plus long et la pizza beaucoup moins croustillante.
- Si les pizzas sont bien garnies, n'ajouter la mozzarella qu'à mi-cuisson.

Tableau de cuisson

Programmes	Aliments	Poids (Kg)	Niveau enfournement		Préchauffage	Température préconisée (°C)	Durée cuisson (minutes)
			glissières standard	glissières coulissantes			
Four Tradition	Canard	1,5	2	1	oui	200-210	70-80
	Poulet	1,5	2	1	oui	200-210	60-70
	Rôti de veau ou de bœuf	1	2	1	oui	200	70-75
	Rôti de porc	1	2	1	oui	200-210	70-80
	Biscuits (pâte brisée)	-	2	1	oui	180	15-20
	Tartes	1	2	1	oui	180	30-35
Multicuisson	Pizza sur 2 niveaux		2 et 4	1 et 3	oui	220-230	20-25
	Tartes sur 2 niveaux/gâteaux sur 2 niveaux		2 et 4	1 et 3	oui	180	30-35
	Génoise sur 2 niveaux (sur plateau émaillé)		2 et 4	1 et 3	oui	170	20-25
	Poulet rôti + pommes de terre	1+1	1 et 2/3	1 et 3	oui	200-210	65-75
	Agneau	1	2	1	oui	190-200	45-50
	Maquereau	1	1 ou 2	1	oui	180	30-35
	Lasagnes	1	2	1	oui	190-200	35-40
	Choux sur 2 niveaux		2 et 4	1 et 3	oui	190	20-25
	Biscuits sur 2 niveaux		2 et 4	1 et 3	oui	190	10-20
	Friands au fromage sur 2 niveaux		2 et 4	1 et 3	oui	210	20-25
Tartes salées		1 et 3	1 et 3	oui	200	20-30	
Barbecue	Maquereaux	1	4	3	non	100%	15-20
	Soles et seiches	0,7	4	3	non	100%	10-15
	Brochettes de calmars et crevettes	0,7	4	3	non	100%	8-10
	Tranches de colin	0,7	4	3	non	100%	10-15
	Légumes grillés	0,5	3 ou 4	2 ou 3	non	100%	15-20
	Côte de veau	0,8	4	3	non	100%	15-20
	Saucisses	0,7	4	3	non	100%	15-20
	Hamburgers	4 ou 5	4	3	non	100%	10-12
	Croque-monsieur ou toasts	4 ou 6	4	3	non	100%	3-5
	Poulet rôti au tournebroche (si présent)	1	-	-	non	100%	70-80
	Agneau rôti au tournebroche (si présent)	1	-	-	non	100%	70-80
	Gratin	Poulet grillé	1,5	2	2	non	210
Seiches		1	2	2	non	200	30-35
Poulet rôti au tournebroche (si présent)		1,5	-	-	non	210	70-80
Canard rôti au tournebroche (si présent)		1,5	-	-	non	210	60-70
Rôti de veau ou de bœuf		1	2	2	non	210	60-75
Rôti de porc		1	2	2	non	210	70-80
Agneau		1	2	2	non	210	40-45
Four Pizza	Pizza	0,5	2	1	oui	220	15-20
	Fougasses	0,5	2	1	oui	200	20-25
Four Pâtisserie	Tartes	0,5	2 ou 3	1 ou 2	oui	180	25-35
	Tarte aux fruits	1	2 ou 3	1 ou 2	oui	180	40-50
	Cake aux fruits	0,7	2 ou 3	1 ou 2	oui	170-180	45-55
	Petits gâteaux sur 2 niveaux	0,7	2 et 4	1 et 3	oui	180-190	20-25
	Génoise	0,6	2 ou 3	1 ou 2	oui	160-170	30-40
	Choux sur 3 niveaux	0,7	1, 3 et 5	1, 2 et 4	oui	180-190	20-25
	Biscuits sur 3 niveaux	0,7	1, 3 et 5	1, 2 et 4	oui	180	20-25
	Crêpes farcies	0,8	2	1	oui	200	30-35
	Meringues sur 3 niveaux	0,5	1, 3 et 5	1, 2 et 4	oui	90	180
	Friands au fromage	0,5	2	1	oui	210	20-25
Fast cooking	Surgelés						
	Pizza	0,3	2	1	-	250	12
	Mélange de courgettes et crevettes en croûte	0,4	2	1	-	200	20
	Feuilleté aux épinards	0,5	2	1	-	220	30-35
	Chaussons salés	0,3	2	1	-	200	25
	Lasagnes	0,5	2	1	-	200	35
	Petits pains dorés	0,4	2	1	-	180	25-30
	Poulet en morceaux	0,4	2	1	-	220	15-20
	Précuits						
	Ailes de poulet dorées	0,4	2	1	-	200	20-25
	Aliments Frais						
	Biscuits (pâte brisée)	0,3	2	1	-	200	15-18
	Cake aux fruits	0,6	2	1	-	180	45
Friands au fromage	0,2	2	1	-	210	10-12	
Etuve	Levage de pâtes à base de levure de boulanger (brioches, pain, tarte au sucre, croissants, etc.)		2	1		40	30-60

! Les temps de cuisson sont purement indicatifs et peuvent être modifiés selon les goûts de chacun. Les temps de préchauffage du four sont présélectionnés et ne sont pas modifiables manuellement.

! Cet appareil a été conçu et fabriqué conformément aux normes internationales de sécurité. Ces consignes de sécurité sont très importantes et doivent être lues attentivement.

Sécurité générale

- Cet appareil a été conçu pour un usage familial, de type non professionnel.
- Cet appareil ne doit pas être installé en extérieur, même dans un endroit abrité, il est en effet très dangereux de le laisser exposé à la pluie et aux orages.
- Pour déplacer l'appareil, se servir des poignées prévues à cet effet sur les côtés du four.
- Ne pas toucher à l'appareil pieds nus ou si les mains ou les pieds sont mouillés ou humides
- Cet appareil qui sert à cuire des aliments ne doit être utilisé que par des adultes conformément aux instructions du mode d'emploi.
- **En cours de fonctionnement, les éléments chauffants et certaines parties de la porte peuvent devenir très chauds. Attention à ne pas les toucher et à garder les enfants à distance.**
- Eviter que le cordon d'alimentation d'autres électroménagers touche à des parties chaudes du four.
- Les orifices ou les fentes d'aération ou d'évacuation de la chaleur ne doivent pas être bouchés
- Toujours saisir la poignée en son milieu : elle risque d'être très chaude à ses extrémités.
- Utiliser toujours des gants de protection pour enfourner ou sortir des plats du four.
- Ne jamais tapisser la sole du four de papier aluminium.
- Ne pas ranger de matériel inflammable à l'intérieur du four : si l'appareil était par inadvertance mis en marche, il pourrait prendre feu.
- Contrôler toujours que les boutons sont bien dans la position "●"/"○" quand l'appareil n'est pas utilisé.
- Ne pas tirer sur le câble pour débrancher la fiche de la prise de courant.
- N'effectuer aucune opération de nettoyage ou d'entretien sans avoir auparavant débranché la fiche de la prise de courant.
- En cas de panne, n'essayer en aucun cas d'accéder aux mécanismes internes pour tenter de réparer l'appareil. Contacter le service d'Assistance (*voir Assistance*).
- Ne pas poser d'objets lourds sur la porte du four ouverte.
- Cet appareil n'est pas prévu pour être utilisé par des personnes (y compris les enfants) dont les capacités physiques, sensorielles ou mentales sont réduites, ou des personnes dénuées d'expérience ou de connaissance, sauf si elles ont pu bénéficier, par

l'intermédiaire d'une personne responsable de leur sécurité, d'une surveillance ou d'instructions préalables concernant d'utilisation de l'appareil.

- S'assurer que les enfants ne jouent pas avec l'appareil.

Mise au rebut

- Mise au rebut du matériel d'emballage : se conformer aux réglementations locales, les emballages pourront ainsi être recyclés.
- La directive européenne 2002/96/CE relative aux déchets d'équipements électriques et électroniques (DEEE), prévoit que les électroménagers ne peuvent pas être traités comme des déchets solides urbains courants. Les appareils usagés doivent faire l'objet d'une collecte séparée pour optimiser le taux de récupération et de recyclage des matériaux qui les composent et empêcher tout danger pour la santé et pour l'environnement. Le symbole de la poubelle barrée est appliqué sur tous les produits pour rappeler qu'ils font l'objet d'une collecte sélective. Pour de plus amples renseignements sur la mise au rebut des électroménagers, les possesseurs peuvent s'adresser au service public prévu à cet effet ou aux commerçants.

Economies et respect de l'environnement

- Pour faire des économies d'électricité, utiliser autant que possible le four pendant les heures creuses. Les options de programmation des cuissons et plus particulièrement la "cuisson différée" (*voir Programmes*) et le "nettoyage automatique différé" (*voir Nettoyage et entretien*), permettent de s'organiser en ce sens.
- Pour les cuissons au BARBECUE et au GRATIN, nous conseillons de garder la porte du four fermée : les résultats obtenus sont meilleurs et la consommation d'énergie est moindre (environ 10% d'économie).
- Garder les joints propres et en bon état pour qu'ils adhèrent bien à la porte et ne causent pas de déperdition de chaleur.

! Ce produit est conforme à la nouvelle Directive Européenne sur la réduction de la consommation d'énergie en mode standby.

Sans opérations pendant 2 minutes, l'appareil se place automatiquement en mode veille.

Le mode standby est signalé par l'intense luminosité de l'icône horloge.

A la moindre intervention sur l'appareil, le système se remet en mode de fonctionnement normal.

Nettoyage et entretien

FR

Mise hors tension

Avant toute opération de nettoyage ou d'entretien couper l'alimentation électrique de l'appareil.

Nettoyage de l'appareil

- Nettoyer l'extérieur émaillé ou inox et les joints en caoutchouc à l'aide d'une éponge imbibée d'eau tiède additionnée de savon neutre. Si les taches sont difficiles à enlever, utiliser des produits spéciaux. Il est conseillé de rincer abondamment et d'essuyer après le nettoyage. Ne pas utiliser de poudres abrasives ni de produits corrosifs.
 - Nettoyer l'enceinte après toute utilisation, quand le four est encore tiède. Utiliser de l'eau chaude et du détergent, rincer et essuyer avec un chiffon doux. Eviter tout produit abrasif.
 - Les accessoires peuvent être lavés comme de la vaisselle courante y compris en lave-vaisselle.
- ! Ne jamais nettoyer l'appareil avec des nettoyeurs vapeur ou haute pression.

Nettoyage de la porte

Nettoyer la vitre de la porte avec des produits non abrasifs et des éponges non grattantes, essuyer ensuite avec un chiffon doux. Ne pas utiliser de matériaux abrasifs ou de racloirs métalliques aiguisés qui risquent de rayer la surface et de briser le verre.

Pour nettoyer plus à fond, il est possible de déposer la porte du four :



1. ouvrir la porte complètement (voir figure);

2. soulever et faire pivoter les leviers situés sur les deux charnières (voir figure);

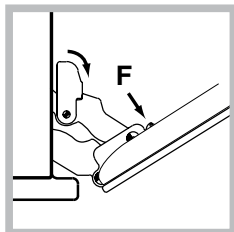
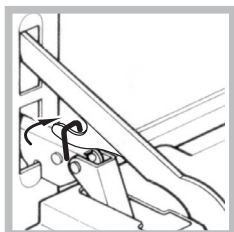

Avec contre-porte en verre

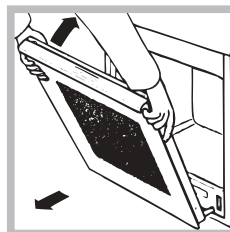

3. saisir la porte par les côtés, la refermer lentement mais pas complètement. Tirer ensuite la porte vers soi en la dégageant de son logement (voir figure).

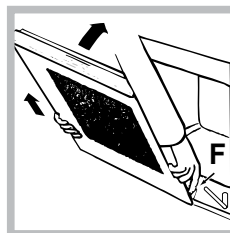

3. (Avec contre-porte en verre) saisissez la porte par les côtés, refermez-la lentement mais pas complètement. Appuyez sur les arrêts **F**, puis tirez la porte vers vous en la dégageant de ses charnières (voir figure).

Remontez la porte en refaisant en sens inverse les mêmes opérations.

Contrôle des joints

Contrôlez périodiquement l'état du joint autour de la porte du four. S'il est abîmé, s'adresser au service après-vente le plus proche de son domicile (voir assistance). Mieux vaut ne pas utiliser le four tant qu'il n'est pas réparé.

Remplacement de l'ampoule d'éclairage

Pour changer l'ampoule d'éclairage du four :

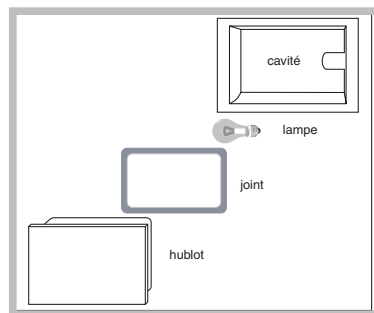

1. enlever le couvercle en verre à l'aide d'un tournevis.

2. Dévisser l'ampoule et la remplacer par une autre de même type : puissance 15 W, culot E 14. Remettre le couvercle en place en prenant bien soin de repositionner correctement le joint (voir figure).

Nettoyage automatique FAST CLEAN

Pendant le programme FAST CLEAN la température à l'intérieur du four atteint 500°C et lance le processus de pyrolyse, de carbonisation autrement dit des salissures alimentaires. Les salissures sont littéralement incinérées.

Pendant la pyrolyse, les surfaces peuvent devenir très chaudes : garder les enfants à distance. Il peut arriver de voir, à travers la vitre, des particules qui s'illuminent : il s'agit d'une combustion instantanée, phénomène tout à fait normal et sans danger.

Avant de lancer le FAST CLEAN :

- enlever avec une éponge humide les salissures en excès. Ne pas utiliser de détergents ;
- sortir tous les accessoires ;
- ne pas placer de serviettes ou de maniques sur la poignée du four.
- amener le bouton PROGRAMMES sur "0"

! Si le four est excessivement chaud, la pyrolyse pourrait ne pas démarrer. Attendre qu'il refroidisse.

! L'activation du programme n'est possible qu'après avoir fermé la porte du four.



Pour activer le cycle de nettoyage FAST CLEAN,

appuyer 4 secondes sur la touche . Le bouton SELECTION TEMPS permet de choisir le niveau de nettoyage désiré avec durée présélectionnée et non modifiable :





1. Economique (ECO) : tourner le bouton pour l'amener sur "-". Durée 1 heure;
 2. Normal (NOR) : niveau initial. Durée 1 heure 30;
 3. Intensif (INT) : tourner le bouton et l'amener sur "+". Durée 2 heures.
4. Appuyer sur la touche  pour confirmer.



Pour le cycle FAST CLEAN aussi, comme pour tout cycle de cuisson, il est possible de programmer la fin du cycle de nettoyage (*voir Programmer la fin du nettoyage automatique*).

Les sécurités

- l'icône  s'allume sur l'afficheur pour indiquer le verrouillage automatique de la porte du four dès que la température a atteint des valeurs élevées ;
- l'icône **STOP** indique qu'il est possible d'annuler, à tout moment, le cycle de nettoyage par pression sur la touche  ;
- en cas d'anomalie de fonctionnement, l'alimentation des résistances est automatiquement coupée ;
- une fois que la porte est verrouillée, aucune modification de sélection de durée et de fin de cycle n'est plus possible.

Programmer la fin du nettoyage automatique

1. Appuyer sur la touche  jusqu'à ce que l'icône  et les deux digits numériques de l'AFFICHEUR se mettent à clignoter ;
 2. tourner le bouton SELECTION TEMPS pour l'amener sur "+" ou "-" et régler l'heure ;
 3. appuyer à nouveau sur la touche  jusqu'à ce que les deux autres digits numériques de l'AFFICHEUR se mettent à clignoter ;
 4. tourner le bouton SELECTION TEMPS pour l'amener sur "+" ou "-" et régler les minutes ;
 5. appuyer à nouveau sur la touche  pour confirmer ;
 6. un signal sonore indique que le temps est écoulé et l'AFFICHEUR affiche END.
- Exemple : il est 9h00 et on choisit un FAST CLEAN niveau Economique qui a donc une durée présélectionnée de 1 heure. L'heure finale de la pyrolyse est fixée à 12h30. Le programme démarre automatiquement à 11h30.

Les icônes  et  éclairées signalent qu'une programmation a été lancée. L'AFFICHEUR affiche à tour de rôle l'heure de fin du FAST CLEAN et sa durée.

A la fin du nettoyage automatique

Pour pouvoir ouvrir la porte du four, il faudra attendre que la température du four descende à un niveau acceptable. Il se peut que des résidus blancs poussiéreux se déposent sur l'enceinte du four : les enlever avec une éponge humide après refroidissement complet de l'appareil. Pourquoi ne pas profiter de la chaleur emmagasinée pour faire démarrer une cuisson sans se soucier des résidus poussiéreux : ils sont tout à fait inoffensifs.

Assistance

FR

Attention :

L'appareil est équipé d'un système d'autotest qui permet de détecter toute anomalie de fonctionnement. Ces anomalies sont affichées sous la forme: "F" suivi de chiffres.

Contactez alors un service d'assistance technique.

! Ne jamais faire appel à des techniciens non agréés.

Lui indiquer :

- le type d'anomalie;
- le modèle de l'appareil (Mod.)
- son numéro de série (S/N)

Ces informations figurent sur la plaque signalétique apposée sur l'appareil

QUELFOUR.COM

IT

Italiano, 1

GB

English, 13

FR

Français, 25

ES**Español,**
37**PT**

Portugués, 49

FZ 99 P.1 /HA
FZ 99 P.1 IX /HA
FQ 99 P.1 /HA
FB 89 P.1 /HA
FB 89 P.1 IX /HA
FZ 99 P.1 F /HA
FZ 99 P.1 IX F /HA
FQ 99 P.1 F /HA
F 89 P.1/HA
F 89 P.1 IX/HA
FB 89 GP.1/HA
FB 89 GP.1 IX/HA
FD 99 GP.1/HA
FQ 99 GP.1 F/HA
FQA 99 GP.1/HA
FZ 99 GP.1 F/HA
FZ 99 GP.1 IX F/HA
F 89 GP.1 IX/HA
F 99 GP.1 F/HA
F 99 GP.1 IX F/HA
F 997 GP.1 IX F /HA
F 997 GP.1 F /HA
FH 89 P /HA
FH 89 P IX/HA
FHS 89 P IX/HA
FH 99 P /HA
FH 99 P IX /HA
FH 891 P IX/HA
FH 891 P /HA
FH 99 P GIFAM IX/HA

Sumario

Instalación, 38-39

Colocación
Conexión eléctrica
Datos técnicos

Descripción del aparato, 40

Vista de conjunto
Panel de control
Display

Puesta en funcionamiento y uso, 41

Puesta en hora del reloj
Programar el contador de minutos
Poner en funcionamiento el horno

Programas, 42-44

Programas de cocción
Programar la cocción
Consejos prácticos para cocinar
Tabla de cocción

Precauciones y consejos, 45

Seguridad general
Eliminación
Ahorrar y respetar el medio ambiente

Mantenimiento y cuidados, 46-47

Interrumpir la corriente eléctrica
Limpiar el aparato
Limpiar la puerta
Sustituir la bombilla
Limpieza automática FAST CLEAN

Asistencia, 48

Instalación

ES

! Es importante conservar este manual para poder consultarlo en todo momento. En el caso de venta, de cesión o de mudanza, verifique que permanezca junto al aparato para informar al nuevo propietario sobre su funcionamiento y sobre las advertencias correspondientes.

! Lea atentamente las instrucciones: contienen importante información sobre la instalación, el uso y la seguridad.

Colocación

! Los embalajes no son juguetes para niños y se deben eliminar respetando las normas para la recolección de residuos (*ver Precauciones y consejos*).

! La instalación se debe realizar siguiendo estas instrucciones y por personal profesionalmente calificado. Una instalación incorrecta puede producir daños a personas, animales o cosas.

Empotramiento

Para garantizar un buen funcionamiento del aparato es necesario que el mueble tenga las características adecuadas:

- los paneles adyacentes al horno deben ser de materiales resistentes al calor;
- en el caso de muebles de madera chapeada, las colas utilizadas deben ser resistentes a una temperatura de 100°C.
- para empotrar el horno, tanto cuando se instala bajo encimera (*ver la figura*) como en columna, el mueble debe tener las siguientes dimensiones:

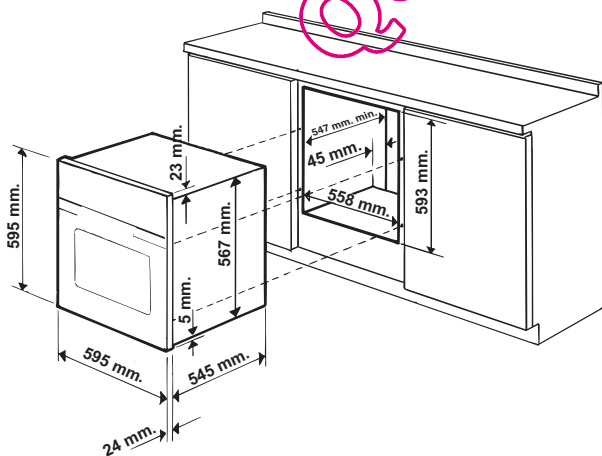

! Una vez empotrado el aparato no se deben permitir contactos con las partes eléctricas. El consumo declarado en la placa de características ha sido medido en una instalación de este tipo.

Aireación

Para garantizar una buena aireación es necesario eliminar la pared posterior del hueco para el horno. Es preferible instalar el horno apoyado sobre dos listeles de madera o sobre una superficie continua que tenga una abertura de 45 x 560 mm. como mínimo (*ver las figuras*).

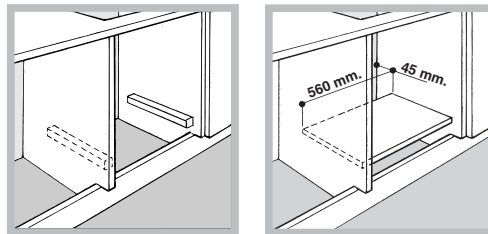

Centrado y fijación

Regule los 4 tacos ubicados en la parte lateral del horno en coincidencia con los 4 orificios que se encuentran en el marco, según el espesor del costado del mueble:

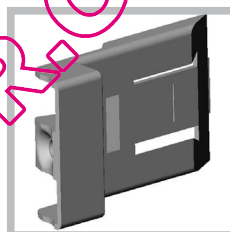

espesor de 20 mm: quite la parte móvil del taco (*ver la figura*);

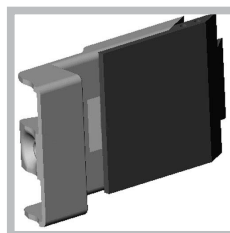

espesor de 18 mm: utilice la primera ranura, ya predispuesta por el fabricante (*ver la figura*);

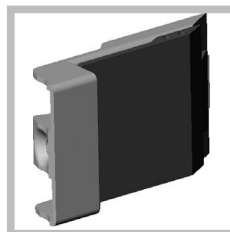

espesor de 16 mm: utilice la segunda ranura (*ver la figura*).

Para fijar el aparato al mueble: abra la puerta del horno y enrosque 4 tornillos para madera en los 4 orificios del marco.

! Todas las partes que garantizan la protección se deben fijar de modo tal que no puedan ser quitadas sin la ayuda de una herramienta.

Conexión eléctrica

! Los hornos dotados de cable de alimentación tripolar, están fabricados para funcionar con corriente alterna a la tensión y frecuencia indicadas en la placa de características que se encuentra en el aparato (*ver a continuación*).

Montaje del cable de alimentación eléctrica

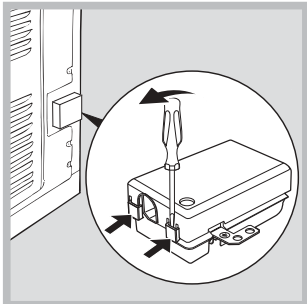

1. Abra el panel de bornes haciendo palanca con un destornillador sobre las lengüetas laterales de la tapa: tire y ábralo (*ver la figura*).

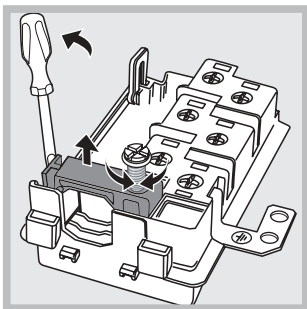

2. Desenrosque el tornillo de la mordaza de terminal de cable y extráigalo haciendo palanca con un destornillador (*ver la figura*).

3. Quite los tornillos de los contactos L-N- \perp y luego fije los cables debajo de las cabezas de los tornillos respetando los colores Azul (N), Marrón (L) y Amarillo-Verde (\perp).

Conexión del cable de alimentación eléctrica a la red

Instale en el cable un enchufe normalizado para la carga indicada en la placa de características (*ver al costado*). En el caso de conexión directa a la red, es necesario interponer entre el aparato y la red, un interruptor omnipolar con una distancia mínima entre los contactos de 3 mm., dimensionado para esa carga y que responda a las normas vigentes (el conductor de tierra no debe ser interrumpido por el interruptor). El cable de alimentación eléctrica se debe colocar de modo tal que no alcance en ningún punto una temperatura que supere en 50°C la temperatura ambiente.

! El instalador es responsable de la correcta conexión eléctrica y del cumplimiento de las normas de seguridad.

Antes de efectuar la conexión verifique que:

- la toma tenga conexión a tierra y que sea conforme con la ley;



- la toma sea capaz de soportar la carga máxima de potencia de la máquina indicada en la placa de características (*ver más abajo*);
- la tensión de alimentación eléctrica esté comprendida dentro de los valores indicados en la placa de características (*ver más abajo*);
- la toma sea compatible con el enchufe del aparato. Si no es así, sustituya la toma o el enchufe; no utilice prolongaciones ni conexiones múltiples.

! Una vez instalado el aparato, el cable eléctrico y la toma de corriente deben ser fácilmente accesibles.

! El cable no debe sufrir pliegues ni compresiones.

! El cable debe ser revisado periódicamente y sustituido sólo por técnicos autorizados (*ver Asistencia*).

! La empresa declina toda responsabilidad en los casos en que no hayan sido respetadas estas normas.

DATOS TÉCNICOS	
Dimensiones	ancho 43,5 cm altura 32 cm profundidad 40 cm
Volumen	litros 56
Dimensiones*	ancho 43,5 cm altura 32 cm profundidad 41,5 cm
Volumen *	litros 58
Conexiones eléctricas	voltaje 220-240V~ 50/60Hz potencia máxima absorbida 2800W (<i>ver la placa de características</i>)
ENERGY LABEL	Norma 2002/40/CE en la etiqueta de los hornos eléctricos. Norma EN 50304 Consumo de energía por convección Natural – función de calentamiento: <input type="checkbox"/> Tradicional; Clase Consumo de energía para funcionamiento por convección Forzada - función de calentamiento: <input checked="" type="checkbox"/> Pastelería
 	Este aparato es conforme con las siguientes Normas Comunitarias: 2006/95/CEE del 12/12/06 (Baja Tensión) y posteriores modificaciones – 2004/108/CEE del 15/12/04 (Compatibilidad Electromagnética) y posteriores modificaciones - 93/68/CEE del 22/07/93 y posteriores modificaciones. - 2002/96/CE y posteriores modificaciones. 1275/2008 stand-by/off mode

* Con contrapuerta de vidrio

Descripción del aparato

ES

Vista de conjunto

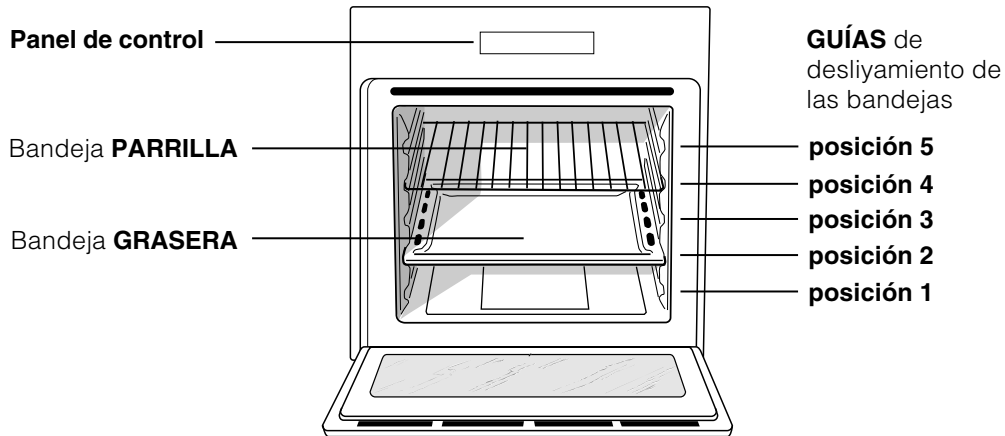

Panel de control

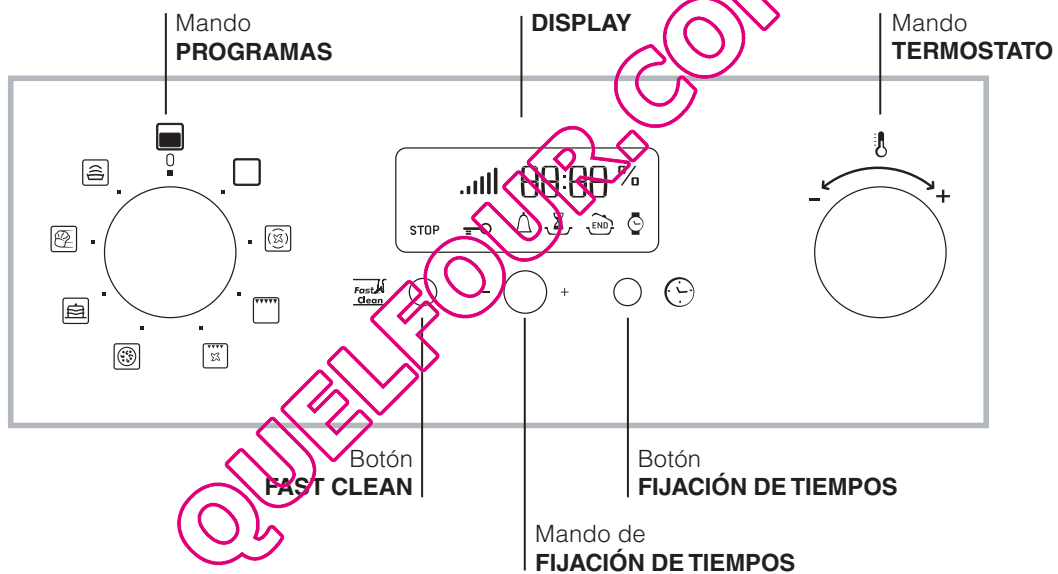



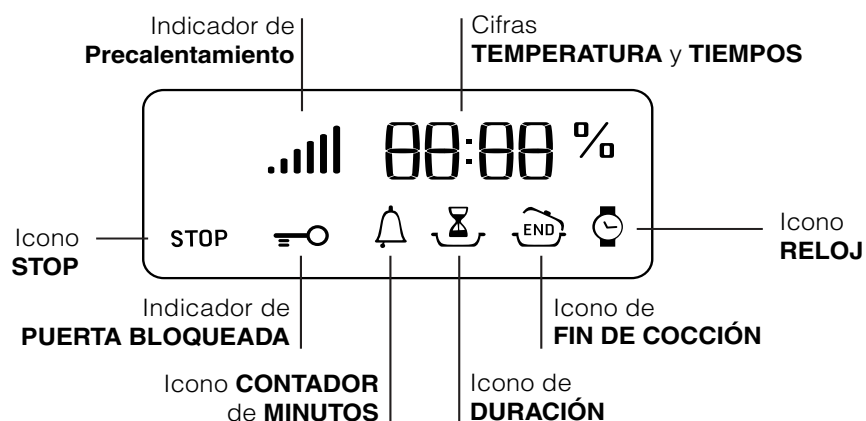

Display



! La primera vez que encienda el horno, hágalo funcionar vacío, durante una hora aproximadamente, con el termostato al máximo y con la puerta cerrada. Luego apáguelo, abra la puerta del horno y airee el ambiente. El olor que se advierte es debido a la evaporación de las sustancias utilizadas para proteger el horno.



Puesta en hora del reloj

! Se puede realizar con el horno encendido o apagado, pero no, si se ha programado el final de una cocción.

1. Presione varias veces el botón  hasta que centelleen el icono  y las dos cifras en el DISPLAY;
2. gire el mando de FIJACIÓN DE TIEMPOS hacia "+" y "-" para regular la hora;
3. presione de nuevo el botón  hasta que centelleen los otros dos números en el DISPLAY;
4. gire el mando de FIJACIÓN DE TIEMPOS hacia "+" y "-" para regular los minutos;
5. pulse nuevamente el botón  para confirmar las operaciones realizadas.

Programar el contador de minutos

! Esta función no interrumpe la cocción y prescinde del uso del horno; permite sólo accionar la señal sonora cuando se cumplen los minutos fijados.

1. Presione varias veces el botón  hasta que centelleen el icono  y las tres cifras en el DISPLAY;
2. gire el mando de FIJACIÓN DE TIEMPOS hacia "+" y "-" para regular los minutos;
3. pulse nuevamente el botón  para confirmar las operaciones realizadas. Continuará la visualización de la cuenta al revés, al final de la cual se accionará la señal sonora.

Poner en funcionamiento el horno

1. Seleccione el programa de cocción deseado girando el mando PROGRAMAS.
2. El horno entra en la fase de precalentamiento, el indicador de precalentamiento se iluminará. Es posible modificar la temperatura girando el mando TERMOSTATO.
3. Cuando se apaga el indicador de precalentamiento  y se escucha una señal

sonora, el precalentamiento ha finalizado: introduzca los alimentos.

4. Durante la cocción es posible:
 - modificar el programa de cocción con el mando PROGRAMAS;
 - modificar la temperatura con el mando TERMOSTATO;
 - programar la duración y la hora de finalización de la cocción (*ver programas de cocción*);
 - interrumpir la cocción llevando el mando PROGRAMAS hasta la posición "0".
5. Después de dos horas, el horno se apagará automáticamente: dicho tiempo ha sido fijado por motivos de seguridad en todos los programas de cocción.

Es posible modificar la duración de la cocción (*ver programas de cocción*).

6. El aparato posee un sistema que, en el caso de interrupción de la corriente eléctrica, si la temperatura del horno no descendió demasiado, reactiva el programa desde el punto en el cual fue interrumpido. En cambio, las programaciones que están esperando comenzar, no se restablecen cuando retorna la corriente y deben volver a ser programadas.

! En los programas COCCIÓN RÁPIDA y BARBACOA no está previsto el precalentamiento.

! No apoye nunca objetos en el fondo del horno porque se puede dañar el esmalte.

! Coloque siempre los recipientes de cocción sobre la parrilla suministrada con el aparato.

Ventilación de enfriamiento

Para lograr una disminución de la temperatura externa, un ventilador de enfriamiento genera un chorro de aire que sale entre el panel de control y la puerta del horno. En el programa COCCIÓN RÁPIDA el ventilador se activa automáticamente después de diez minutos del comienzo. En el programa PASTELERÍA comienza a funcionar sólo cuando el horno está caliente. Al comienzo del programa FAST CLEAN el ventilador funciona a baja velocidad.

! Al final de la cocción, el ventilador permanece en funcionamiento hasta que el horno esté suficientemente frío.

Luz del horno

Con el horno apagado se puede encender la lámpara en cualquier momento abriendo la puerta del horno.

Programas

ES

Programas de cocción

! Todos los programas de cocción tienen una temperatura de cocción prefijada. La misma se puede modificar manualmente eligiendo un valor entre 40°C y 250°C.

En el programa BARBACOA, el valor prefijado es un nivel de potencia expresado en %. Dicho valor también puede ser regulado manualmente.

Programa **HORNO TRADICIONAL**

Con esta cocción tradicional es mejor utilizar una sola bandeja: si se utilizan varias bandejas se produce una mala distribución de la temperatura.

Programa **MULTICOCCIÓN**

Debido a que el calor es constante en todo el horno, el aire cocina y tuesta la comida de modo uniforme. Es posible utilizar hasta un máximo de dos niveles simultáneamente.

Programa **BARBACOA**

Girando el mando TERMOSTATO, el display indicará los posibles niveles de potencia que van desde 50% hasta 100%. La temperatura elevada y directa del grill es aconsejada para los alimentos que necesitan una temperatura superficial alta. Utilice el horno con la puerta cerrada.

Programa **GRATIN**

Une a la irradiación térmica unidireccional, la circulación forzada del aire en el interior del horno. Esto impide que se quemen superficialmente los alimentos aumentando el poder de penetración del calor. Utilice el horno con la puerta cerrada.

Programa **HORNO PIZZA**

Esta combinación permite un rápido calentamiento del horno, con un fuerte aporte de calor preferentemente desde abajo. Cuando utilice más de una bandeja a la vez, en la mitad de la cocción es necesario intercambiar sus posiciones.

Programa **HORNO PASTELERÍA**

Este programa es aconsejable para la cocción de alimentos delicados (por ej. las tortas que necesitan leudado) y algunas preparaciones "mignon" en 3 bandejas simultáneamente.

Programa **COCINA RÁPIDA**

El programa no necesita precalentamiento. Este programa es particularmente indicado para cocciones veloces de alimentos congelados o precocidos. Los mejores resultados se obtienen utilizando un solo nivel.



Programa **LEUDADO**

El horno alcanza y mantiene una temperatura de 40°C independientemente de la posición en la que se encuentra el mando TERMOSTATO. Este programa es ideal para leudar los amasijos que contienen levadura natural.

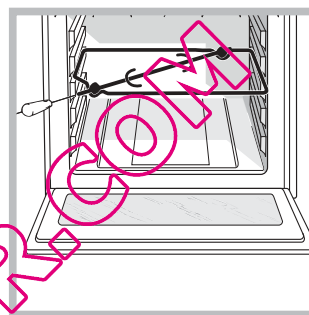
El asador automático (sólo en algunos modelos)



Para accionar el asador automático (ver la figura) proceda del siguiente modo:



1. coloque la graseras en la posición 1;
2. coloque el sostén del asador automático en la posición 3 e introduzca el espetón en el orificio correspondiente ubicado en la pared posterior del horno;
3. accione el asador automático seleccionando con el mando PROGRAMAS  o .

! Una vez que el programa  ha comenzado, si se abre la puerta, el asador automático se detiene.

Programar la cocción





! La programación es posible sólo después de haber seleccionado un programa de cocción.



Programar la duración de la cocción

1. Presione varias veces el botón  hasta que centelleen el icono  y las tres cifras en el DISPLAY;
2. gire el mando de FIJACIÓN DE TIEMPOS hacia "+" y "-" para regular el tiempo deseado;
3. pulse nuevamente el botón  para confirmar las operaciones realizadas;
4. una vez cumplido ese tiempo, en el display aparecerá la palabra END, la cocción finalizará y se emitirá una señal sonora.
 - Ejemplo: son las 9:00 horas y se programa una duración de 1 hora y 15 minutos. El programa se detiene automáticamente a las 10:15 horas.

Programar el final de una cocción

! La programación del final de una cocción es posible sólo después de haber fijado la duración de la cocción.

1. Siga el procedimiento de 1 a 3 descrito para la duración;
2. luego presione el botón  hasta que centelleen el icono  y las dos cifras en el DISPLAY;
3. gire el mando de FIJACIÓN DE TIEMPOS hacia "+" y "-" para regular la hora;
4. presione de nuevo el botón  hasta que centelleen los otros dos números en el DISPLAY;
5. gire el mando de FIJACIÓN DE TIEMPOS hacia "+" y "-" para regular los minutos;
6. pulse nuevamente el botón  para confirmar las operaciones realizadas;
7. una vez cumplido ese tiempo, en el display aparecerá la palabra END, la cocción finalizará y se emitirá una señal sonora.

Los iconos  y  encendidos indican que se ha realizado una programación. En el DISPLAY se visualizan alternativamente la hora de finalización de la cocción y la duración.

Para anular una programación, gire el mando PROGRAMAS hasta la posición "0".

Consejos prácticos para cocinar

! En las cocciones ventiladas no utilice las posiciones 1 y 5: son las que reciben directamente el aire caliente lo cual podría producir quemaduras de las comidas delicadas.

! En las cocciones BARBACOA y GRATIN, si se utiliza el asador automático, coloque la grasera en la posición 1 para recoger los residuos de cocción (jugos y/o grasas).

MULTICOCCIÓN

- Utilice las posiciones 2 y 4 colocando en la 2 los alimentos que requieren mayor calor.
- Coloque la grasera abajo y la parrilla arriba.

BARBACOA

- Introduzca la parrilla en la posición 3 o 4 y coloque los alimentos en el centro de la parrilla.
- Se aconseja fijar el nivel de energía en el valor máximo. No se alarme si la resistencia superior no permanece constantemente encendida: su funcionamiento está controlado por un termostato.

HORNO PIZZA

- Utilice una bandeja para pizza de aluminio liviano apoyándola sobre la parrilla suministrada con el horno.
Utilizando la grasera aumenta el tiempo de cocción y difícilmente se obtiene una pizza crocante.
- En el caso de pizzas muy condimentadas es aconsejable colocar la mozzarella (queso típico de Italia) en la mitad de la cocción.

Tabla de cocción

Programas	Alimentos	Peso (Kg)	Posición de las bandejas		Precalentamiento	Temperatura aconsejada (°C)	Duración de la cocción (minutos)	
			guías Estándar	guías deslizables				
Horno Tradicional	Pato	1,5	2	1	si	200-210	70-80	
	Pollo	1,5	2	1	si	200-210	60-70	
	Asado de ternera o de vaca	1	2	1	si	200	70-75	
	Asado de cerdo	1	2	1	si	200-210	70-80	
	Bizcochos (de pastaflores)	-	2	1	si	180	15-20	
	Tortas glaseadas	1	2	1	si	180	30-35	
Multicocción	Pizza en 2 niveles		2y4	1y3	si	220-230	20-25	
	Tortas glaseadas en 2 niveles/tortas en 2 niveles		2y4	1y3	si	180	30-35	
	Bizcocho en 2 niveles (sobre una grasera)		2y4	1y3	si	170	20-25	
	Pollo asado + patatas	1+1	1y2/3	1y3	si	200-210	65-75	
	Cordero	1	2	1	si	190-200	45-50	
	Caballa	1	1o2	1	si	180	30-35	
	Lasañas	1	2	1	si	190-200	35-40	
	Hojaldre relleno con crema en 2 niveles		2y4	1y3	si	190	20-25	
	Bizcochos en 2 niveles		2y4	1y3	si	190	10-20	
	Bizcochitos salados de hojaldre y queso en 2 niveles		2y4	1y3	si	210	20-25	
	Tortas saladas		1y3	1y3	si	200	20-30	
Barbacoa	Caballa	1	4	3	no	100%	15-20	
	Lenguados y sepias	0,7	4	3	no	100%	10-15	
	Broquetas de calamares y cangrejos	0,7	4	3	no	100%	8-10	
	Filete de merluza	0,7	4	3	no	100%	10-15	
	Verduras a la parrilla	0,5	3o4	2o3	no	100%	15-20	
	Bistec de ternera	0,8	4	3	no	100%	15-20	
	Salchichas	0,7	4	3	no	100%	15-20	
	Hamburguesas	n.º 4 o 5	4	3	no	100%	10-12	
	Bocadillo caliente con jamón y queso (o pan tostado)	n.º 4 o 6	4	3	no	100%	3-5	
	Pollo asado con asador automático (cuando existe)	1	-	-	no	100%	70-80	
	Cordero asado con asador automático (cuando existe)	1	-	-	no	100%	70-80	
	Gratin	Pollo a la parrilla	1,5	2	2	no	210	55-60
		Sepias	1	2	2	no	200	30-35
Pollo asado con asador automático (cuando existe)		1,5	-	-	no	210	70-80	
Pato asado con asador automático (cuando existe)		1,5	-	-	no	210	60-70	
Asado de ternera o de vaca		1	2	2	no	210	60-75	
Asado de cerdo		1	2	2	no	210	70-80	
Cordero		1	2	2	no	210	40-45	
Horno Pizza		Pizza	0,5	2	1	si	220	15-20
	Hogazas	0,5	2	1	si	200	20-25	
Horno Pastelería	Tortas glaseadas	0,5	2o3	1o2	si	180	25-35	
	Torta de fruta	1	2o3	1o2	si	180	40-50	
	Plum-cake	0,7	2o3	1o2	si	170-180	45-55	
	Tortas pequeñas en 2 niveles	0,7	2y4	1y3	si	180-190	20-25	
	Bizcocho	0,6	2o3	1o2	si	160-170	30-40	
	Hojaldre relleno con crema en 3 niveles	0,7	1y3y5	1y2y4	si	180-190	20-25	
	Bizcochos en 3 niveles	0,7	1y3y5	1y2y4	si	180	20-25	
	Crepes rellenos	0,8	2	1	si	200	30-35	
	Merengue en 3 niveles	0,5	1y3y5	1y2y4	si	90	180	
	Bizcochitos salados de hojaldre y queso	0,5	2	1	si	210	20-25	
Cocción rápida	Alimentos congelados							
	Pizza	0,3	2	1	-	250	12	
	Mixto de calabacín y cangrejos	0,4	2	1	-	200	20	
	Torta rústica de espinaca	0,5	2	1	-	220	30-35	
	Panzerotti (ravioles grandes italianos)	0,3	2	1	-	200	25	
	Lasañas	0,5	2	1	-	200	35	
	Panecillos dorados	0,4	2	1	-	180	25-30	
	Bocadillos de pollo	0,4	2	1	-	220	15-20	
	Precocidos							
	Alas de pollo doradas	0,4	2	1	-	200	20-25	
	Alimentos Frescos							
	Bizcochos (de pastaflores)	0,3	2	1	-	200	15-18	
	Plum-cake	0,6	2	1	-	180	45	
Bizcochitos salados de hojaldre y queso	0,2	2	1	-	210	10-12		
Leudado	Leudado de los amasijos con levadura natural (brioche, pan, torta de azúcar, croissant, etc.)		2	1		40	30-60	

! Los tiempos de cocción son indicativos y se pueden modificar en base a sus gustos personales. La duración del precalentamiento del horno está prefijada y no se puede modificar manualmente.

! El aparato ha sido proyectado y fabricado en conformidad con las normas internacionales sobre seguridad. Estas advertencias se suministran por razones de seguridad y deben ser leídas atentamente.

Seguridad general

- El aparato ha sido fabricado para un uso de tipo no profesional en el interior de una vivienda.
- El aparato no se debe instalar al aire libre, tampoco si el espacio está protegido porque es muy peligroso dejarlo expuesto a la lluvia y a las tormentas.
- Para mover el aparato utilice siempre las manijas correspondientes ubicadas en los costados del horno.
- No toque el aparato descalzo o con las manos y pies mojados o húmedos.
- El aparato debe ser utilizado para cocinar alimentos, sólo por personas adultas y siguiendo las instrucciones contenidas en este manual.
- **Mientras se utiliza el aparato, los elementos calentadores y algunas partes de la puerta del horno se calientan mucho. Tenga cuidado de no tocarlos y mantenga a los niños alejados de ellos.**
- Evite que el cable de alimentación eléctrica de otros electrodomésticos entre en contacto con partes calientes del horno.
- No obstruya las aberturas de ventilación y de eliminación del calor.
- Tome la manija de apertura de la puerta en el centro: en los costados podría estar caliente.
- Para introducir o extraer recipientes, utilice siempre guantes para horno.
- No cubra el fondo del horno con hojas de aluminio.
- No coloque materiales inflamables en el horno: si el aparato se pone en funcionamiento inadvertidamente, podría incendiarse.
- Cuando el aparato no se utiliza, controle siempre que los mandos estén en la posición "●"/"○".
- No desconecte el aparato de la toma de corriente tirando del cable sino sujetando el enchufe.
- No realice la limpieza o el mantenimiento sin haber desconectado primero el aparato de la red eléctrica.
- En caso de avería, no acceda nunca a los mecanismos internos para intentar una reparación. Llame al Servicio de Asistencia Técnica (*ver Asistencia*).
- No apoye objetos pesados sobre la puerta del horno abierta.
- No está previsto que el aparato sea utilizado por personas (niños incluidos) con reducidas capacidades físicas, sensoriales o mentales, por personas inexpertas o que no tengan familiaridad con el producto, a menos que no sean vigiladas por una persona responsable de su seguridad o

que no hayan recibido instrucciones preliminares sobre el uso del aparato.

- Evitar que los niños jueguen con el aparato.

Eliminación

- Eliminación del material de embalaje: respete las normas locales, de esta manera los embalajes podrán ser reutilizados.
- La norma europea 2002/96/CE sobre la eliminación de aparatos eléctricos y electrónicos (RAEE), establece que los electrodomésticos no se deben eliminar de la misma manera que los desechos sólidos urbanos. Los aparatos en desuso se deben recoger separadamente para optimizar la tasa de recuperación y reciclaje de los materiales que los componen e impedir potenciales daños para la salud y el medio ambiente. El símbolo de la papelera tachada se encuentra en todos los productos para recordar la obligación de recolección separada. Para obtener mayor información sobre la correcta eliminación de electrodomésticos, los poseedores de los mismos podrán dirigirse al servicio público responsable o a los revendedores.

Ahorrar y respetar el medio ambiente

- Utilizando el horno en los horarios que van desde las últimas horas de la tarde hasta las primeras horas de la mañana, se colabora en la reducción de la carga de absorción de las empresas eléctricas. Las opciones de programación, en especial, la "cocción retrasada" (*ver Programas*) y la "limpieza automática retrasada" (*ver Mantenimiento y cuidados*), permiten organizarse en ese sentido.
- Se recomienda efectuar siempre las cocciones en BARBACOA y GRATIN con la puerta cerrada: se obtendrán así mejores resultados y también un sensible ahorro de energía (10% aproximadamente).
- Mantenga las juntas en buen estado y limpias para que se adhieran bien a la puerta y no provoquen dispersión del calor.

! Este producto satisface los requisitos establecidos por la nueva Directiva europea sobre la limitación de los consumos energéticos en standby.

Si no se realizan operaciones durante 2 minutos, el aparato se dispone de modo automático en standby.

El modo standby se indica con el "Icono Reloj" con intensidad luminosa elevada.

Cuando el aparato se utiliza nuevamente, el sistema vuelve al modo operativo.

Mantenimiento y cuidados

ES

Interrumpir la corriente eléctrica

Antes de realizar cualquier operación, desconecte el aparato de la red de alimentación eléctrica.

Limpiar el aparato

- Las partes externas esmaltadas o de acero inoxidable y las juntas de goma se pueden limpiar con una esponja empapada en agua tibia y jabón neutro. Si las manchas son difíciles de eliminar use productos específicos. Se aconseja enjuagar abundantemente y secar después de la limpieza. No utilice polvos abrasivos ni sustancias corrosivas.
- El interior del horno se debe limpiar preferentemente cada vez que se utiliza y cuando todavía está tibio. Utilice agua caliente y detergente, enjuague y seque con un paño suave. Evite los productos abrasivos.
- Los accesorios se pueden lavar como cualquier vajilla (incluso en lavavajillas).

! No utilice nunca limpiadores a vapor o de alta presión para la limpieza del aparato.

Limpiar la puerta

Limpe el vidrio de la puerta con esponjas y productos no abrasivos y séquelo con un paño suave; no utilice materiales ásperos o raederas metálicas afiladas que puedan rayar la superficie y quebrar el vidrio.

Para lograr una limpieza más profunda es posible desmontar la puerta del horno:



1. Para ello, abra completamente la puerta (ver la figura);

2. alce y gire las palancas ubicadas en las dos bisagras (ver la figura);

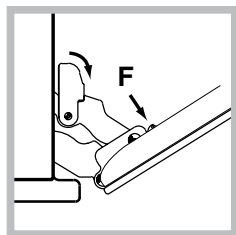
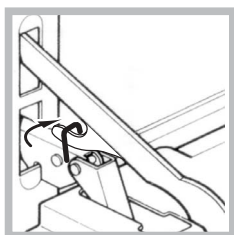

Con contrapuerta de vidrio

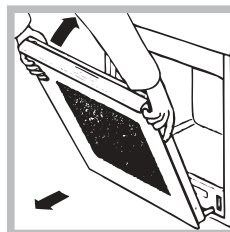

3. sujete la puerta de los costados externos y ciérrela lenta pero no completamente. Luego tire la puerta hacia sí, extrayéndola de su lugar (ver la figura).

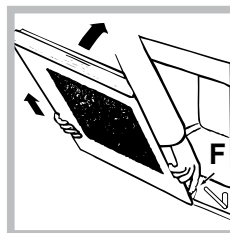

3. (Con contrapuerta de vidrio) sujete la puerta de los costados externos y ciérrela lenta pero no completamente. Presione los sujetadores "F", luego tire la puerta hacia sí mismo, extrayéndola de las bisagras (ver la figura).

Vuelva a colocar la puerta siguiendo el mismo procedimiento pero en sentido contrario.

Controlar las juntas

Controle periódicamente el estado de la junta que rodea la puerta del horno. Si se encontrara dañada llame al Centro de Asistencia Técnica más cercano (ver Asistencia). Es aconsejable no usar el horno hasta que no haya sido reparada.

Sustituir la bombilla

Para sustituir la bombilla de iluminación del horno:

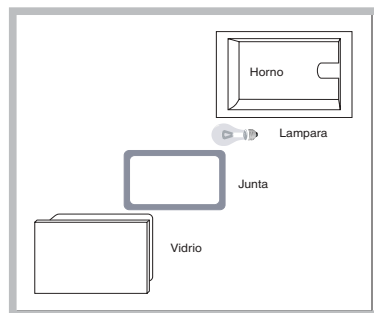

1. Quite la tapa de vidrio, utilizando un destornillador.

2. Extraiga la bombilla y sustitúyala con una análoga: potencia de 15 W, casquillo E 14.

Vuelva a colocar la tapa colocando correctamente la junta (ver la figura).

Limpieza automática FAST CLEAN

El programa FAST CLEAN eleva la temperatura interior del horno hasta los 500°C y activa el proceso de pirólisis, o sea, la carbonización de los residuos. Más precisamente, la suciedad se incinera. Durante la limpieza automática, las superficies pueden calentarse mucho: mantenga alejados a los niños. A través del vidrio de la puerta del horno, es posible notar que algunas partículas se iluminan: se trata de una combustión instantánea, absolutamente normal, que no constituye ningún peligro.

Antes de activar FAST CLEAN:

- con una esponja húmeda quite los residuos más consistentes del interior del horno. No utilice detergentes;
- extraiga todos los accesorios;
- no deje paños de cocina o manoplas en la manija.
- coloque el mando PROGRAMAS en "0"

! Si el horno está excesivamente caliente, la pirólisis podría no comenzar. Espere hasta que se enfríe.

! La activación del programa es posible sólo después de haber cerrado la puerta del horno.



Para activar el ciclo de limpieza FAST CLEAN

presione el botón  durante 4 segundos aproximadamente. Utilizando el mando de FIJACIÓN DE TIEMPOS, es posible elegir el nivel de limpieza deseado con una duración prefijada y no modificable:





1. Económico (ECO): gire el mando hacia "-". Duración 1 hora;
2. Normal (NOR): nivel inicial. Duración 1 hora y 30 minutos;
3. Intensivo (INT): gire el mando hacia "+". Duración 2 horas.
4. Presione el botón  para confirmar.



Tanto para el ciclo FAST CLEAN, como para un ciclo de cocción normal, es posible programar la finalización del ciclo de limpieza (ver Programar el final de la limpieza automática).

Dispositivos de seguridad

- el icono  en el display iluminado indica que la puerta del horno se ha bloqueado automáticamente apenas la temperatura ha alcanzado valores elevados;
- el icono **STOP** indica que en cualquier momento se puede anular el ciclo de limpieza, presionando el botón .
- si se produce un acontecimiento anómalo, la alimentación de los elementos calentadores se interrumpe;
- una vez que se ha bloqueado la puerta, no es posible modificar los valores de duración y finalización del ciclo.

Programar el final de la limpieza automática

1. Presione el botón  hasta que centelleen el icono  y las dos cifras en el DISPLAY;
 2. gire el mando de FIJACIÓN DE TIEMPOS hacia "+" y "-" para regular la hora;
 3. presione de nuevo el botón  hasta que centelleen los otros dos números en el DISPLAY;
 4. gire el mando de FIJACIÓN DE TIEMPOS hacia "+" y "-" para regular los minutos;
 5. pulse nuevamente el botón  para confirmar las operaciones realizadas;
 6. una vez cumplido ese tiempo, en el DISPLAY aparecerá la palabra END y se emitirá una señal sonora.
- Ejemplo: son las 9:00 horas, se elige una FAST CLEAN con nivel Económico y, por lo tanto, con una duración prefijada de 1 hora. Se programa las 12:30 como hora de finalización. El programa comenzará automáticamente a las 11:30:00 horas.

Los iconos  y  encendidos indican que se ha realizado una programación. En el DISPLAY se visualizan alternativamente la hora de finalización FAST CLEAN y la duración.

Al finalizar la limpieza automática

Para poder abrir la puerta del horno será necesario esperar que la temperatura del horno haya descendido hasta un nivel aceptable. En ese momento, es posible detectar la presencia de algunos depósitos de polvo blanco en el fondo y en las paredes del horno: elimínelos con una esponja húmeda cuando el horno esté frío. Si, en cambio, desea aprovechar el calor almacenado para una nueva cocción, los polvos pueden permanecer: no constituyen un peligro para los alimentos que se van a cocinar.

Asistencia

ES

Atención:

El aparato está dotado de un sistema de diagnóstico que permite detectar problemas de funcionamiento. Los mismos se comunican en el display mediante mensajes como: "F" seguido por números.

En esos casos es necesaria la intervención del servicio de asistencia técnica.

! No llame nunca a técnicos no autorizados.

Comunique:

- El tipo de anomalía;
- El modelo de la máquina (Mod.)
- El número de serie (S/N)

Esta información se encuentra en la placa de características colocada en el aparato.

La siguiente información es válida solo para España

Para otros países de habla hispana consulte a su vendedor

Ampliación de garantía

Llame al **902.363.539** y le informaremos sobre el fantástico plan de ampliación de garantía hasta 5 años.

Consiga una cobertura total adicional de

- Piezas y componentes
- Mano de obra de los técnicos
- Desplazamiento a su domicilio de los técnicos

Y NO PAGUE AVERIAS NUNCA MAS

Servicio de asistencia técnica (SAT)

Llame al **902.133.133** y nuestros técnicos intervendrán con rapidez y eficacia, devolviendo el electrodoméstico a sus condiciones óptimas de funcionamiento.

En el SAT encontrará recambios, accesorios y productos específicos para la limpieza y mantenimiento de su electrodoméstico a precios competitivos.

ESTAMOS A SU SERVICIO

QUELFOR.COM

Instruções de utilização

FORNO

IT

Italiano, 1

GB

English, 13

FR

Français, 25

ES

Español, 37

PT

Português, 49

FZ 99 P.1 /HA
FZ 99 P.1 IX /HA
FQ 99 P.1 /HA
FB 89 P.1 /HA
FB 89 P.1 IX /HA
FZ 99 P.1 F /HA
FZ 99 P.1 IX F /HA
FQ 99 P.1 F /HA
F 89 P.1/HA
F 89 P.1 IX/HA
FB 89 GP.1/HA
FB 89 GP.1 IX/HA
FD 99 GP.1/HA
FQ 99 GP.1 F/HA
FQA 99 GP.1/HA
FZ 99 GP.1 F/HA
FZ 99 GP.1 IX F/HA
F 89 GP.1 IX/HA
F 99 GP.1 F/HA
F 99 GP.1 IX F/HA
F 997 GP.1 IX F /HA
F 997 GP.1 F /HA
FH 89 P /HA
FH 89 P IX/HA
FHS 89 P IX/HA
FH 99 P /HA
FH 99 P IX /HA
FH 891 P IX/HA
FH 891 P /HA
FH 99 P GIFAM IX/HA

Índice

Instalação, 50-51

Posicionamento
Ligação eléctrica
Dados técnicos

Descrição do aparelho, 52

Vista de conjunto
Painel de comandos
Display

Início e utilização, 53

Acertar o relógio
Programar o contador de minutos
Início do forno

Programas, 54-56

Programas de cozedura
Programação da cozedura
Conselhos práticos para a cozedura
Tabela de cozedura

Precauções e conselhos, 57

Segurança geral
Eliminação
Economia e respeito do meio ambiente

Manutenção e cuidados, 58-59

Desligar a corrente eléctrica
Limpeza do aparelho
Limpeza da porta
Substituição da lâmpada
Limpeza automática FAST CLEAN

Assistência técnica, 60

 **Hotpoint**

ARISTON

PT

Instalação

PT

! É importante guardar este folheto para poder consultá-lo a qualquer momento. No caso de venda, cessação ou mudança, assegure-se que o mesmo permanece com o aparelho para informar o novo proprietário sobre o funcionamento e sobre as respectivas advertências.

! Leia com atenção as instruções: há informações importantes sobre a instalação, a utilização e a segurança.

Posicionamento

! As embalagens não são brinquedos para as crianças e devem ser eliminadas em conformidade com as regras de colecta diferenciada (veja em *Precauções e Conselhos*).

! A instalação deve ser realizada segundo estas instruções e por pessoal profissional qualificado. Uma instalação errada pode causar danos a pessoas, animais ou objectos.

Encaixe

Para garantir um bom funcionamento do aparelho é necessário que o móvel seja de características adequadas.

- os painéis adjacentes ao forno devem ser de material resistente ao calor;
- no caso de móveis de madeira contraplacada, as colas devem ser resistentes à temperatura de 100°C.
- para encaixar o forno, quer no caso de instalação sob uma banca (veja a figura) quer em coluna, o móvel deve ter as seguintes medidas:

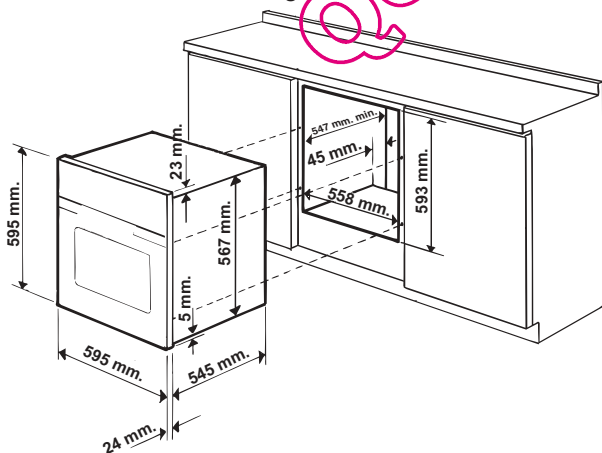

! Depois de ter encaixado o aparelho, não deve ser possível contacto com as partes eléctricas. As declarações de consumo indicadas na placa das características foram medidas com este tipo de instalação.

Ventilação

Para garantir uma boa ventilação é necessário eliminar a parede traseira do vão. É preferível instalar o forno de maneira que apoie-se sobre duas ripas de madeira, ou sobre uma tábua com uma abertura de pelo menos 45 x 560 mm. (veja as figuras).

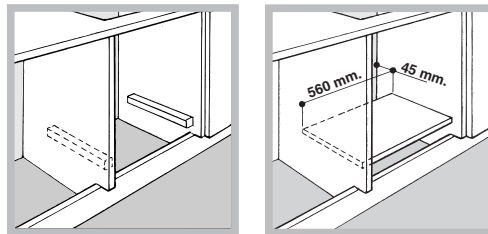

Colocar no centro e prender

Regule os 4 calços situados aos lados do forno, em correspondência aos 4 furos na moldura ao redor, em função da espessura da lateral do móvel:

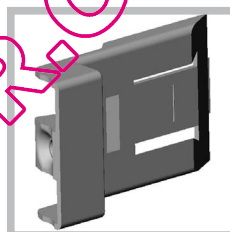

20 mm de espessura: retire a parte móvel do calço (veja a figura);

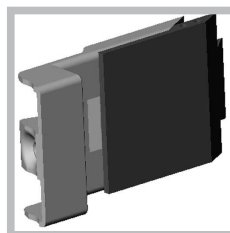

18 mm de espessura: utilize a primeira cavidade, da maneira já preparada pelo fabricante (veja a figura);

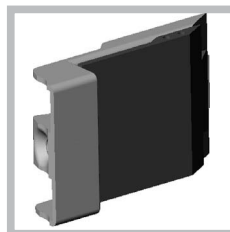

16 mm de espessura: utilize a segunda cavidade (veja a figura).

Para prender o aparelho no móvel: abra a porta do forno e atarraxe 4 parafusos na madeira, nos 4 furos situados na moldura ao redor.

! Todos os componentes de garantia da protecção precisam estar presos de modo que não possam ser tirados sem o emprego de uma ferramenta.

Ligação eléctrica

! Os fornos equipados com cabo de fornecimento com três pólos, são preparados para funcionar com corrente alternada na tensão e frequência de fornecimento indicadas na placa de identificação situada no aparelho (*veja a seguir*).

Montagem do cabo de fornecimento

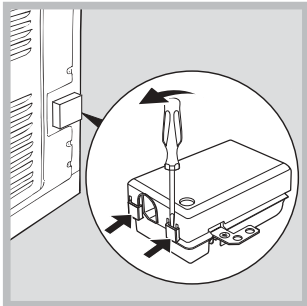

1. Para abrir a caixa de terminais faça alavanca com uma chave de parafuso nas linguetas aos lados da tampa: puxe e abra a tampa (veja a figura).

2. Desatarraxe o parafuso da braçadeira e tire-o utilizando uma chave de fendas (veja a figura).

3. Tire os parafusos dos contactos L-N- \perp e, em seguida, prenda os fios embaixo das cabeças dos parafusos a obedecer as cores: Azul (N) Castanho (L) Amarelo-Verde (\perp).

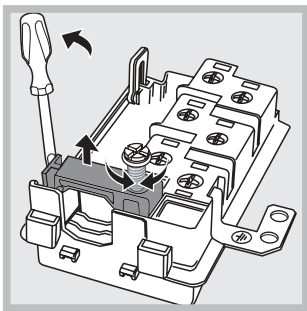

Ligação do cabo de alimentação à rede

Monte no cabo uma ficha em conformidade com as normas para a carga indicada na placa de identificação (*veja ao lado*). No caso de uma ligação directa à rede, será necessário interpor, entre o aparelho e a rede, um interruptor omnipolar com abertura mínima entre os contactos de 3 mm. na dimensão certa para a carga e em conformidade com as normas em vigor (a ligação à terra não deve ser interrompida pelo interruptor). O cabo de alimentação deve ser colocado de maneira que em nenhum ponto ultrapasse de 50°C a temperatura do ambiente.

! O técnico instalador é responsável pela realização certa da ligação eléctrica e da obediência das regras de segurança.

Antes de efectuar a ligação, certifique-se que:

- a tomada tenha uma ligação à terra e seja em conformidade com a legislação;
- a tomada tenha a capacidade de suportar a carga máxima de potência da máquina, indicada na placa de identificação (*veja a seguir*);



- a tensão de alimentação seja entre os valores da placa de identificação (*veja a seguir*);
- a tomada seja compatível com a ficha do aparelho. Em caso contrário, substitua a tomada ou a ficha; não empregue extensões nem tomadas múltiplas.

! Depois de ter instalado o aparelho, o acesso ao cabo eléctrico e à tomada da corrente deve ser fácil.

! O cabo não deve ser dobrado nem comprimido.

! O cabo deve ser verificado periodicamente e substituído somente por técnicos autorizados (*veja a Assistência Técnica*).

! A empresa exime-se de qualquer responsabilidade se estas regras não forem obedecidas.

PLACA DAS CARACTERÍSTICAS	
Medidas	largura 43,5 cm altura 32 cm profundidade 40 cm
Volume	Litros 56
Medidas *	largura 43,5 cm altura 32 cm profundidade 41,5 cm
Volume *	Litros 58
Ligações eléctricas	Tensão de 220/240 V~ 50/60Hz potência máxima absorvida 2800W (ver quadro das características)
ETIQUETA DE ENERGIA	Directiva 2002/40/CE acerca dos fornos eléctricos. Norma EN 50304
	Consumo de energia com convecção Natural – função de aquecimento: <input type="checkbox"/> Tradicional; Consumo de energia da declaração de Classe com convecção Forçada - função de aquecimento: <input checked="" type="checkbox"/> Pastéis
 	Este aparelho está em conformidade com as seguintes Directivas da Comunidade Europeia: - 2006/95/CEE de 12/12/06 (Baixa Tensão) e posteriores modificações – 2004/108/CEE de 15/12/04 (Compatibilidade Electromagnética) e posteriores modificações - 93/68/CEE de 22/07/93 (Gás) e posteriores modificações. - 2002/96/CEE e posteriores modificações.
	1275/2008 stand-by/off mode

* Com contra-porta de vidro

Descrição do aparelho

PT

Vista de conjunto

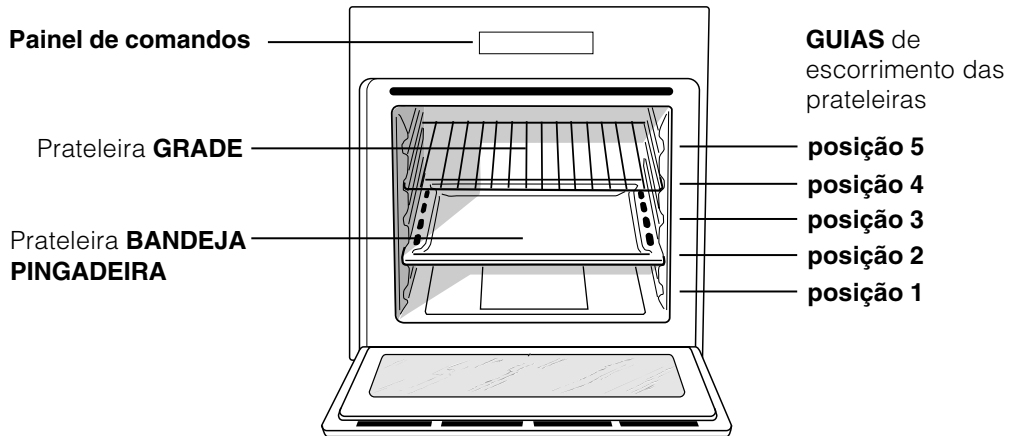

Painel de comandos

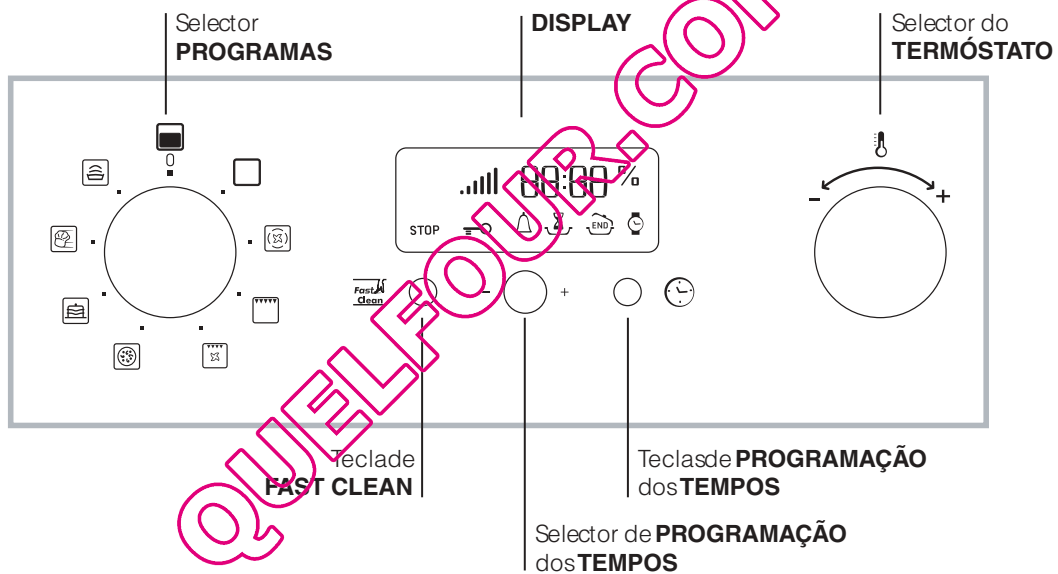



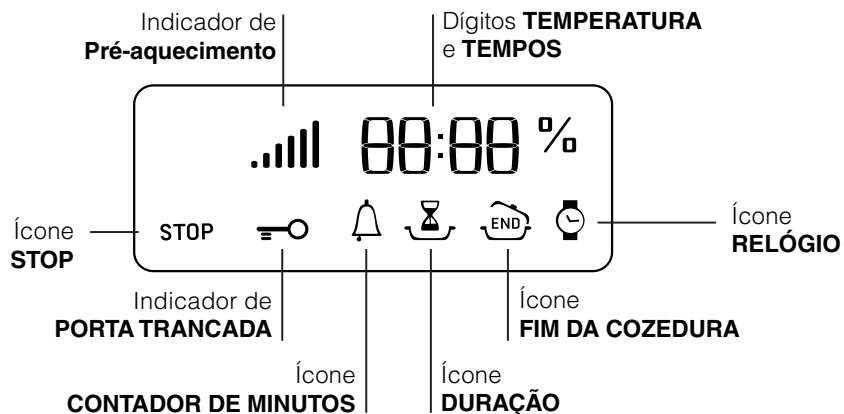

Display



! Quando o acender pela primeira vez, aconselhamos de fazer funcionar o forno vazio pelo menos durante uma hora, com o termostato posto à temperatura máxima e a porta fechada. Pode apagar, abrir a porta do forno e ventilar a sala. O odor que se sente deve-se à evaporação das substâncias empregadas para proteger o forno.



Acertar o relógio

! Pode-se configurar, quando o forno estiver apagado, ou mesmo quando estiver aceso, mas não programar o fim de uma cozedura.

1. Premir várias vezes a tecla  até o ícone  e os primeiros dois dígitos piscarem no DISPLAY;
2. gire o selector PROGRAMAÇÃO DOS TEMPOS em "+" e "-" para acertar a hora;
3. carregue novamente na tecla  até os outros dois dígitos piscarem no DISPLAY;
4. gire o selector PROGRAMAÇÃO DOS TEMPOS em "+" e "-" para acertar os minutos;
5. carregue outra vez na tecla  para confirmar.

Programe o contador de minutos

! Esta função não interrompe a cozedura e prescinde do uso do forno; permite apenas accionar o sinal acústico quando terminarem os minutos programados.

1. Carregue várias vezes na tecla  até o ícone  e os primeiros três dígitos piscarem no DISPLAY;
2. gire o selector PROGRAMAÇÃO DOS TEMPOS em "+" e "-" para acertar os minutos;
3. carregue novamente na tecla  para confirmar. Seguirá a visualização da contagem regressiva, ao fim da qual o aparelho emitirá um sinal acústico.

Início do forno

1. Para seleccionar o programa de cozedura que desejar, rode o selector dos PROGRAMAS.
2. O forno entra na fase de pré-aquecimento, o indicador do pré-aquecimento acende-se. É possível modificar a temperatura se rodar o selector do TERMÓSTATO.
3. Quando o indicador do pré-aquecimento se desligar  e se ouvir um sinal acústico, o pré-aquecimento terá sido completado: coloque os alimentos no forno.

4. Durante a cozedura é sempre possível:

- modificar o programa de cozedura mediante o selector dos PROGRAMAS;
- modificar a temperatura mediante o selector do TERMÓSTATO;
- programar a duração e a hora de final da cozedura. (veja *Programas de cozedura*);
- interromper a cozedura se recolocar o selector dos PROGRAMAS na posição "0".

5. Depois de passarem duas horas, o forno apaga-se automaticamente: este prazo é pré-configurado por motivos de segurança em todos os programas de cozedura.

É possível modificar a duração da cozedura (veja *Programas de cozedura*).

6. No caso de uma interrupção do fornecimento eléctrico, se a temperatura do forno não baixar demais, o aparelho é equipado com um sistema que reactiva o programa desde o ponto em que tiver sido interrompido. Por outro lado, as programações para início posterior não serão reiniciadas quando a alimentação eléctrica for restabelecida, mas deverão ser programadas novamente.

! Para os programas de FAST COOKING e BARBECUE não há aquecimento prévio.

! Nunca encoste objectos no fundo do forno, para evitar riscos de danos ao esmalte.

! Coloque sempre os recipientes de cozedura sobre a grade fornecida.

Ventilação de arrefecimento

Para obter uma redução das temperaturas externas, uma ventoinha de arrefecimento gera um jacto de ar que sai entre o painel de comandos e a porta do forno. No programa de FAST COOKING a ventoinha activa-se automaticamente dez minutos depois do início. No programa para PASTÉIS inicia somente quando o forno estiver quente. No início do programa FAST CLEAN a ventoinha funciona com velocidade baixa.

!No final da cozedura, a ventoinha continua a funcionar até o forno arrefecer suficientemente.

Luz do forno

Quando o forno estiver desligado, a lâmpada pode ser acesa a qualquer momento se abrir a porta do forno.

Programas

PT

Programas de cozedura

! Todos os programas têm uma temperatura de cozedura predefinida. Esta temperatura poderá ser regulada manualmente, defina como desejar entre 40°C e 250°C.

No programa de BARBECUE o valor pré-configurado é um nível de potência expresso em %. Também pode ser regulado manualmente.

Programa de **FORNO TRADIÇÃO**

Com esta cozedura tradicional é melhor utilizar um único tabuleiro: com mais de um tabuleiro haverá má distribuição da temperatura.

Programa de **COZEDURA MÚLTIPLA**

Como o calor é constante e uniforme em todo o forno, o ar coze e cora os alimentos de maneira uniforme. É possível utilizar até duas prateleiras no máximo contemporaneamente.

Programa **BARBECUE**

Se rodar o selector TERMÓSTATO, o display indicará os níveis de potência que podem ser configurados, que vão desde 50% até 100%. Uma temperatura alta e directa do grill é aconselhada para os alimentos que necessitem de uma alta temperatura superficial. Coza com a porta do forno fechada.

Programa **GRATIN**

Une a irradiação térmica unidireccional com a circulação forçada do ar no interior do forno. Deste modo impede-se a queimadura da superfície dos alimentos ao aumentar-se o poder de penetração do calor. Coza com a porta do forno fechada.

Programa de **FORNO PARA PIZZA**

Esta combinação possibilita um aquecimento rápido do forno, com um grande fluxo de calor principalmente por baixo. Se utilizar mais de uma prateleira de cada vez, será necessário trocar a posição das mesmas na metade da cozedura.

Programa de **FORNO PARA PASTÉIS**

Esta função é indicada para a cozedura de comidas delicadas, (especialmente doces que necessitem de levitação) e algumas preparações "mignon" em 3 prateleiras simultaneamente.

Programa de **FAST COOKING**

Este programa não necessita de aquecimento prévio. Este programa é especificamente indicado para cozeduras rápidas de alimentos previamente preparados (congelados ou previamente cozidos). Os melhores resultados são obtidos se utilizar apenas uma prateleira.



Programa de **FERMENTAÇÃO**

O forno chega à uma temperatura de 40°C que mantém-se independentemente da posição do selector do TERMÓSTATO. Este programa é ideal para a fermentação de massas que contêm lêvedo natural.

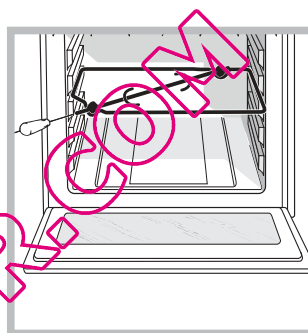
Espeto rotativo (somente em alguns modelos)



Para accionar o espeto rotativo (*veja a figura*) realize as seguintes operações:



1. coloque a bandeja pingadeira na posição 1;
2. coloque o suporte do espeto rotativo na posição 3 e enfie o espeto no respectivo furo, situado na parede traseira do forno;
3. para ligar o espeto rotativo coloque o selector dos PROGRAMAS em  ou .

! Com o programa  iniciado, abrindo-se a porta o espeto rotativo pára.

Programação da cozedura





! É possível programar somente depois de ter seleccionado um programa de cozedura.



Programação da duração da cozedura

1. Carregue várias vezes na tecla  até o ícone , e os primeiros três dígitos piscarem no DISPLAY;
2. gire o selector PROGRAMAÇÃO DOS TEMPOS em "+" e "-" para acertar o tempo desejado;
3. carregue outra vez na tecla  para confirmar;
4. depois que terminar o prazo, no display aparecerá escrito END, o forno termina a cozedura e tocará um sinal acústico.
 - Exemplo: São 9:00 horas e é programada uma duração de cozedura de 1 hora e 15 minutos. O programa pára automaticamente às 10:15.

Programar o fim de uma cozedura

! A programação do fim da cozedura é possível somente depois de ter definido uma duração para a cozedura.

1. Realize as operações de 1 a 3 descritas para a duração;
2. carregue na tecla  até o ícone  e os dois dígitos piscarem no DISPLAY;
3. gire o selector PROGRAMAÇÃO DOS TEMPOS em "+" e "-" para acertar a hora;
4. carregue novamente na tecla  até os outros dois dígitos piscarem no DISPLAY;
5. gire o selector PROGRAMAÇÃO DOS TEMPOS em "+" e "-" para acertar os minutos;
6. carregue outra vez na tecla  para confirmar;
7. depois que terminar o prazo, no display aparecerá escrito END, o forno termina a cozedura e tocará um sinal acústico.

Os ícones  e  acesos avisam que foi realizada uma programação. No display são mostradas a hora de final de cozedura e a duração.

Para anular uma programação rode o selector PROGRAMAS até a posição "0".

Conselhos práticos para cozedura

! Nas cozeduras ventiladas não utilize as posições 1 e 5: recebem directamente ar quente que poderia provocar queimaduras em alimentos delicados.

! Nas cozeduras de BARBECUE e GRATIN, principalmente se realizadas com o espeto rotatório, coloque a bandeja pingadeira na posição 1 para recolher os resíduos de cozedura (molhos e/ou gordura).

COZEDURA MÚLTIPLA

- Utilize as posições 2 e 4, coloque na 2 os alimentos que necessitem de mais calor.
- Coloque a bandeja pingadeira embaixo e a grade em cima.

BARBECUE

- Coloque a grade na posição 3 ou 4, disponha os alimentos no centro da grade.
- É aconselhável configurar o nível de energia no máximo. Não se alarme se a resistência superior não permanecer constantemente acesa: o seu funcionamento é controlado por um termóstato.

FORNO para PIZZA

- Utilize uma forma de alumínio leve, apoie-a na grelha do forno. Se utilizar a bandeja pingadeira aumentará os tempos de cozedura e dificilmente será obtida uma pizza crocante.
- No caso de pizzas com muita cobertura é aconselhável colocar o queijo mozzarella na metade da cozedura.

Tabela de cozedura

Programas	Alimentos	Peso (Kg)	Posição das prateleiras		Pré-aquecimento	Temperatura aconselhada (°C)	Duração da cozedura (minutos)
			Guias padrão	Guias correções			
Forno Tradicional	Pato	1,5	2	1	sim	200-210	70-80
	Frango	1,5	2	1	sim	200-210	60-70
	Carne de vitela ou vaca assada	1	2	1	sim	200	70-75
	Carne de porco assada	1	2	1	sim	200-210	70-80
	Biscoitos (de massa tenra)	-	2	1	sim	180	15-20
	Tortas doces	1	2	1	sim	180	30-35
Cozedura Múltipla	Pizza em 2 prateleiras		2e4	1e3	sim	220-230	20-25
	Tortas doces em duas prateleiras/bolos em duas prateleiras		2e4	1e3	sim	180	30-35
	Pão-de-ló em 2 prateleiras (na bandeja pingadeira)		2e4	1e3	sim	170	20-25
	Frango assado com batatas	1+1	1e2/3	1e3	sim	200-210	65-75
	Cordeiro	1	2	1	sim	190-200	45-50
	Cavala	1	1ou2	1	sim	180	30-35
	Lasanha	1	2	1	sim	190-200	35-40
	Bignés em 2 prateleiras		2e4	1e3	sim	190	20-25
	Biscoitos em 2 prateleiras		2e4	1e3	sim	190	10-20
	Salgadinhos folhados com queijo em 2 prateleiras		2e4	1e3	sim	210	20-25
	Tortas salgadas		1e3	1e3	sim	200	20-30
Barbecue	Cavala	1	4	3	não	100%	15-20
	Linguado e chocas	0,7	4	3	não	100%	10-15
	Espetinhos de calamares e camarão	0,7	4	3	não	100%	8-10
	File de bacalhau	0,7	4	3	não	100%	10-15
	Verduras na grelha	0,5	3ou4	2ou3	não	100%	15-20
	Bife de vitela	0,8	4	3	não	100%	15-20
	Chouriças	0,7	4	3	não	100%	15-20
	Hambúrgueres	n.º 4 ou 5	4	3	não	100%	10-12
	Tostas (ou pão torrado)	n.º 4 ou 6	4	3	não	100%	3-5
	Frango no espeto rotativo (se houver)	1	-	-	não	100%	70-80
	Cordeiro no espeto rotativo (se houver)	1	-	-	não	100%	70-80
	Gratin	Frango na grelha	1,5	2	2	não	210
Chocas		1	2	2	não	200	30-35
Frango no espeto rotativo (se houver)		1,5	-	-	não	210	70-80
Pato no espeto rotativo (se houver)		1,5	-	-	não	210	60-70
Carne de vitela ou vaca assada		1	2	2	não	210	60-75
Carne de porco assada		1	2	2	não	210	70-80
Cordeiro		1	2	2	não	210	40-45
Forno para Pizza	Pizza	0,5	2	1	sim	220	15-20
	Fogaça	0,5	2	1	sim	200	20-25
Forno para Pastéis	Tortas doces	0,5	2ou3	1ou2	sim	180	25-35
	Torta de fruta	1	2ou3	1ou2	sim	180	40-50
	Plum cake	0,7	2ou3	1ou2	sim	170-180	45-55
	Queques pequenos em 2 prateleiras	0,7	2e4	1e3	sim	180-190	20-25
	Pão-de-ló	0,6	2ou3	1ou2	sim	160-170	30-40
	Bignés em 3 prateleiras	0,7	1e3e5	1e2e4	sim	180-190	20-25
	Biscoitos em 3 prateleiras	0,7	1e3e5	1e2e4	sim	180	20-25
	Crêpes recheadas	0,8	2	1	sim	200	30-35
	Merengues em 3 prateleiras	0,5	1e3e5	1e2e4	sim	90	180
	Salgadinhos folhados de queijo	0,5	2	1	sim	210	20-25
Cozinha Rápida	Congelados						
	Pizza	0,3	2	1	-	250	12
	Misto abóbora e camarão parado	0,4	2	1	-	200	20
	Torta rústica de espinafre	0,5	2	1	-	220	30-35
	Parzerotte	0,3	2	1	-	200	25
	Lasanha	0,5	2	1	-	200	35
	Pãezinhos doirados	0,4	2	1	-	180	25-30
	Bolinhos de frango	0,4	2	1	-	220	15-20
	Pré-cozidos						
	Asas de frango doiradas	0,4	2	1	-	200	20-25
	Cornidas Frescas						
	Biscoitos (de massa tenra)	0,3	2	1	-	200	15-18
	Plum cake	0,6	2	1	-	180	45
Salgadinhos folhados de queijo	0,2	2	1	-	210	10-12	
Levitação	Fermentação das massas com levedo natural (bolos, pão, tortas doces, croissant etc.)		2	1		40	30-60

! Os tempos de cozedura são indicativos e podem ser modificados em função dos próprios gostos pessoais. Os tempos de pré-aquecimento do forno são pré-configurados e não podem ser modificados manualmente.

! Este aparelho foi projectado e fabricado em conformidade com as normas internacionais de segurança. Estas advertências são fornecidas por razões de segurança e devem ser lidas com atenção.

Segurança geral

- Este aparelho foi concebido para utilização de tipo não profissional no âmbito de moradas.
- Este aparelho não deve ser instalado ao ar livre, mesmo num sítio protegido, porque é muito perigoso deixá-lo exposto a chuva e temporais.
- Para deslocar o aparelho pegue-o sempre pelos específicos manípulos, situados aos lados do forno.
- Não toque na máquina se estiver descalço, ou se as suas mãos ou pés estiverem molhados ou húmidos.
- Este aparelho deve ser empregado para cozer alimentos, somente por pessoas adultas e segundo as instruções apresentadas neste folheto.
- Durante o uso deste aparelho, os elementos aquecedores e algumas das partes da porta do forno esquentam-se muito. Tome cuidado para não tocar nos mesmos e mantenha as crianças afastadas.
- Evite que o cabo de alimentação de outros electrodomésticos encoste-se em partes quentes do forno.
- Não tape as aberturas de ventilação e de eliminação de calor.
- Pegue pelo centro a maçaneta de abertura da porta: os lados podem estar quentes.
- Utilize luvas de forno para colocar e tirar recipientes;
- Não forre o fundo do forno com folhas de alumínio.
- Não guarde material inflamável no forno: se o aparelho for inadvertidamente colocado a funcionar, poderia incendiar-se.
- Assegure-se sempre que os selectores estejam na posição "●"/"○" quando não estiver a utilizar o aparelho.
- Não puxe pelo cabo para desligar a ficha da tomada eléctrica, pegue pela ficha.
- Não realize limpeza nem manutenção sem antes ter desligado a ficha da rede eléctrica.
- Se houver avarias, em nenhum caso mexa nos mecanismos internos para tentar repará-las. Contacte a Assistência Técnica (*veja a Assistência técnica*).
- Não coloque objectos pesados sobre a porta do forno aberta.
- Não é previsto que este aparelho seja utilizado por pessoas (inclusive crianças) com reduzidas capacidades físicas, sensoriais ou mentais, por pessoas inexperientes ou que não tenham familiaridade com o produto, a não ser que seja vigiadas por uma pessoa responsável pela sua

segurança ou que tenham recebido instruções preliminares sobre o uso do aparelho.

- Não permita que as crianças brinquem com o aparelho.

Eliminação

- Eliminação do material de embalagem: obedeça as regras locais, de maneira que as embalagens possam ser reutilizadas.
- A directiva Europeia 2002/96/CE relativa aos resíduos de equipamentos eléctricos e electrónicos (REEE) prevê que os electrodomésticos não devem ser eliminados no normal fluxo dos resíduos sólidos urbanos. Os aparelhos não mais utilizados devem ser recolhidos separadamente para otimizar a taxa de recuperação e reciclagem dos materiais que os compõem e impedir potenciais danos à saúde e ao meio ambiente. O símbolo da lixeira cancelada está indicado em todos os produtos para lembrar o dever de colecta selectiva. Para maiores informações sobre a correcta eliminação dos electrodomésticos, os proprietários poderão contactar o serviço de colecta público ou os revendedores.

Economia e respeito do meio ambiente

- Utilizando o forno nos horários a partir do fim da tarde, até as primeiras horas da manhã, estará contribuindo para reduzir a carga de absorção das empresas de fornecimento de electricidade. As opções de definição dos programas, especialmente a "cozedura posterior" (*veja os Programas*) e a "limpeza automática posterior" (*veja a Manutenção e cuidados*), possibilitam organizar-se para isto.
- É recomendável realizar as cozeduras de BARBECUE e GRATIN sempre com a porta fechada: quer para obter melhores resultados, quer para uma sensível economia de energia (aproximadamente 10%).
- Mantenha as guarnições eficientes e limpas, para poderem aderir bem na porta e não causar dispersão de calor.

! Este produto satisfaz os requisitos impostos pela nova Directiva Europeia sobre a limitação dos consumos energéticos em stand-by.

Se não se efectuarem operações por 2 minutos, o aparelho coloca-se automaticamente na modalidade stand-by.

A modalidade stand-by é indicada com o "Ícone Relógio" em alta luminosidade.

Assim que se efectuar novamente alguma operação no aparelho, o sistema voltará para a modalidade operativa.

Manutenção e cuidados

PT

Desligar a corrente eléctrica

Antes de realizar qualquer operação, desligue o aparelho da alimentação eléctrica.

Limpeza do aparelho

- As partes externas esmaltadas ou inoxidáveis e as guarnições de borracha podem ser limpas com uma esponja molhada com água morna e sabão neutro. Se for difícil remover as manchas, empregue produtos específicos. É aconselhado enxaguar com água abundante e enxugar depois da limpeza. Não empregue pós abrasivos nem substâncias corrosivas.
- O interior do forno deve ser sempre limpo de preferência depois de cada utilização, enquanto ainda estiver morno. Utilize água quente e detergente, enxagúe e enxugue com um pano macio. Evite abrasivos.
- Os acessórios podem ser facilmente lavados como quaisquer utensílios, inclusive numa máquina de lavar louça.

! Nunca utilize equipamento de limpeza a vapor ou de alta pressão para limpar a aparelhagem.

Limpeza da porta

Limpe o vidro da porta com esponjas e produtos não abrasivos e enxugue com um pano macio; não use materiais ásperos, abrasivos ou espátulas metálicas afiadas que podem arranhar a superfície e quebrar o vidro.

Para uma limpeza mais cuidadosa é possível desmontar a porta do forno:

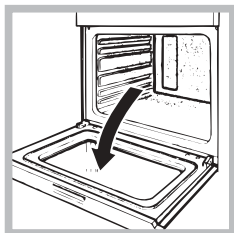

1. abra a porta inteiramente (veja a figura);

2. levante e rode as alavancas situadas nas duas dobradiças (veja a figura);

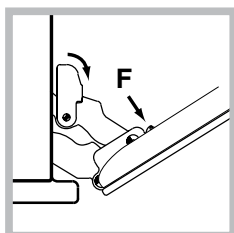
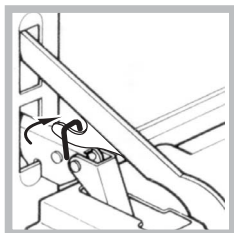

Com contra-porta de vidro

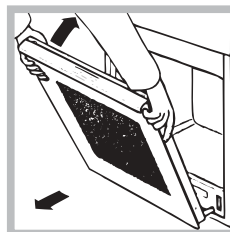

3. segure a porta dos dois lados exteriores e feche-a novamente devagar mas não inteiramente; Em seguida puxe a porta para a frente e retire-a do seu lugar (veja a figura).

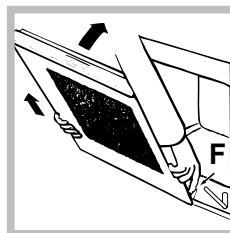

3. (Com contra-porta de vidro) segure a porta dos dois lados exteriores e feche-a novamente devagar mas não inteiramente; Pressione os grampos **F**, em seguida puxe a porta para a frente e retire-a das dobradiças (veja a figura).

Para montar novamente a porta realize, na ordem contrária, as mesmas operações.

Verificação das guarnições

Verifique periodicamente o estado da guarnição ao redor da porta do forno. Se houver danos, contacte o Centro de Assistência Técnica mais próximo (veja a Assistência técnica).. É aconselhável não usar o forno antes do mesmo ter sido reparado.

Substituição da lâmpada

Para substituir a lâmpada de iluminação do forno:

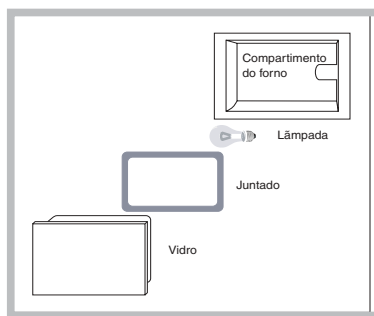

1. Retire a tampa de vidro, utilize uma chave de parafuso.

2. Desenrosque a lâmpada e troque-a por outra análoga: potência 15 W, engate E 14.

Monte novamente a tampa, preste atenção para colocar correctamente a guarnição (veja a figura).

Limpeza automática FAST CLEAN

Com o programa FAST CLEAN a temperatura interna do forno chega a 500°C e activa-se o processo de pirólise, ou seja, a carbonização dos resíduos. A sujidade é literalmente incinerada.

Durante a limpeza automática, as superfícies podem ficar muito quentes: mantenha as crianças afastadas. Pelo vidro da porta do forno é possível observar algumas partículas que se iluminam: trata-se de uma combustão instantânea, um fenómeno absolutamente normal, que não implica perigo algum.

Antes de activar FAST CLEAN:

- com uma esponja húmida retire do interior do forno os resíduos maiores. Não utilize detergentes;
- retire todos os acessórios;
- não deixe panos de prato nem peças de tecido na maçaneta.
- coloque o selector dos PROGRAMAS no "0".

! Se o forno estiver excessivamente quente, a pirólise poderia não se pôr em funcionamento. Aguarde arrefecer.

! Será possível activar este programa somente depois de ter fechado a porta do forno.



Para activar o ciclo de limpeza FAST CLEAN carregue por aproximadamente 4 segundos na tecla

. Através dos selectores de PROGRAMAÇÃO DOS TEMPOS escolha o nível de limpeza que desejar com a duração predefinida e que não pode ser modificada:



1. Económico (ECO): rode o selector no "-". Duração 1 hora;
2. Normal (NOR): nível inicial. Duração 1 hora e 30 minutos;
3. Intensivo (INT): rode o selector no "+". Duração 2 horas.
4. Carregue na tecla  para confirmar.

Também para o ciclo FAST CLEAN, como para um normal ciclo de cozedura, é possível programar quando fazer terminar o ciclo de limpeza (*veja "Programar o fim da limpeza automática"*).

Dispositivos de segurança



- o ícone  iluminado no display indica que a porta do forno travou-se automaticamente assim que a temperatura alcançou valores elevados;
- o ícone **STOP** indica que em qualquer momento, carregando na tecla  é possível cancelar o ciclo de limpeza;
- em caso de um evento anómalo, a alimentação dos elementos aquecedores será interrompida;
- depois da porta estar trancada, não será mais possível modificar as programações de duração e final do ciclo.

Programar o fim da limpeza automática

1. Carregue na tecla  até o ícone  e os dois dígitos piscarem no DISPLAY;
2. gire o selector PROGRAMAÇÃO DOS TEMPOS em "+" e "-" para acertar a hora;
3. carregue novamente na tecla  até os outros dois dígitos piscarem no DISPLAY;
4. gire o selector PROGRAMAÇÃO DOS TEMPOS em "+" e "-" para acertar os minutos;

5. carregue outra vez na tecla  para confirmar;
6. depois que terminar o prazo, no display aparecerá escrito END e tocará um sinal acústico.

• Exemplo: são 9:00 horas, é escolhida uma FAST CLEAN com nível Económico e, em seguida, uma duração predefinida de 1 hora. Planeia-se as 12:30 como hora de final. O programa iniciará automaticamente às 11:30.

Os ícones  e  acesos avisam que foi realizada uma programação. No display são mostradas alternadas a hora de final de FAST CLEAN e a duração.

No final da limpeza automática

Para poder abrir a porta do forno, será necessário aguardar a temperatura do forno abaixar até um nível aceitável. Neste ponto será possível constatar a presença de alguns depósitos de poeira branca no fundo e nas paredes do forno: retire-a com uma esponja húmida, com o forno frio. Por outro lado, se desejar aproveitar o calor obtido para iniciar uma cozedura, a poeira também pode ser deixada: não implica qualquer perigo para os alimentos a serem cozidos.

Atenção:

Este aparelho é equipado com um sistema de diagnóstico que possibilita detectar eventuais maus funcionamentos. Estes são comunicados no display mediante mensagens do seguinte tipo: "F" seguido por números.

Nestes casos será necessária uma intervenção da assistência técnica.

! Nunca recorra a técnicos não autorizados.

Comunique:

- o tipo de avaria;
- o modelo da máquina (Mod.);
- o número de série (S/N);

Estas últimas informações encontram-se na placa de identificação situada no aparelho.

QUELFOUR.COM