







**GFMC63IXN** FOUR METROPOL MULTIFONCTION CATALYSE

Référence **GFMC63IXN** Couleur **Inox** EAN **8054187277344**

**CUISSON** | 01

- ▶ Programmateur électronique début et fin de cuisson
- ▶ 6 fonctions dont la chaleur pulsée :
 

	décongélation		gril
	convection naturelle		turbo gril
	chaleur pulsée		sole pulsée
- ▶ Thermostat réglable de 50 à 250°C
- ▶ Voyant de température atteinte

**NETTOYAGE** | 02

- ▶ Panneaux autonettoyants catalytiques
- ▶ Porte intérieure plein verre amovible

**CONFORT ET SÉCURITÉ** | 03

- ▶ Porte 2 vitres dont 1 thermostop
- ▶ Affichage digital de l'heure
- ▶ Sécurité enfants : verrouillage du programmateur
- ▶ Sécurité anti-surchauffe
- ▶ Ventilateur de refroidissement

**ÉQUIPEMENT** | 04

- ▶ Volume de la cavité : 58 L
- ▶ Dimensions de la cavité (HxIxP) : 35 x 46 x 38 cm
- ▶ Éclairage intérieur
- ▶ Gradins fils à 4 niveaux de cuisson
- ▶ 1 lèchefrite émaillée
- ▶ 1 grille

**CONSUMMATIONS** | 05

- ▶ Classe d'efficacité énergétique : A-10%
- ▶ Consommation convection naturelle : 0,75 kWh
- ▶ Consommation convection forcée : 0,71 kWh

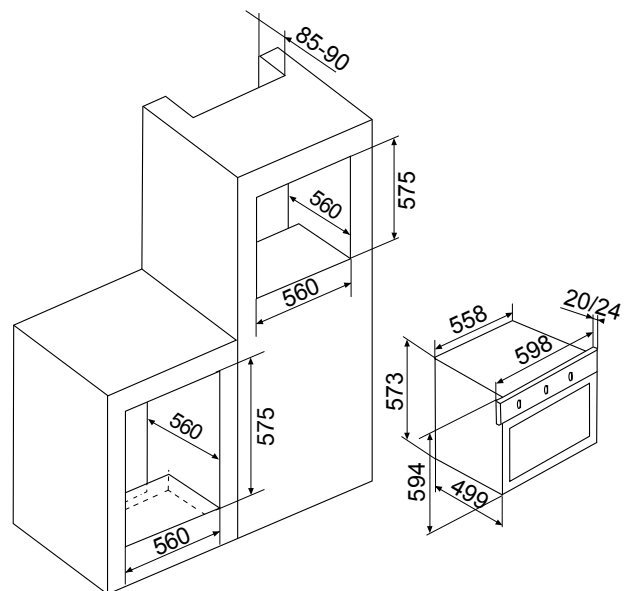

- ▶ Puissance électrique d'installation : 1860 W
- ▶ 10 A - 230 V - 50 Hz
- ▶ Longueur du cordon d'alimentation : 110 cm
- ▶ Sans prise

- ▶ Produit H x l x P : 594 x 598 x 523 mm
- ▶ Encastrement H x l x P : 575 x 560 x 560 mm
- ▶ Produit emballé H x l x P : 660 x 658 x 580 mm
- ▶ Poids net / brut : 30 / 33 kg

