







**GFLP93IX** FOUR MULTIFONCTION PYROLYSE

Référence Couleur EAN  
GFLP93IX Inox 8054187270253



**CUISSON** | 01

► 9 fonctions / 7 modes de cuisson :

-  chaleur tournante
-  maxi grill
-  chaleur pulsée
-  turbo grill
-  convection naturelle
-  décongélation
-  sole

- Gestion électronique de la température
- Programmateur électronique début et fin de cuisson
- Thermostat réglable jusqu'à 250°C

**NETTOYAGE** | 02

- Pyrolyse

**ÉQUIPEMENT** | 03

- Porte froide 4 vitres
- Éclairage intérieur
- 1 lèchefrite
- 1 grille
- Catalyseur de fumées
- Ventilateur tangentiel

**CONSOMMATIONS** | 04

- Classe d'efficacité énergétique : A
- Consommation convection naturelle : 0,950 kWh
- Consommation convection forcée : 0,790 kWh
- Volume de la cavité : 54 L

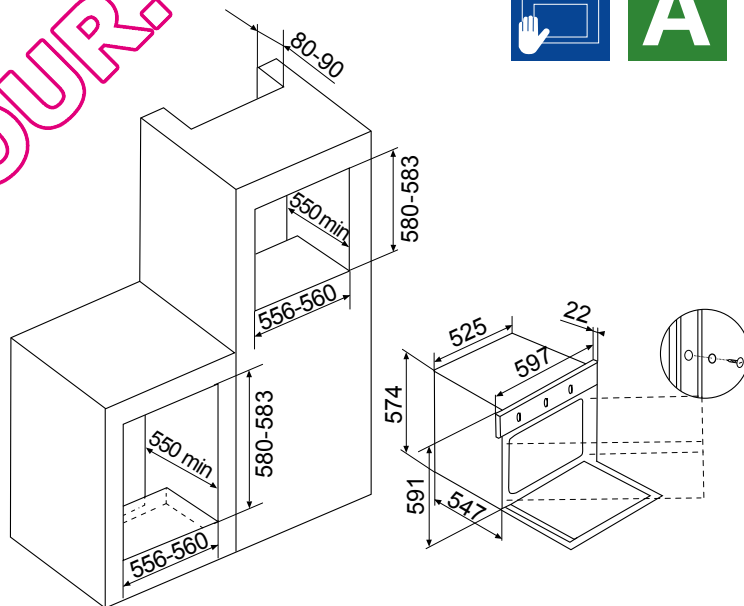

- Puissance électrique d'installation : 3300 W
- 16 A - 220/240 V - 50/60 Hz
- Livré avec cordon d'alimentation
- Sans prise

- Produit H x l x P : 591 x 597 x 547 mm
- Encastrement H x l x P : 580 x 560 x 550 mm
- Produit emballé H x l x P : 660 x 660 x 660 mm
- Poids net / brut : 37 / 41 kg

